

Frigorifero linea Classic (914 mm)

Modello ICBCL3650RID

frigorifero con dispenser interno
acqua filtrata

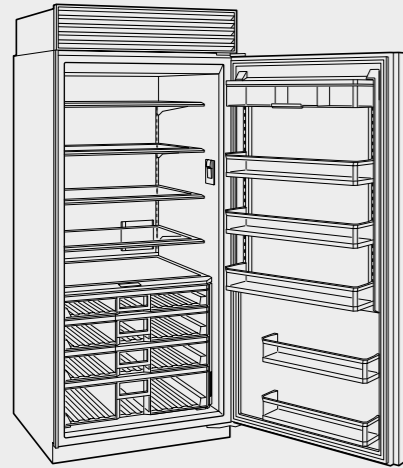

Modello Euro IVA esclusa

ICBCL3650RID/S/T Acciaio € 13.900

Maniglia Pro su richiesta
Specificare sempre se cerniera destra (R) o sinistra (L)

Caratteristiche

Larghezza	914 mm
Altezza	2134 mm
Profondità porta esclusa	610 mm
Spessore porta inox maniglia esclusa	56 mm
Spessore porta inox maniglia inclusa	103 mm
Volume lordo frigorifero	691 l
Volume netto frigorifero	646 l
Ingombro apertura porta 90°	946 mm
Peso lordo	235 kg
Classe energetica	E
Rumorosità	32 dBA
Consumo medio annuo	155 kWh
Sistema di illuminazione a led ClearSight™ sotto ogni ripiano e in ciascun cassetto	

Frigorifero

4 Ripiani in vetro regolabili con nano tecnologia (L 760 x P 350 mm)
1 Ripiano in vetro fisso con nano tecnologia
4 Cassetti a umidità controllata con divisori
3 Balconcini controporta trasparenti in lexan regolabili
2 Balconcini controporta trasparenti in lexan fissi
1 Comparto latticini regolabile con base ribaltabile
Dispenser interno acqua filtrata
Filtro acqua
Sistema purificazione aria
Fermo porta 90°

Dati per allacciamento

Alimentazione	220-240 V 50-60 Hz
Assorbimento	0,25 kW-16 A
Cavo di collegamento elettrico in dotazione con spina schuko	1500 mm
Tubo allacciamento idrico in teflon in dotazione Ø 6 mm	4000 mm

Dimensioni ingombro

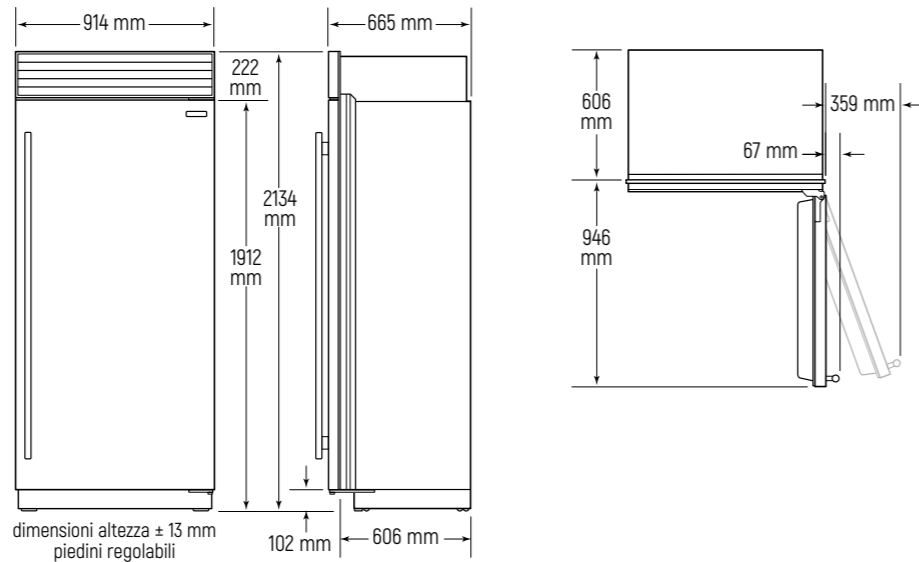

Accessori

Descrizione	Codice	Euro IVA esclusa
Kit profili laterali in acciaio per installazione a filo (L 19 mm x H 2130 mm x P 80 mm)	900FLUSH	€ 190
Kit installazioni multiple con griglia unica		pag. 54-59
Kit installazione unità affiancate cerniere opposte (pag. 60)	9040597	€ 715
Profilo centrale inox per installazioni multiple	900LC	€ 150
Zoccolo inox RH	9038630	€ 90
Zoccolo inox LH	9038631	€ 90
A. Cartuccia purificazione aria	7042798	€ 128
B. Filtro acqua interno	4204490	€ 128
C. Porta uova	7007506	€ 70
Panno in microfibra	CLEANCLOTHPK	€ 20
Maniglia Pro (1 pz.)	7043202	€ 400
Maniglie		pag. 119

Kit freestanding singolo e strutture multiple

Descrizione	Codice	Euro IVA esclusa
Pannello laterale inox (non aumenta ingombro)	9044759	€ 1.445
Kit montaggio pannelli laterali personalizzati	7003407	€ 170
Strutture per installazione freestanding in battuta spalle e top da 50 mm		pag. 61



Vano incasso installazione in battuta

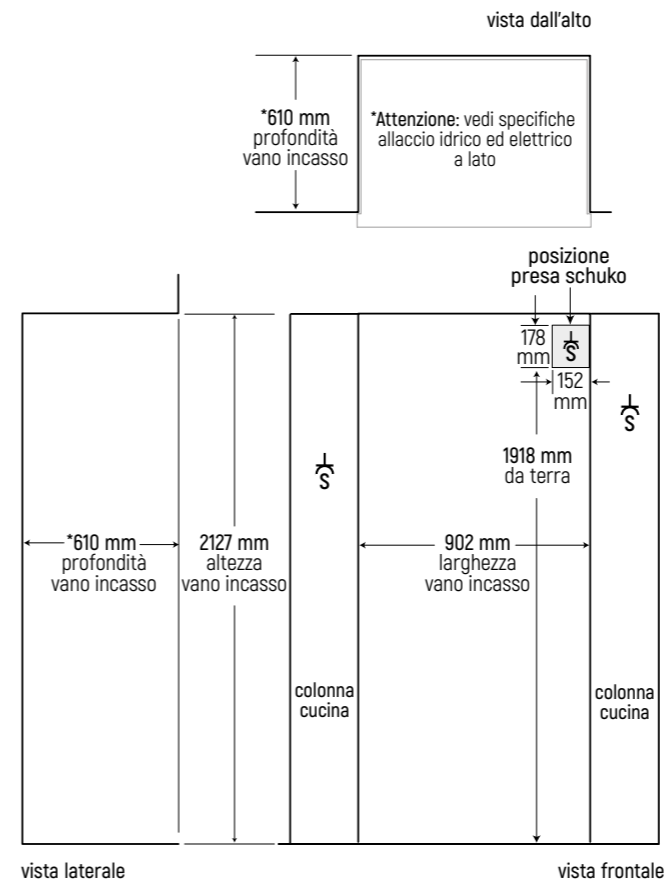

Vano incasso installazione a filo

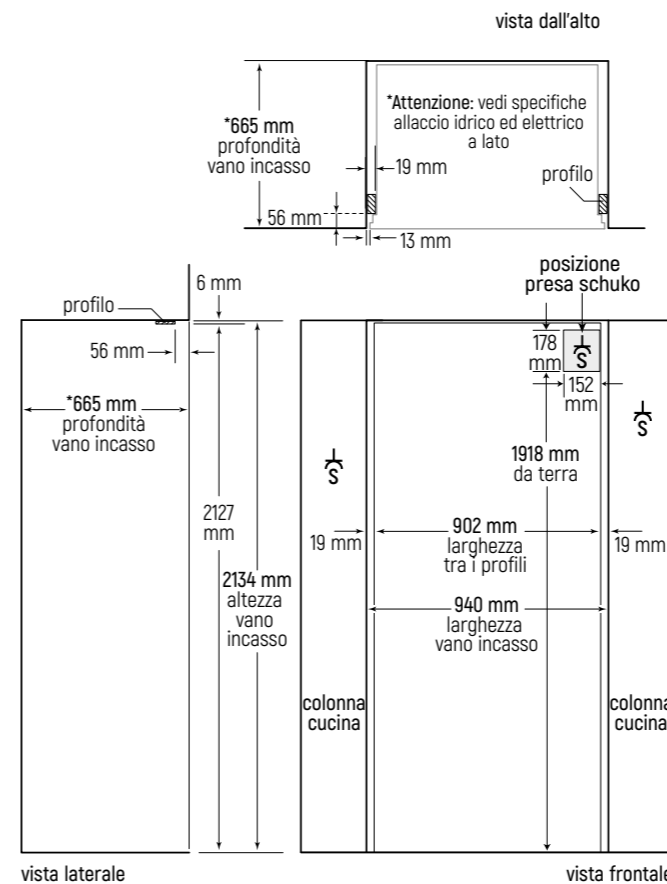

Specifiche allacciamenti

Allacciamento idrico

Predisporre rubinetto carico acqua dedicato da 1/2" maschio, in una zona facilmente accessibile, non dietro al frigorifero. Collegare il rubinetto al frigorifero con il tubo di teflon in dotazione (lunghezza 4 metri, Ø 6 mm).

Sotto esempio d'installazione con rubinetto di carico dell'acqua posizionato nella colonna a destra del vano incasso.

vista frontale

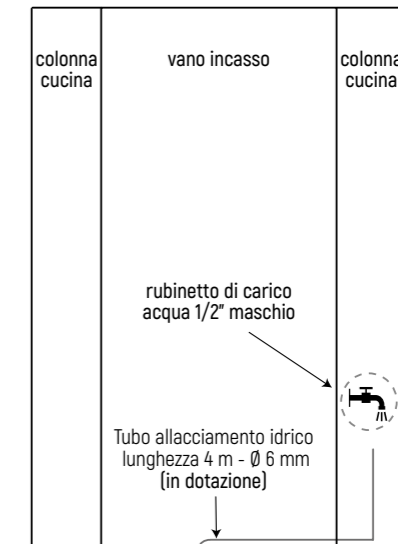

vista dall'alto

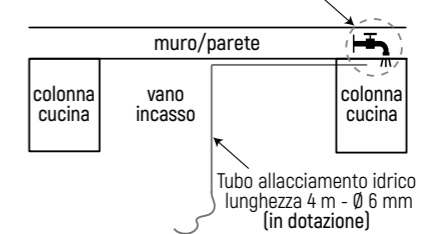

Allacciamento elettrico

Predisporre una presa schuko (S) dietro al frigorifero all'interno dell'area ombreggiata. In alternativa è possibile posizionare la presa in una delle colonne adiacenti (zona ispezionabile), tenendo in considerazione che la lunghezza del cavo elettrico è di 1,5 metri a partire dall'area ombreggiata.

Installazioni multiple in battuta con griglia unica in acciaio linea Classic

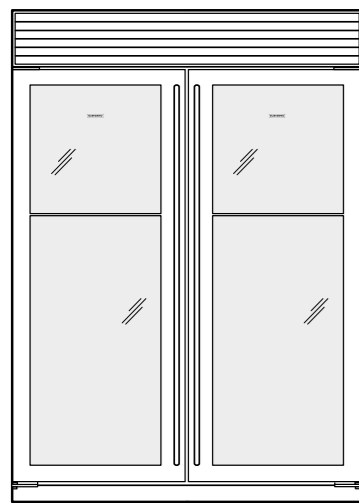

Combinazione di due prodotti 30+30 con cerniere opposte:

ICBCL3050W/S/T



Dimensioni vano incasso

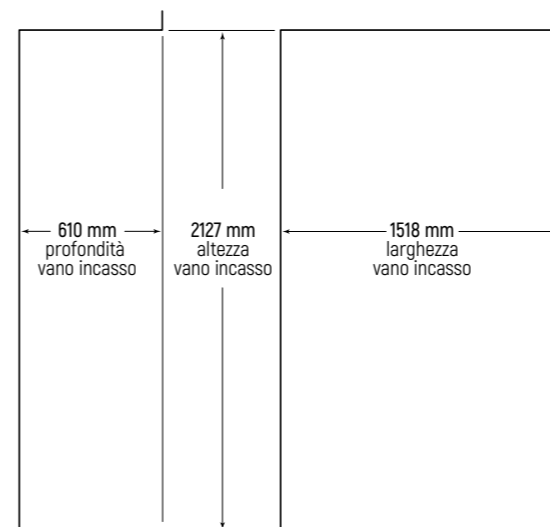

vista laterale

vista frontale

Accessori necessari per la realizzazione della composizione

Descrizione	Codice	Euro IVA esclusa
Kit installazione	9040594	€ 2.240

Il kit di installazione include una griglia unica in acciaio, uno zoccolo unico, un profilo centrale, la resistenza anti condensa e il materiale necessario per l'assemblaggio. Il Kit permette di raggiungere un'altezza finita di 2134 mm.

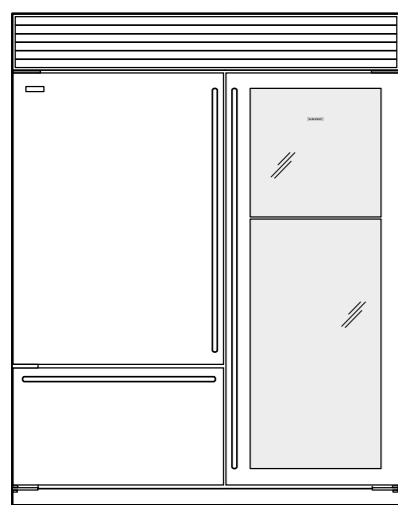

Combinazione di due prodotti 30+36 con cerniere opposte:

ICBCL3050W/S/T
ICBCL3650UID/S/T
ICBCL3650F/S/T
ICBCL3650RID/S/T

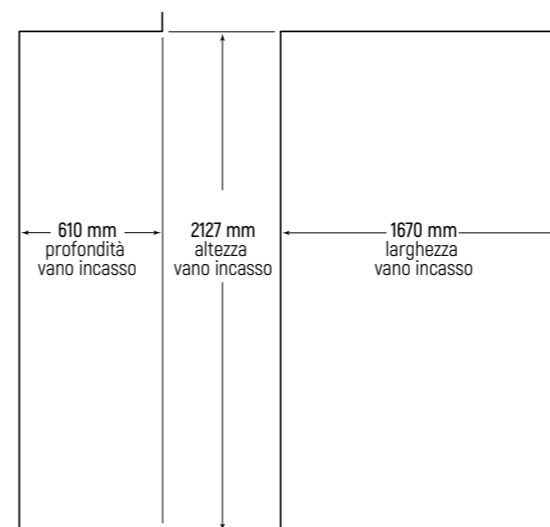

vista laterale

vista frontale

Accessori necessari per la realizzazione della composizione

Descrizione	Codice	Euro IVA esclusa
Kit installazione	9040595	€ 2.270

Il kit di installazione include una griglia unica in acciaio, uno zoccolo unico, un profilo centrale, la resistenza anti condensa e il materiale necessario per l'assemblaggio. Il Kit permette di raggiungere un'altezza finita di 2134 mm.

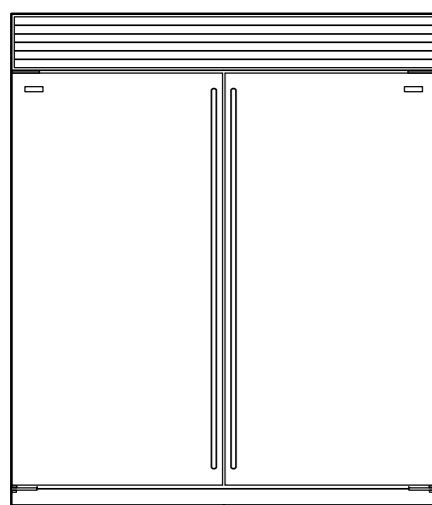

Combinazione di due prodotti 36+36 con cerniere opposte:

ICBCL3650UID/S/T
ICBCL3650F/S/T
ICBCL3650RID/S/T

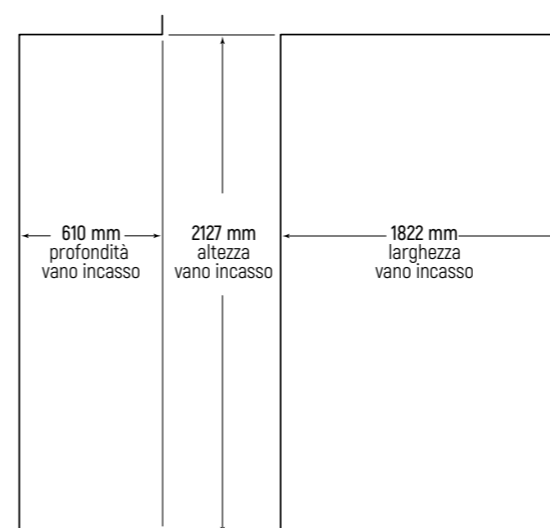

vista laterale

vista frontale

Accessori necessari per la realizzazione della composizione

Descrizione	Codice	Euro IVA esclusa
Kit installazione	9040596	€ 2.340

Il kit di installazione include una griglia unica in acciaio, uno zoccolo unico, un profilo centrale, la resistenza anti condensa e il materiale necessario per l'assemblaggio. Il Kit permette di raggiungere un'altezza finita di 2134 mm.

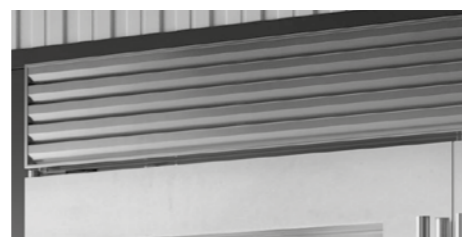
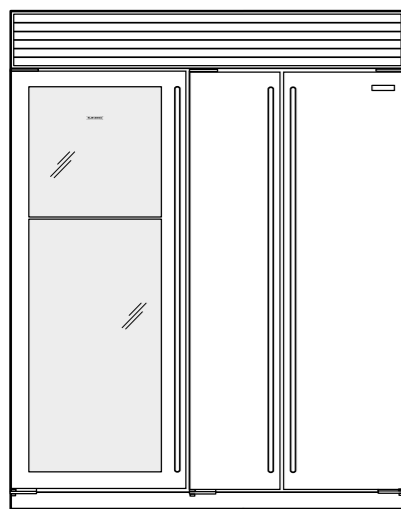

Combinazione di due prodotti 30+36:

ICBCL3050W/S/T
ICBCL3650S/S/T
ICBCL3650UFDID/S/T

Dimensioni vano incasso

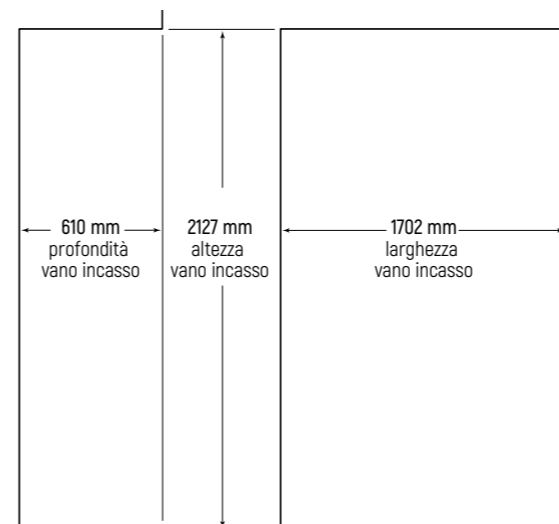

vista laterale

vista frontale

Accessori necessari per la realizzazione della composizione

Descrizione	Codice	Euro IVA esclusa
Kit installazione	TWIN30-36	€ 1.050
Profilo centrale inox	900LC	€ 150

Il kit di installazione include una griglia unica in acciaio e permette di raggiungere un'altezza finita di 2134 mm. La larghezza del vano incasso comprende già l'ingombro del listello centrale (35 mm).

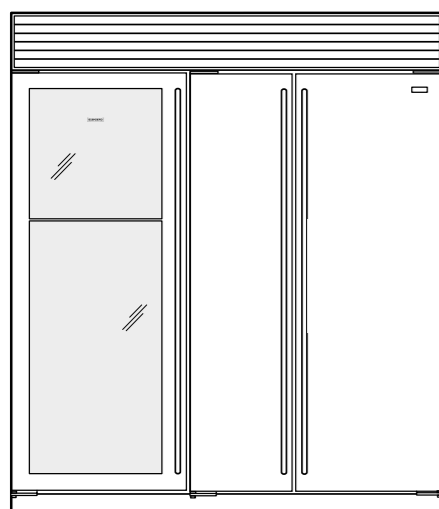
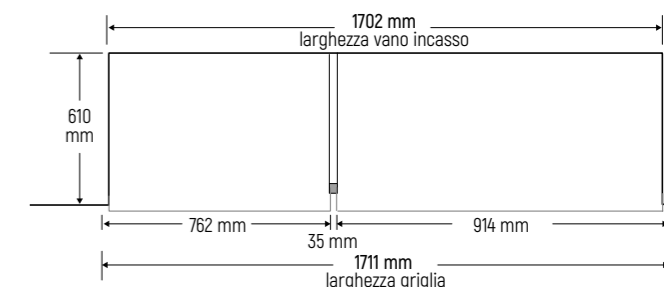

Combinazione di due prodotti 30+42:

ICBCL3050W/S/T
ICBCL4250S/S/T
ICBCL4250UFDID/S/T

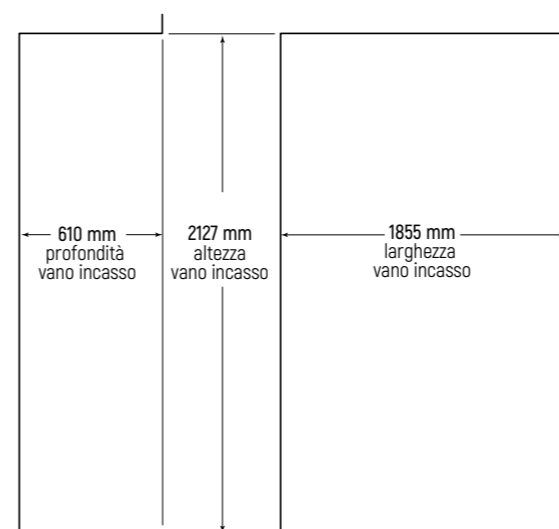

vista laterale

vista frontale

Accessori necessari per la realizzazione della composizione

Descrizione	Codice	Euro IVA esclusa
Kit installazione	TWIN30-42	€ 1.100
Profilo centrale inox	900LC	€ 150

Il kit di installazione include una griglia unica in acciaio e permette di raggiungere un'altezza finita di 2134 mm. La larghezza del vano incasso comprende già l'ingombro del listello centrale (35 mm).

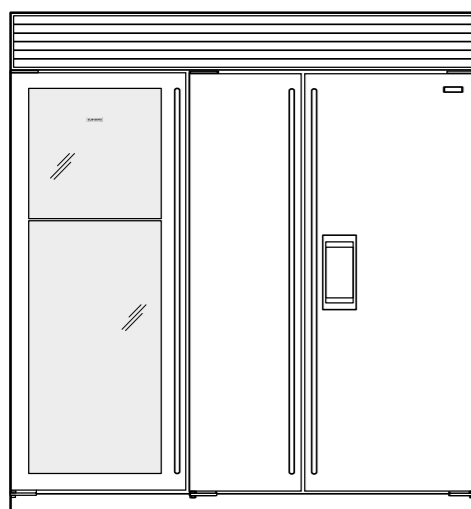
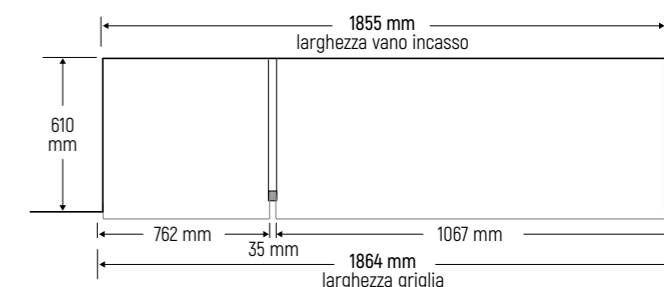

Combinazione di due prodotti 30+48:

ICBCL3050W/S/T
ICBCL4850S/S/T
ICBCL4850SD/S/T
ICBCL4850SID/S/T

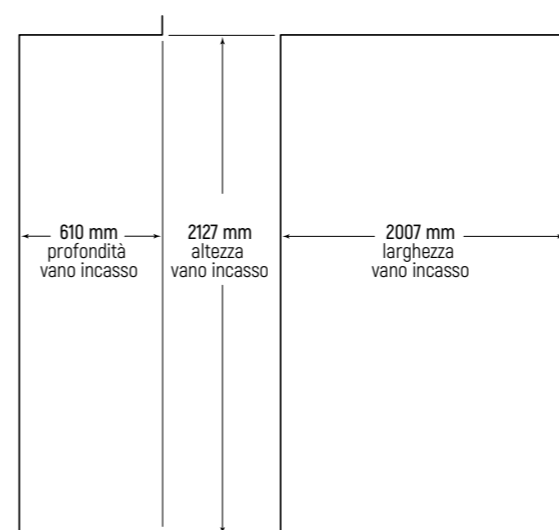

vista laterale

vista frontale

Accessori necessari per la realizzazione della composizione

Descrizione	Codice	Euro IVA esclusa
Kit installazione	TWIN30-48	€ 1.150
Profilo centrale inox	900LC	€ 150

Il kit di installazione include una griglia unica in acciaio e permette di raggiungere un'altezza finita di 2134 mm. La larghezza del vano incasso comprende già l'ingombro del listello centrale (35 mm).

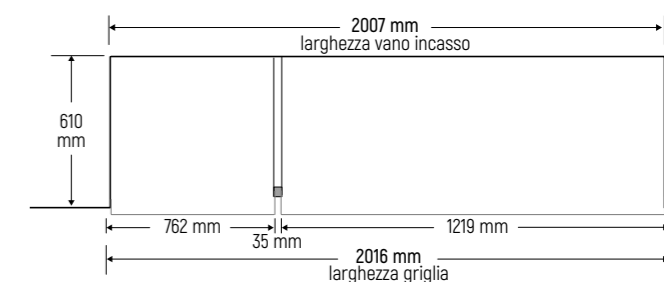

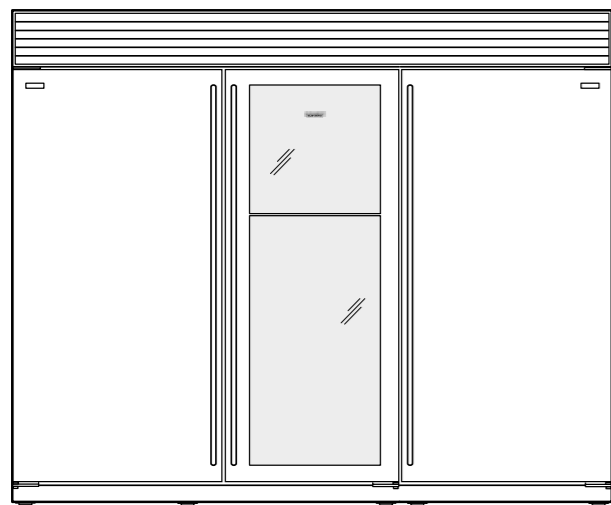

Combinazione di tre prodotti 36+30+36:

- ICBCL3050W/S/T
- ICBCL3650UFDID/S/T
- ICBCL3650F/S/T
- ICBCL3650RID/S/T
- ICBCL3650UID/S/T

Nota bene: è indispensabile seguire la disposizione come da figura 36+30+36

Dimensioni vano incasso

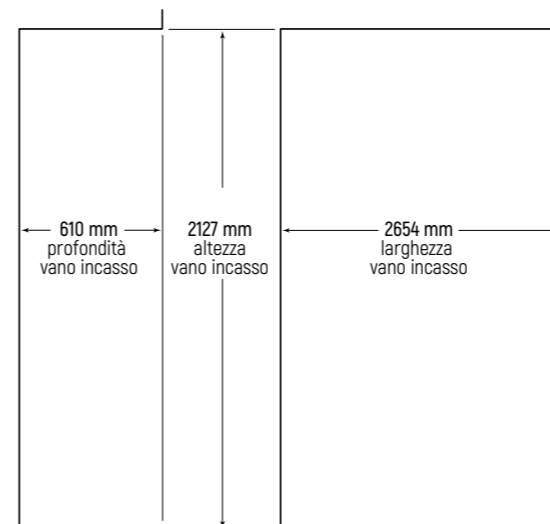

vista laterale

vista frontale

Accessori necessari per la realizzazione della composizione

Descrizione	Codice	Euro IVA esclusa
Kit installazione	TWIN36-30-36	€ 1.300
Profilo centrale inox	900LC	€ 150

Il kit di installazione include una griglia unica in acciaio e permette di raggiungere un'altezza finita di 2134 mm. **Nota bene:** ordinare due listelli centrali (900LC). La larghezza del vano incasso comprende già l'ingombro dei due listelli centrali.

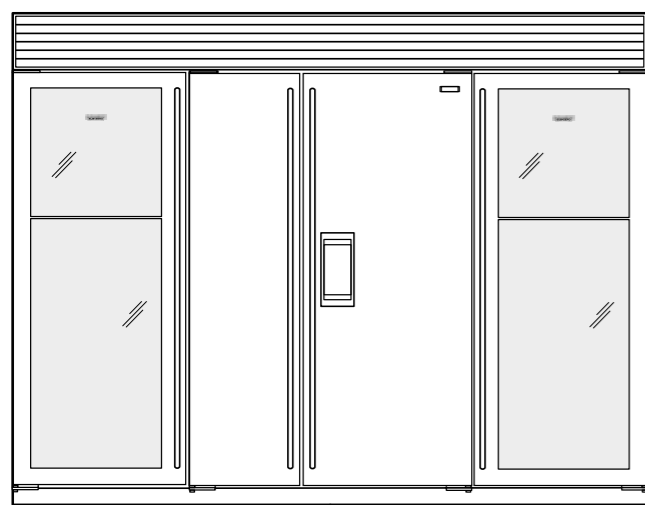
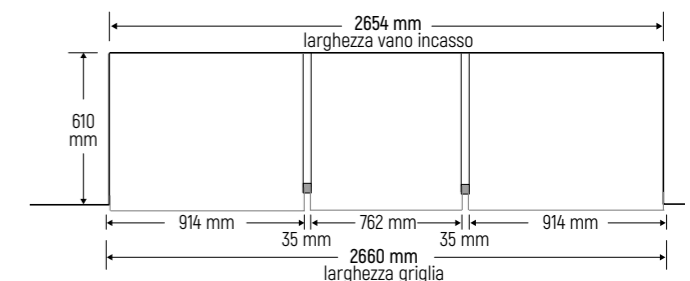

Combinazione di tre prodotti 30+48+30:

- ICBCL3050W/S/T
- ICBCL4850S/S/T
- ICBCL4850SD/S/T
- ICBCL4850SID/S/T

Nota bene: è indispensabile seguire la disposizione come da figura 30+48+30

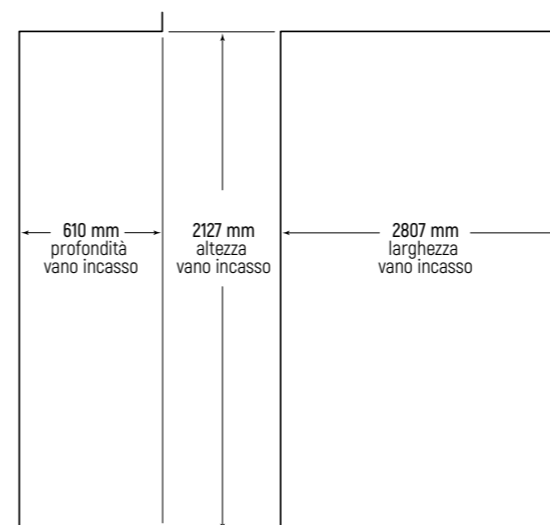

vista laterale

vista frontale

Accessori necessari per la realizzazione della composizione

Descrizione	Codice	Euro IVA esclusa
Kit installazione	TWIN30-48-30	€ 1.350
Profilo centrale inox	900LC	€ 150

Il kit di installazione include una griglia unica in acciaio e permette di raggiungere un'altezza finita di 2134 mm. **Nota bene:** ordinare due listelli centrali (900LC). La larghezza del vano incasso comprende già l'ingombro dei due listelli centrali.

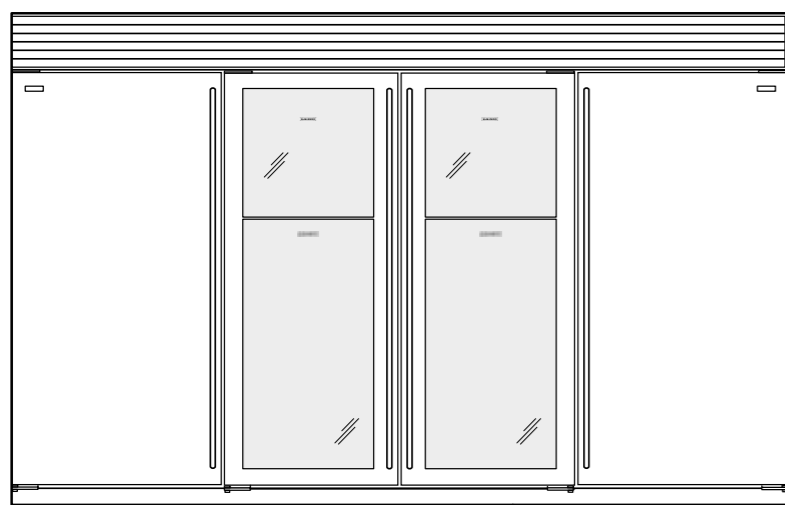
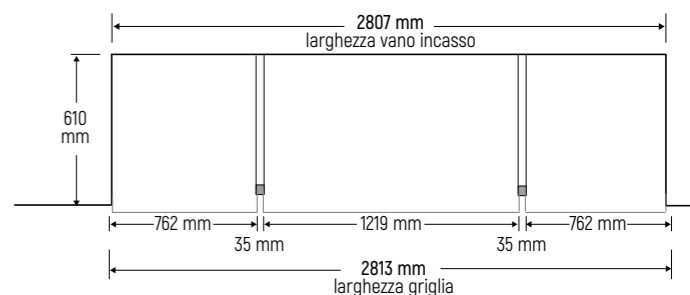

Combinazione di quattro prodotti 36+30+30+36:

- ICBCL3050W/S/T
- ICBCL3650F/S/T
- ICBCL3650RID/S/T
- ICBCL3650UID/S/T
- ICBCL3650UFDID/S/T

Nota bene: è indispensabile seguire la disposizione come da figura 36+30+30+36

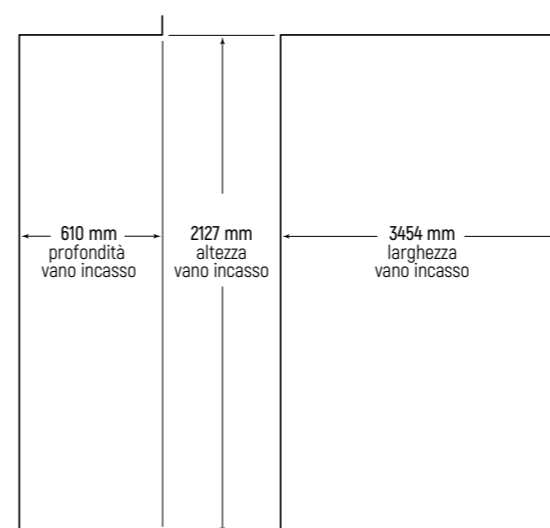

vista laterale

vista frontale

Accessori necessari per la realizzazione della composizione

Descrizione	Codice	Euro IVA esclusa
Kit installazione	TWIN36-30-30-36	€ 1.500
Profilo centrale inox	900LC	€ 150

Il kit di installazione include una griglia unica in acciaio e permette di raggiungere un'altezza finita di 2134 mm. **Nota bene:** ordinare tre listelli centrali (900LC). La larghezza del vano incasso comprende già l'ingombro dei tre listelli centrali.

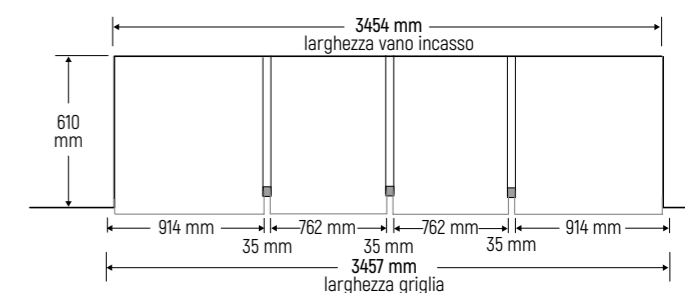

Installazioni di due unità affiancate con griglie singole e cerniere opposte linea Classic

Installazioni unità affiancate cerniere opposte



Griglia singola in acciaio inossidabile fornita per ogni prodotto (nella foto modelli S/S)

Porte in acciaio inossidabile fornite per ogni prodotto (nella foto modelli S/S con maniglie tubolari)

Per realizzare la combinazione riportata in figura è necessario ordinare i seguenti articoli:

- 1 x ICBCL3650RID/S/T-L (frigorifero sinistro)
- 1 x ICBCL3650RID/S/T-R (frigorifero destro)
- 1 x 9040597 (kit installazione unità affiancate cerniere opposte)

Esempi di combinazioni prodotti affiancati cerniere opposte

Per qualsiasi combinazione di modelli con porta unica da 762 mm o 914 mm, solo con cerniere opposte.

Realizzabili con i modelli installati in battuta o a filo.

La griglia singola in acciaio viene fornita insieme all'apparecchio scelto.

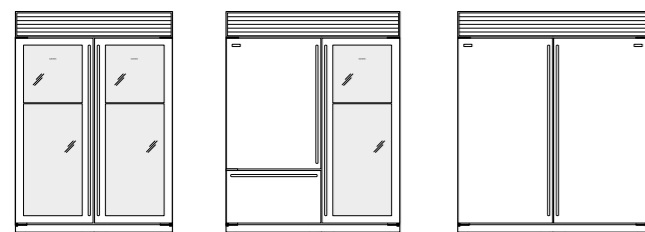

1530 mm

1682 mm

1834 mm

Descrizione	Codice	Euro IVA esclusa
Kit installazione unità affiancate cerniere opposte	9040597	€ 715
Kit profili laterali solo per installazioni a filo	900FLUSH	€ 190

Il kit di installazione include un profilo centrale, la resistenza anticondensa e il materiale necessario per l'assemblaggio.

I kit di installazione permettono di raggiungere un'altezza finita di 2134 mm.

Le dimensioni del vano incasso per l'installazione in battuta sono le stesse per l'installazione con griglia unica (vedi pag. 54-59).

Installazioni unità affiancate cerniere uguali

E' possibile affiancare due unità con cerniere uguali prevedendo una spalla di 51 mm di larghezza

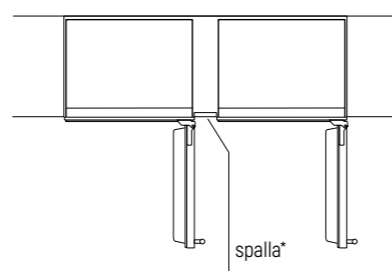

(*) prevedere una spalla di 51 mm di larghezza

Strutture singole e doppie in acciaio inox per installazioni freestanding in battuta linea Classic

altezza 2180 mm, larghezza variabile a seconda della struttura scelta, profondità 650 mm, con spalle e top da 50 mm

Struttura singola

Descrizione	Codice	Euro IVA esclusa
Tutti i modelli		
Pannello laterale sinistro	650FBILH	€ 800
Pannello laterale destro	650FBIRH	€ 800
Top inox	650CB130/36/42/48	€ 600
Traverso posteriore	650TBI30/36/42/48	€ 210
TOTALE		€ 2.410

Struttura doppia con griglie singole e top singolo

Descrizione	Codice	Euro IVA esclusa
ICBCL3050W + ICBCL3050W		
Dim. ingombro struttura in mm (H 2180 x L 1630 x P 650)		
Pannello laterale sinistro	650FBILH	€ 800
Pannello laterale destro	650FBIRH	€ 800
Telaio centrale	650FDBI	€ 800
Top inox (x2 pz)	650CB130	€ 600
Traverso posteriore (x2 pz)	650TBI30	€ 210
TOTALE		€ 4.020

Descrizione	Codice	Euro IVA esclusa
ICBCL3050W + ICBCL3650UID		
Dim. ingombro struttura in mm (H 2180 x L 1782 x P 650)		
Pannello laterale sinistro	650FBILH	€ 800
Pannello laterale destro	650FBIRH	€ 800
Telaio centrale	650FDBI	€ 800
Top inox	650CB130	€ 600
Top inox	650CB136	€ 600
Traverso posteriore	650TBI30	€ 210
Traverso posteriore	650TBI36	€ 210
TOTALE		€ 4.020

Descrizione	Codice	Euro IVA esclusa
ICBCL3650 + ICBCL3650		
Dim. ingombro struttura in mm (H 2180 x L 1934 x P 650)		
Pannello laterale sinistro	650FBILH	€ 800
Pannello laterale destro	650FBIRH	€ 800
Telaio centrale	650FDBI	€ 800
Top inox (x2 pz)	650CB136	€ 600
Traverso posteriore (x2 pz)	650TBI36	€ 210
TOTALE		€ 4.020

Struttura doppia con griglia unica e top unico

Descrizione	Codice	Euro IVA esclusa
ICBCL3050W + ICBCL3050W cerniere opposte		
Dim. ingombro struttura in mm (H 2180 x L 1630 x P 650)		
Pannello laterale sinistro	650FBILH	€ 800
Pannello laterale destro	650FBIRH	€ 800
Top inox unico	650CB130-30	€ 1.100
Traverso posteriore	650TBI30-30	€ 420
Griglia unica	9040594	€ 2.240
TOTALE		€ 5.360

Descrizione	Codice	Euro IVA esclusa
ICBCL3050W + ICBCL3650 cerniere opposte		
Dim. ingombro struttura in mm (H 2180 x L 1762 x P 650)		
Pannello laterale sinistro	650FBILH	€ 800
Pannello laterale destro	650FBIRH	€ 800
Top inox unico	650CB130-36	€ 1.100
Traverso posteriore	650TBI30-36	€ 420
Griglia unica	9040595	€ 2.270
TOTALE		€ 5.390

Descrizione	Codice	Euro IVA esclusa
ICBCL3650 + ICBCL3650 cerniere opposte		
Dim. ingombro struttura in mm (H 2180 x L 1934 x P 650)		
Pannello laterale sinistro	650FBILH	€ 800
Pannello laterale destro	650FBIRH	€ 800
Top inox unico	650CB136-36	€ 1.100
Traverso posteriore	650TBI36-36	€ 420
Griglia unica	9040596	€ 2.340
TOTALE		€ 5.460

Descrizione	Codice	Euro IVA esclusa
ICBCL3050W + ICBCL4250		
Dim. ingombro struttura in mm (H 2180 x L 1955 x P 650)		
Pannello laterale sinistro	650FBILH	€ 800
Pannello laterale destro	650FBIRH	€ 800
Listello centrale inox	900LC	€ 150
Top inox unico	650CB130-42	€ 1.100
Traverso posteriore	650TBI30-42	€ 420
Griglia unica	TWIN30-42	€ 1.100
TOTALE		€ 4.370

Descrizione	Codice	Euro IVA esclusa
ICBCL3050W + ICBCL4850		
Dim. ingombro struttura in mm (H 2180 x L 2107 x P 650)		
Pannello laterale sinistro	650FBILH	€ 800
Pannello laterale destro	650FBIRH	€ 800
Listello centrale inox	900LC	€ 150
Top inox unico	650CB130-48	€ 1.100
Traverso posteriore	650TBI30-48	€ 420
Griglia unica	TWIN30-48	€ 1.150
TOTALE		€ 4.420

Descrizione	Codice	Euro IVA esclusa
ICBCL3050W + ICBCL3650UFD		
Dim. ingombro struttura in mm (H 2180 x L 1802 x P 650)		
Pannello laterale sinistro	650FBILH	€ 800
Pannello laterale destro	650FBIRH	€ 800
Listello centrale inox	900LC	€ 150
Top inox unico	650CB130-36	€ 1.100
Traverso posteriore	650TBI30-36	€ 420
Griglia unica	TWIN30-36	€ 1.050
TOTALE		€ 4.320

Maniglie disponibili

Maniglie tubolari in acciaio linea Classic e cantina ICBCL3050W

Le maniglie tubolari sono dotate di distanziali rettangolari con bordi squadrati.

Lunghezza	Codice	Euro IVA esclusa
Diametro 25 mm		
787 mm	9042361	€ 325
940 mm	9042362	€ 325
1019 mm	9042356	€ 325
1092 mm	9042364	€ 325
1543 mm	9042354	€ 350



Maniglie Pro in acciaio

Le maniglie Pro hanno lo stesso design dei modelli ICBPRO4850, ICBPRO3650 e delle cucine Wolf.

Lunghezza	Codice	Euro IVA esclusa
495 mm	7026119	€ 325
572 mm	9036003	€ 310
648 mm	7026117	€ 325
762 mm	9042360	€ 325
800 mm	7026116	€ 325
916 mm	9042355	€ 325
1440 mm	9042353	€ 350
1067 mm	9042363	€ 325
1229 mm	7026115	€ 350



Lunghezze standard maniglie tubolari in acciaio inox

Modello	Tubulare
Frigoriferi linea Classic	
ICBCL3650RID, ICBCL3650F, ICBCL4250SID, ICBCL4250S, ICBCL4850S, ICBCL4850SD, ICBCL4850SID	1543 mm
ICBCL3650UID, ICBCL3650UFDID, ICBCL4850UFDID, ICBCL4250UFDID (porta)	1019 mm
ICBCL3650UID, ICBCL3650UFDID (cassetto)	787 mm
ICBCL4250UFDID (cassetto)	940 mm
ICBCL4850UFDID (cassetto)	1092 mm
Frigoriferi a colonna linea Designer	
ICBDEC1850FI, ICBDEC2450R, ICBDEC2450FI, ICBDEC3050RID, ICBDEC3050FI, ICBDEC3650RID	1273 mm
Frigoriferi con cassette linea Designer	
ICBDET3050CIID, ICBDET3650CIID (porta)	845 mm
ICBDET3050CIID (cassetti)	692 mm
ICBDET3650CIID (cassetti)	845 mm
Cassetti frigo/freezer sottopiano linea Designer	
ICBID-30FI, ICBID-30R	692 mm
ICBID-24RO	540 mm
Cantine vino sottopiano linea Classic e linea Designer	
ICBDEU2450W/ICBDEU2450R/DEU2450BG	572 mm
ICBCL3050W	1543 mm
ICBDET3050WR (porta)	845 mm
ICBDET3050WR (cassetto)	692 mm
ICBDEC1850W, ICBDEC2450W, ICBDET3050W	1273 mm

Maniglie tubolari in acciaio linea Designer e cantina ICBDEU2450W

Le maniglie tubolari sono dotate di distanziali rettangolari con bordi squadrati.

Lunghezza	Codice	Euro IVA esclusa
Diametro 19 mm		
540 mm	7025231	€ 325
572 mm	9036005	€ 310
692 mm	7025229	€ 325
845 mm	7025228	€ 325
1273 mm	7025227	€ 350



Lunghezze standard maniglie Pro in acciaio inox

Modello	Pro
Frigoriferi linea Classic	
ICBCL3650RID, ICBCL3650F, ICBCL4250SID, ICBCL4250S, ICBCL4850S, ICBCL4850SD, ICBCL4850SID	1440 mm
ICBCL3650UID, ICBCL3650UFDID (porta), ICBCL4250UFDID, ICBCL4850UFD (porta)	916 mm
ICBCL3650UID, ICBCL3650UFDID (cassetto)	762 mm
ICBCL4250UFDID (cassetto)	916 mm
ICBCL4850UFDID (cassetto)	1067 mm
Frigoriferi linea Designer	
ICBDEC1850FI, ICBDEC2450R, ICBDEC2450FI, ICBDEC3050RID, ICBDEC3050FI, ICBDEC3650RID	1229 mm
Frigoriferi con cassette linea Designer	
ICBDET3050CIID, ICBDET3650CIID	800 mm
ICBDET3050CIID (cassetti)	648 mm
ICBDET3650CIID (cassetti)	800 mm
Cassetti da sottopiano linea Designer	
ICBID-30FI, ICBID-30R	648 mm
ICBID-24RO	495 mm
Cantine vino sottopiano linea Classic e linea Designer	
ICBDEU2450W/ICBDEU2450R/DEU2450BG	572 mm
ICBCL3050W	1440 mm
ICBDET3050WR (porta)	800 mm
ICBDET3050WR (cassetto)	648 mm
ICBDEC1850W, ICBDEC2450W, ICBDEC3050W	1229 mm