

## Side by Side linea Classic (1219 mm)

### Modello ICBCL4850SID

frigorifero/freezer con dispenser interno  
acqua filtrata e ghiaccio

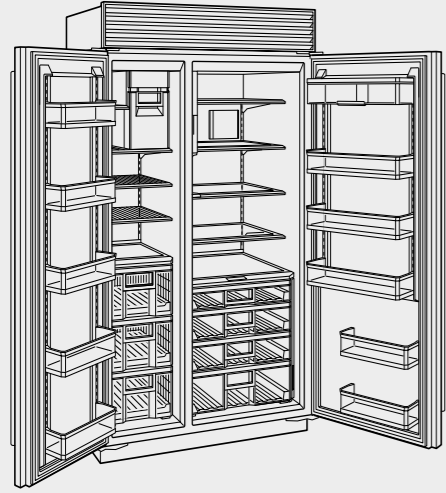

Modello Euro IVA esclusa

ICBCL4850SID/S/T Acciaio € 20.100

Maniglie Pro su richiesta

#### Caratteristiche

Larghezza	1219 mm
Altezza	2134 mm
Profondità porta esclusa	610 mm
Spessore porta inox maniglia esclusa	56 mm
Spessore porta inox maniglia inclusa	103 mm
Volume lordo frigorifero	568 l
Volume netto frigorifero	519 l
Volume lordo freezer	322 l
Volume netto freezer	297 l
Ingombro apertura porta 90°	762 mm
Peso lordo	320 kg
Classe energetica	E
Rumorosità	35 dBA
Consumo medio annuo	416 kWh
Sistema di illuminazione a led ClearSight™ sotto ogni ripiano e in ciascun cassetto	

#### Frigorifero

4 Ripiani in vetro regolabili con nano tecnologia (L 630/560 x P 350 mm)  
1 Ripiano in vetro fisso con nano tecnologia  
4 Cassetti a umidità controllata con divisorio  
3 Balconcini controporta trasparenti in lexan regolabili  
2 Balconcini controporta trasparenti in lexan fissi  
1 Comparto latticini regolabile con base ribaltabile  
Dispenser interno acqua filtrata e ghiaccio - Filtro acqua  
Sistema purificazione aria  
Fermo porta 90°

#### Freezer

2 Ripiani in griglia regolabili (L 380 mm x P 330 mm)  
1 Ripiano in vetro fisso  
1 Ripiano piccolo in griglia ribaltabile  
3 Cassetti  
5 Balconcini controporta trasparenti in lexan regolabili  
Fabbricatore di ghiaccio automatico compatto  
Produzione di ghiaccio in 24 ore 1,8/2,7 kg  
Max Ice in 24 ore 2,7/3,6 kg  
Capacità contenitore ghiaccio 3,6 kg  
Fermo porta 90°

#### Dati per allacciamento

Alimentazione	220-240 V 50-60 Hz
Assorbimento	0,46 kW-16 A
Pressione acqua	2,4-8,3 bar
Cavo di collegamento elettrico in dotazione con spina schuko	1500 mm
Tubo allacciamento idrico in teflon in dotazione Ø 6 mm	4000 mm

### Dimensioni ingombro

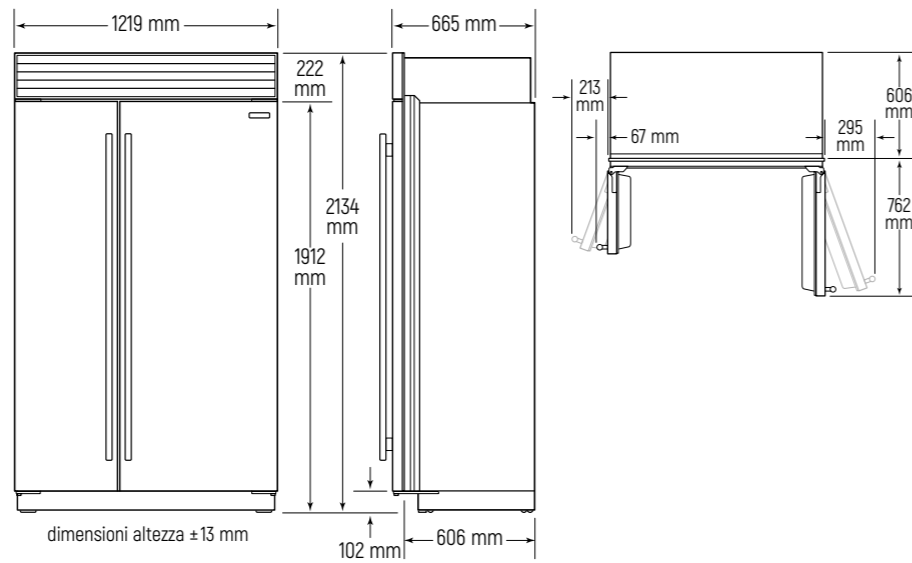

### Accessori

Descrizione	Codice	Euro IVA esclusa
Kit profili laterali in acciaio per installazione a filo (L 19 mm x H 2130 mm x P 80 mm)	900FLUSH	€ 190
Zoccolo inox	9055391	€ 90
A. Cartuccia purificazione aria	7042798	€ 128
B. Filtro acqua interno	4204490	€ 128
C. Porta uova	7007506	€ 70
Panno in microfibra	CLEANCLOTHPK	€ 20
Maniglie Pro (2 pz.)	7043202	€ 750
Maniglie		pag. 118

### Kit freestanding singolo e strutture multiple

Descrizione	Codice	Euro IVA esclusa
Pannello laterale inox (non aumenta ingombro)	9044759	€ 1.445
Kit montaggio pannelli laterali personalizzati	7003407	€ 170
Strutture per installazione freestanding in battuta spalle e top da 50 mm		pag. 61



### Vano incasso installazione in battuta

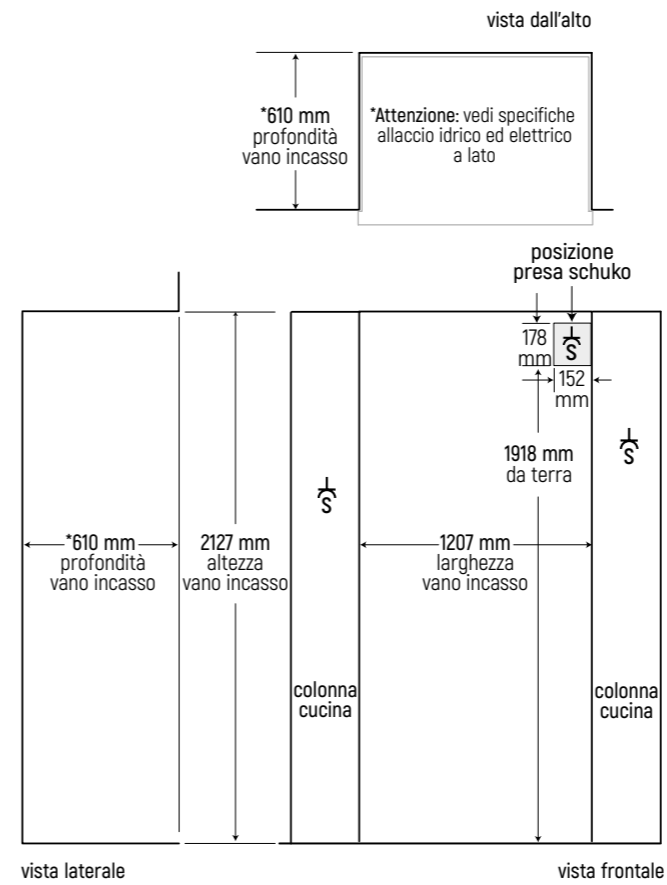

### Vano incasso installazione a filo

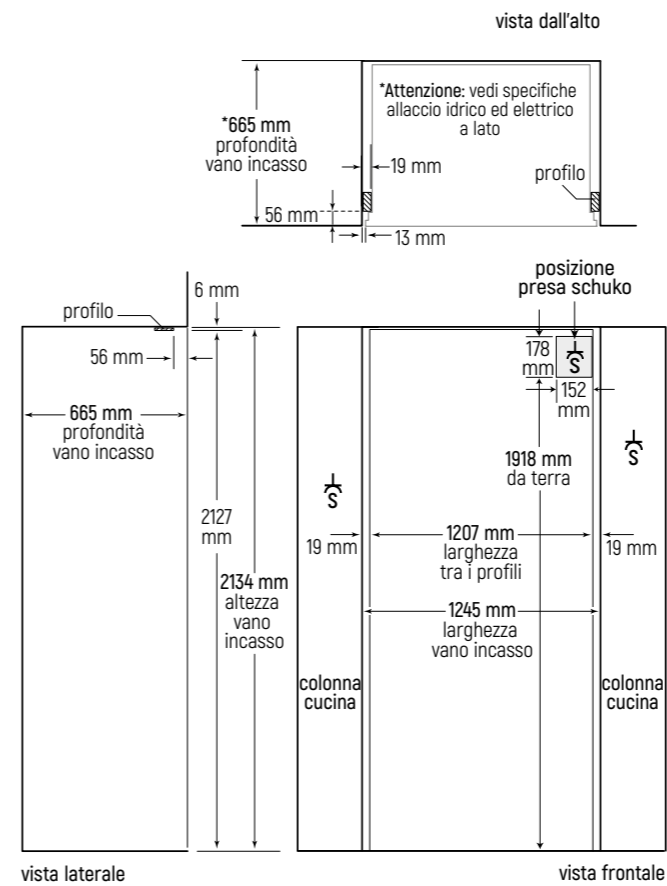

### Specifiche allacciamenti

#### Allacciamento idrico

Predisporre rubinetto carico acqua dedicato da 1/2" maschio, in una zona facilmente accessibile, non dietro al frigorifero. Collegare il rubinetto al frigorifero con il tubo di teflon in dotazione (lunghezza 4 metri, Ø 6 mm).

Sotto esempio d'installazione con rubinetto di carico dell'acqua posizionato nella colonna a destra del vano incasso.

#### vista frontale

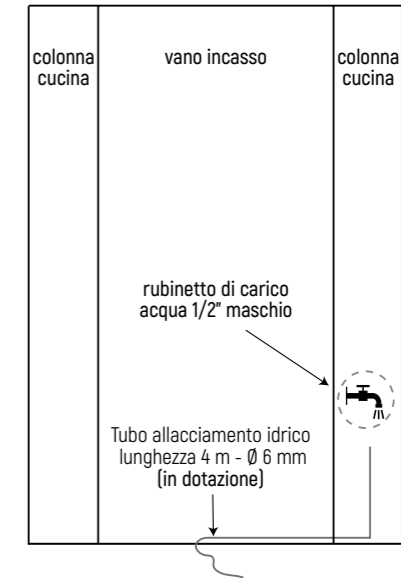

#### vista dall'alto

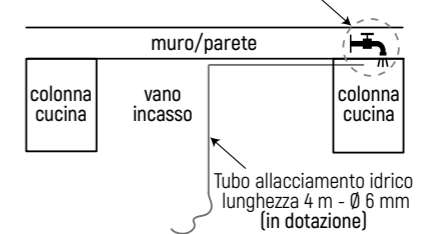

#### Allacciamento elettrico

Predisporre una presa schuko (S) dietro al frigorifero all'interno dell'area ombreggiata. In alternativa è possibile posizionare la presa in una delle colonne adiacenti (zona ispezionabile), tenendo in considerazione che la lunghezza del cavo elettrico è di 1,5 metri a partire dall'area ombreggiata.

## Installazioni di due unità affiancate con griglie singole e cerniere opposte linea Classic

### Installazioni unità affiancate cerniere opposte



Griglia singola in acciaio inossidabile fornita per ogni prodotto (nella foto modelli S/S)

Porte in acciaio inossidabile fornite per ogni prodotto (nella foto modelli S/S con maniglie tubolari)

Per realizzare la combinazione riportata in figura è necessario ordinare i seguenti articoli:

- 1 x ICBCL3650RID/S/T-L (frigorifero sinistro)
- 1 x ICBCL3650RID/S/T-R (frigorifero destro)
- 1 x 9040597 (kit installazione unità affiancate cerniere opposte)

### Esempi di combinazioni prodotti affiancati cerniere opposte

Per qualsiasi combinazione di modelli con porta unica da 762 mm o 914 mm, solo con cerniere opposte.

Realizzabili con i modelli installati in battuta o a filo.

La griglia singola in acciaio viene fornita insieme all'apparecchio scelto.

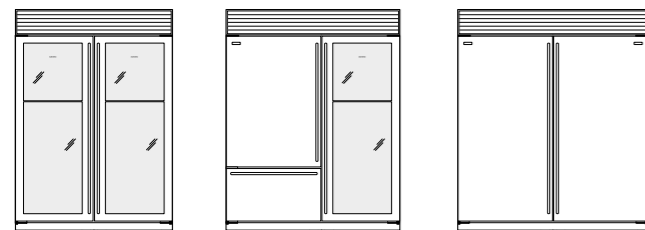

1530 mm

1682 mm

1834 mm

Descrizione	Codice	Euro IVA esclusa
Kit installazione unità affiancate cerniere opposte	9040597	€ 715
Kit profili laterali*	900FLUSH	€ 190

(\* solo per installazioni a filo)

Il kit di installazione include un profilo centrale, la resistenza anticondensa e il materiale necessario per l'assemblaggio.

I kit di installazione permettono di raggiungere un'altezza finita di 2134 mm.

Le dimensioni del vano incasso per l'installazione in battuta sono le stesse per l'installazione con griglia unica (vedi pag. 50-55).

### Installazioni unità affiancate cerniere uguali

E' possibile affiancare due unità con cerniere uguali prevedendo una spalla di 51 mm di larghezza

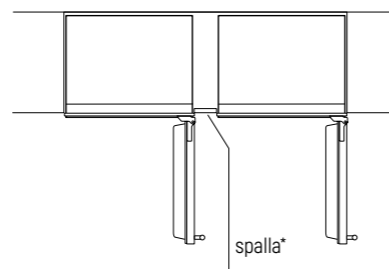

(\* ) prevedere una spalla di 51 mm di larghezza

## Strutture singole e doppie in acciaio inox per installazioni freestanding in battuta linea Classic

profondità 650 mm, spalle e top da 50 mm

### Struttura singola

Descrizione	Codice	Euro IVA esclusa
<b>Tutti i modelli</b>		
Pannello laterale sinistro	650FBILH	€ 800
Pannello laterale destro	650FBIRH	€ 800
Top inox	650CB130/36/42/48	€ 600
Traverso posteriore	650TBI30/36/42/48	€ 210
<b>TOTALE</b>		<b>€ 2.410</b>

### Struttura doppia con griglie singole e top singolo

Descrizione	Codice	Euro IVA esclusa
<b>ICBCL3050W + ICBCL3050W</b>		
Dim. ingombro struttura in mm (H 2180 x L 1630 x P 650)		
Pannello laterale sinistro	650FBILH	€ 800
Pannello laterale destro	650FBIRH	€ 800
Telaio centrale	650FDBI	€ 800
Top inox (x2 pz)	650CB130	€ 600
Traverso posteriore (x2 pz)	650TBI30	€ 210
<b>TOTALE</b>		<b>€ 4.020</b>

Descrizione	Codice	Euro IVA esclusa
<b>ICBCL3050W + ICBCL3650UID</b>		
Dim. ingombro struttura in mm (H 2180 x L 1782 x P 650)		
Pannello laterale sinistro	650FBILH	€ 800
Pannello laterale destro	650FBIRH	€ 800
Telaio centrale	650FDBI	€ 800
Top inox	650CB130	€ 600
Top inox	650CB136	€ 600
Traverso posteriore	650TBI30	€ 210
Traverso posteriore	650TBI36	€ 210
<b>TOTALE</b>		<b>€ 4.020</b>

Descrizione	Codice	Euro IVA esclusa
<b>ICBCL3650 + ICBCL3650</b>		
Dim. ingombro struttura in mm (H 2180 x L 1934 x P 650)		
Pannello laterale sinistro	650FBILH	€ 800
Pannello laterale destro	650FBIRH	€ 800
Telaio centrale	650FDBI	€ 800
Top inox (x2 pz)	650CB136	€ 600
Traverso posteriore (x2 pz)	650TBI36	€ 210
<b>TOTALE</b>		<b>€ 4.020</b>

### Struttura doppia con griglia unica e top unico

Descrizione	Codice	Euro IVA esclusa
<b>ICBCL3050W + ICBCL3050W cerniere opposte</b>		
Dim. ingombro struttura in mm (H 2180 x L 1630 x P 650)		
Pannello laterale sinistro	650FBILH	€ 800
Pannello laterale destro	650FBIRH	€ 800
Top inox unico	650CB130-30	€ 1.100
Traverso posteriore	650TBI30-30	€ 420
Griglia unica	9040594	€ 2.240
<b>TOTALE</b>		<b>€ 5.360</b>

Descrizione	Codice	Euro IVA esclusa
<b>ICBCL3050W + ICBCL3650 cerniere opposte</b>		
Dim. ingombro struttura in mm (H 2180 x L 1762 x P 650)		
Pannello laterale sinistro	650FBILH	€ 800
Pannello laterale destro	650FBIRH	€ 800
Top inox unico	650CB130-36	€ 1.100
Traverso posteriore	650TBI30-36	€ 420
Griglia unica	9040595	€ 2.270
<b>TOTALE</b>		<b>€ 5.390</b>

Descrizione	Codice	Euro IVA esclusa
<b>ICBCL3650 + ICBCL3650 cerniere opposte</b>		
Dim. ingombro struttura in mm (H 2180 x L 1934 x P 650)		
Pannello laterale sinistro	650FBILH	€ 800
Pannello laterale destro	650FBIRH	€ 800
Top inox unico	650CB136-36	€ 1.100
Traverso posteriore	650TBI36-36	€ 420
Griglia unica	9040596	€ 2.340
<b>TOTALE</b>		<b>€ 5.460</b>

Descrizione	Codice	Euro IVA esclusa
<b>ICBCL3050W + ICBCL4250</b>		
Dim. ingombro struttura in mm (H 2180 x L 1955 x P 650)		
Pannello laterale sinistro	650FBILH	€ 800
Pannello laterale destro	650FBIRH	€ 800
Listello centrale inox	900LC	€ 150
Top inox unico	650CB130-42	€ 1.100
Traverso posteriore	650TBI30-42	€ 420
Griglia unica	TWIN30-42	€ 1.100
<b>TOTALE</b>		<b>€ 4.370</b>

Descrizione	Codice	Euro IVA esclusa
<b>ICBCL3050W + ICBCL4850</b>		
Dim. ingombro struttura in mm (H 2180 x L 2107 x P 650)		
Pannello laterale sinistro	650FBILH	€ 800
Pannello laterale destro	650FBIRH	€ 800
Listello centrale inox	900LC	€ 150
Top inox unico	650CB130-48	€ 1.100
Traverso posteriore	650TBI30-48	€ 420
Griglia unica	TWIN30-48	€ 1.150
<b>TOTALE</b>		<b>€ 4.420</b>

Descrizione	Codice	Euro IVA esclusa
<b>ICBCL3050W + ICBCL3650UFD</b>		
Dim. ingombro struttura in mm (H 2180 x L 1802 x P 650)		
Pannello laterale sinistro	650FBILH	€ 800
Pannello laterale destro	650FBIRH	€ 800
Listello centrale inox	900LC	€ 150
Top inox unico	650CB130-36	€ 1.100
Traverso posteriore	650TBI30-36	€ 420
Griglia unica	TWIN30-36	€ 1.050
<b>TOTALE</b>		<b>€ 4.320</b>

## Maniglie disponibili

### Maniglie tubolari in acciaio linea Classic e cantina ICBCL3050W

Le maniglie tubolari sono dotate di distanziali rettangolari con bordi squadrati.

Lunghezza	Codice	Euro IVA esclusa
<b>Diametro 25 mm</b>		
787 mm	9042361	€ 325
940 mm	9042362	€ 325
1019 mm	9042356	€ 325
1092 mm	9042364	€ 325
1543 mm	9042354	€ 350



### Maniglie Pro in acciaio

Le maniglie Pro hanno lo stesso design dei modelli ICBPRO4850, ICBPRO3650 e delle cucine Wolf.

Lunghezza	Codice	Euro IVA esclusa
495 mm	7026119	€ 325
572 mm	9036003	€ 310
648 mm	7026117	€ 325
762 mm	9042360	€ 325
800 mm	7026116	€ 325
916 mm	9042355	€ 325
1440 mm	9042353	€ 350
1067 mm	9042363	€ 325
1229 mm	7026115	€ 350



### Lunghezze standard maniglie tubolari in acciaio inox

Modello	Tubulare
<b>Frigoriferi linea Classic</b>	
ICBCL3650RID, ICBCL3650F, ICBCL4250SID, ICBCL4250S, ICBCL4850S, ICBCL4850SD, ICBCL4850SID	1543 mm
ICBCL3650UID, ICBCL3650UFDID, ICBCL4850UFDID ICBCL4250UFDID (porta)	1019 mm
ICBCL3650UID, ICBCL3650UFDID (cassetto)	787 mm
ICBCL4250UFDID (cassetto)	940 mm
ICBCL4850UFDID (cassetto)	1092 mm
<b>Frigoriferi a colonna linea Designer</b>	
ICBDEC1850FI, ICBDEC2450R, ICBDEC2450FI, ICBDEC3050RID, ICBDEC3050FI, ICBDEC3650RID	1273 mm
<b>Frigoriferi con cassetti linea Designer</b>	
ICBDET3050CIID, ICBDET3650CIID (porta)	845 mm
ICBDET3050CIID (cassetti)	692 mm
ICBDET3650CIID (cassetti)	845 mm
<b>Cassetti frigo/freezer sottopiano linea Designer</b>	
ICBID-30FI, ICBID-30R	692 mm
ICBID-24RO	540 mm
<b>Cantine vino sottopiano linea Classic e linea Designer</b>	
ICBDEU2450W/ICBDEU2450R/DEU2450BG	572 mm
ICBCL3050W	1543 mm
ICBDET3050WR (porta)	845 mm
ICBDET3050WR (cassetto)	692 mm
ICBDEC1850W, ICBDEC2450W, ICBDET3050W	1273 mm

### Maniglie tubolari in acciaio linea Designer e cantina ICBDEU2450W

Le maniglie tubolari sono dotate di distanziali rettangolari con bordi squadrati.

Lunghezza	Codice	Euro IVA esclusa
<b>Diametro 19 mm</b>		
540 mm	7025231	€ 325
572 mm	9036005	€ 310
692 mm	7025229	€ 325
845 mm	7025228	€ 325
1273 mm	7025227	€ 350



### Maniglie Pro in acciaio per Linea Classic

Maniglie Pro da montare su linea Classic in sostituzione alle maniglie tubolari di serie.

Modello frigorifero	Codice	Euro IVA esclusa compreso montaggio
ICBCL4250/ICBCL4850 (2 pz.)	7043202	€ 750
ICBCL3650RID/ICBCL3650F (1 pz.)	7043202	€ 400
ICBCL3050W (1 pz.)	7043202	€ 400
ICBCL3650UID (2 pz.)	7043164 + 7043204	€ 700
ICBCL3650UFDID (3 pz.)	7043164 + 7043204	€ 1.025
ICBCL4250UFDID (3 pz.)	7043164 + 7043205	€ 1.025
ICBCL4850UFDID (3 pz.)	7043164 + 7043165	€ 1.050

### Lunghezze standard maniglie Pro in acciaio inox

Modello	Pro
<b>Frigoriferi linea Classic</b>	
ICBCL3650RID, ICBCL3650F, ICBCL4250SID, ICBCL4250S, ICBCL4850S, ICBCL4850SD, ICBCL4850SID	1440 mm
ICBCL3650UID, ICBCL3650UFDID (porta), ICBCL4250UFDID, ICBCL4850UFD (porta)	916 mm
ICBCL3650UID, ICBCL3650UFDID (cassetto)	762 mm
ICBCL4250UFDID (cassetto)	916 mm
ICBCL4850UFDID (cassetto)	1067 mm
<b>Frigoriferi linea Designer</b>	
ICBDEC1850FI, ICBDEC2450R, ICBDEC2450FI, ICBDEC3050RID, ICBDEC3050FI, ICBDEC3650RID	1229 mm
<b>Frigoriferi con cassetti linea Designer</b>	
ICBDET3050CIID, ICBDET3650CIID	800 mm
ICBDET3050CIID (cassetti)	648 mm
ICBDET3650CIID (cassetti)	800 mm
<b>Cassetti da sottopiano linea Designer</b>	
ICBID-30FI, ICBID-30R	648 mm
ICBID-24RO	495 mm
<b>Cantine vino sottopiano linea Classic e linea Designer</b>	
ICBDEU2450W/ICBDEU2450R/DEU2450BG	572 mm
ICBCL3050W	1440 mm
ICBDET3050WR (porta)	800 mm
ICBDET3050WR (cassetto)	648 mm
ICBDEC1850W, ICBDEC2450W, ICBDEC3050W	1229 mm

## Strutture singole e doppie in acciaio inox per installazioni freestanding a filo linea Designer profondità 650 mm, spalle e top da 50 mm

### Strutture singole

Descrizione	Codice	Euro IVA esclusa
<b>Tutti i modelli serie Designer</b>		
Pannello laterale sinistro	650FBILH	€ 800
Pannello laterale destro	650FBIRH	€ 800
Top inox	650CNG18/24/30/36	€ 600
Traverso posteriore	650TNG18/24/30/36	€ 210
	<b>TOTALE</b>	<b>€ 2.410</b>

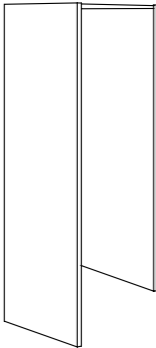

### Strutture doppie

Descrizione	Codice	Euro IVA esclusa
<b>Tutti i modelli serie Designer</b>		
Pannello laterale sinistro	650FBILH	€ 800
Pannello laterale destro	650FBIRH	€ 800
Telaio centrale	650FDBI	€ 800
Top inox (x2)	650CNG18/24/30/36	€ 600
Traverso posteriore (x2)	650TNG18/24/30/36	€ 210
	<b>TOTALE</b>	<b>€ 4.020</b>

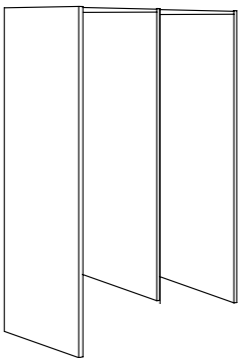

## Dimensioni imballi prodotti Sub-Zero

Modello	Larghezza	Altezza	Profondità
<b>Linea Classic</b>			
modelli 914 mm	972 mm	2350 mm	768 mm
modelli 1067 mm	1124 mm	2350 mm	768 mm
modelli 1219 mm	1276 mm	2350 mm	768 mm
<b>Linea Pro</b>			
modelli ICBPRO4850/ICBPRO4850G	1321 mm	2350 mm	840 mm
modelli ICBPRO3650/ICBPRO3650G	1003 mm	2350 mm	840 mm
<b>Linea Designer</b>			
modelli a colonna 457 mm	552 mm	2350 mm	724 mm
modelli a colonna 610 mm	762 mm	2350 mm	724 mm
modelli a colonna 762 mm	848 mm	2350 mm	724 mm
modelli a colonna 914 mm	1003 mm	2350 mm	724 mm
modelli a colonna con cassette 762 mm	848 mm	2350 mm	724 mm
modelli a colonna con cassette 914 mm	1003 mm	2350 mm	724 mm
modello sottopiano a cassette 610 mm	762 mm	1150 mm	724 mm
modello sottopiano a cassette 762 mm	864 mm	1150 mm	724 mm
<b>Cantine vino</b>			
modello sottopiano 587 mm	762 mm	1150 mm	686 mm
modelli a colonna 457 mm	552 mm	2350 mm	724 mm
modelli a colonna 610 mm	762 mm	2350 mm	724 mm
modelli a colonna 762 mm	848 mm	2350 mm	724 mm
modelli a colonna con cassette 762 mm	848 mm	2350 mm	724 mm

## Dimensioni imballi prodotti Wolf

Modello	Larghezza	Altezza	Profondità
<b>Forni</b>			
759 mm forni singoli	889 mm	914 mm	838 mm
759 mm forni doppi	889 mm	1473 mm	838 mm
600 mm forni singoli	711 mm	533 mm	660 mm
<b>Forni a vapore combinato</b>			
600 mm	711 mm	533 mm	660 mm
759 mm	826 mm	622 mm	699 mm
<b>Forni a microonde combinato</b>			
600 mm	711 mm	533 mm	660 mm
759 mm	826 mm	622 mm	699 mm
<b>Cassetto scaldavivande</b>			
759 mm	787 mm	381 mm	864 mm
<b>Piani cottura</b>			
381 mm (moduli domino)	914 mm	254 mm	711 mm
600 mm	914 mm	254 mm	711 mm
762 mm	914 mm	229 mm	635 mm
914 mm	1067 mm	229 mm	635 mm
<b>Piani cottura professionali</b>			
914 mm	1016 mm	457 mm	864 mm
1219 mm	1295 mm	457 mm	864 mm
<b>Cassetto sottovuoto</b>			
597 mm	1016 mm	229 mm	864 mm
<b>Macchina del caffè</b>			
597 mm	670 mm	215 mm	655 mm

Modello	Larghezza	Altezza	Profondità
<b>Cucine dual fuel e a induzione</b>			
762 mm	914 mm	1245 mm	940 mm
914 mm	1067 mm	1245 mm	940 mm
1219 mm	1372 mm	1245 mm	940 mm
1524 mm	1651 mm	1245 mm	940 mm
<b>Cappe aspirazione a muro e a isola</b>			
762 mm Cappe a muro	864 mm	635 mm	483 mm
914 mm Cappe a muro	991 mm	635 mm	483 mm
1067 mm Cappe a isola	1194 mm	635 mm	787 mm
1143 mm Cappe a muro	1245 mm	635 mm	483 mm
<b>Cappe retrattili</b>			
914 mm	1016 mm	889 mm	279 mm
1143 mm	1245 mm	889 mm	279 mm
<b>Cappe aspirazione professionali</b>			
762 mm	1016 mm	610 mm	864 mm
914 mm	1016 mm	610 mm	864 mm
1067 mm	1321 mm	610 mm	864 mm
1219 mm	1321 mm	610 mm	864 mm
1524 mm	1600 mm	610 mm	864 mm
<b>Cappe aspirazione a soffitto</b>			
914 mm	1016 mm	610 mm	864 mm
1067 mm	1321 mm	610 mm	864 mm
1219 mm	1321 mm	610 mm	864 mm
<b>Cucina outdoor</b>			
762 mm Barbecue a gas	915 mm	813 mm	717 mm
914 mm Barbecue a gas	1070 mm	813 mm	717 mm
1067 mm Barbecue a gas	1219 mm	813 mm	717 mm
1372 mm Barbecue a gas	1550 mm	863 mm	838 mm
333 mm Modulo bruciatore a gas	890 mm	460 mm	431 mm