

Frigorifero sottopiano a cassette linea Designer (610 mm)

Modello ICBID-24RO

frigorifero a cassette

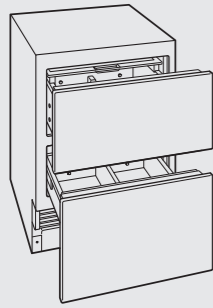

Dimensioni ingombro

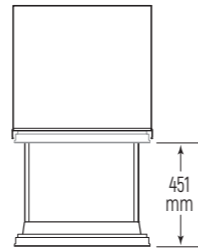
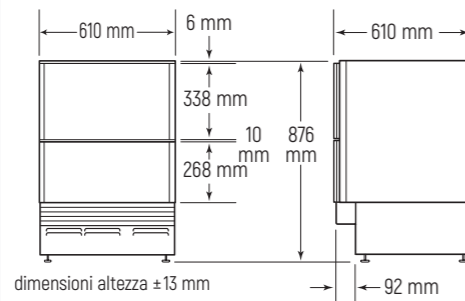

Le dimensioni variano a seconda dello spessore del pannello

Pannelli acciaio e accessori

Descrizione	Codice	Euro Iva esclusa
Kit installazione unità affiancate	7027903	€ 280
Kit pannelli cassette inox maniglia tubolare	7025408	€ 855
Kit pannelli cassette inox maniglia Pro	7025360	€ 855
Zoccolo inox per installazione unità affiancate 1067 mm	7027399	€ 95
Zoccolo inox per installazione unità affiancate 1219 mm	7026838	€ 95
Zoccolo inox per installazione unità affiancate 1372 mm	7026839	€ 95
Zoccolo inox per installazione unità affiancate 1524 mm	7026840	€ 110
Deflettore aria per zoccolo da 102 mm a 51 mm (pag. 112)	7029956	€ 80
A. Porta uova	7007506	€ 105
Panno in microfibra	CLEANCLOTHPK	€ 18
Maniglie		pag. 114



A

Modello Euro Iva esclusa

ICBID-24RO € 6.700

Caratteristiche

Larghezza	610 mm
Altezza	876 mm
Profondità	610 mm
Volume lordo frigorifero	123 l
Volume netto frigorifero	114 l
Ingombro apertura cassetto	451 mm
Peso lordo	77 kg
Classe energetica	E
Rumorosità	42 dBa
Consumo medio annuo	85 kWh
Sistema di illuminazione a led soft-on ad intensità regolabile	

Frigorifero

2 Cassetti con divisori rimovibili

Dati per allacciamento

Alimentazione	220-240 V 50-60 Hz
Assorbimento	0,14 kW-16 A
Cavo di collegamento elettrico in dotazione con spina schuko	1500 mm

Vano incasso installazione a filo

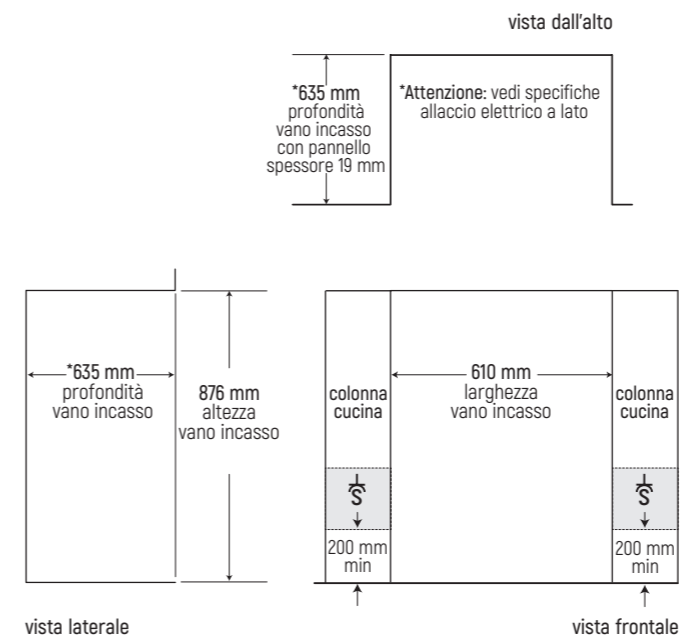

Dimensioni pannello rivestimento per installazioni standard con zoccolo da 102 mm e sezione di luce da 3 mm

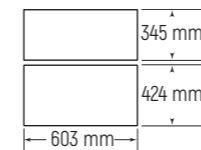

Installazione	Larghezza	Altezza	Peso max	Spessore min
Unità singola				
Cassetto superiore	603 mm	345 mm	7 kg	16 mm
Cassetto inferiore	603 mm	424 mm	7 kg	16 mm
Unità affiancate*				
Cassetto superiore	605 mm	345 mm	7 kg	16 mm
Cassetto inferiore	605 mm	424 mm	7 kg	16 mm

*ordinare l'apposito kit o in alternativa predisporre una spalla di separazione

Attenzione:

Specifiche zoccolo da 51 a 102 mm con obbligo installazione deflettore aria a pag. 113.

Specifiche allacciamenti

Allacciamento elettrico

Predisporre una presa schuko (S) all'interno dell'area ombreggiata, in una delle colonne adiacenti (zona ispezionabile), ma non dietro al frigorifero tenendo in considerazione che la lunghezza del cavo elettrico è di 1,5 metri.

Linea Designer modelli a colonna e modelli sottopiano a cassettei - specifiche zoccolo

Zoccolo di altezza compresa tra 51 e 152 mm

L'altezza dello zoccolo può essere compresa tra 51 e 152 mm da terra

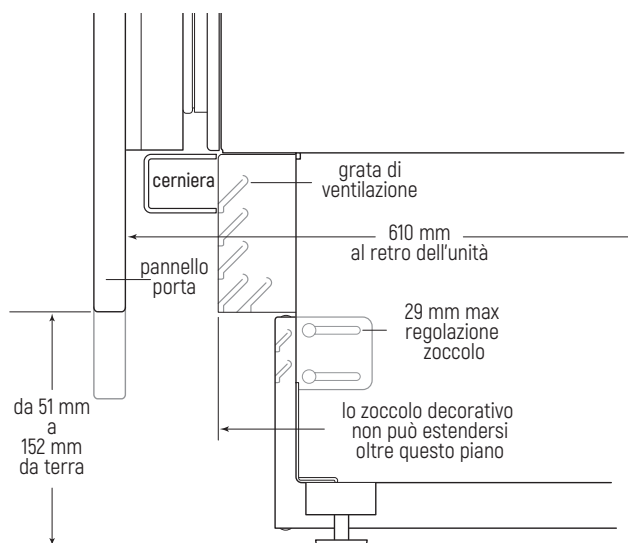

vista laterale zoccolo (frigo e freezer a colonna)

Zoccolo con altezza compresa tra 51 e 102 mm necessaria l'installazione del deflettore aria (cod. 7029956)

L'installazione del deflettore per l'aria è necessaria quando lo zoccolo della cucina ha un'altezza compresa tra 51 e 102 mm.

Posizionamento e installazione deflettore aria

Per i modelli a colonna, la posizione del deflettore dipende dalla posizione della cerniera: verificare la posizione della cerniera e fare riferimento alla tabella e alle immagini riportate a lato.

Larghezza modello	Cerniera sinistra	Cerniera destra
	A	A
457 mm	225	225
609 mm	302	302
685 mm	340	340
762 mm	429	327
914 mm	581	327

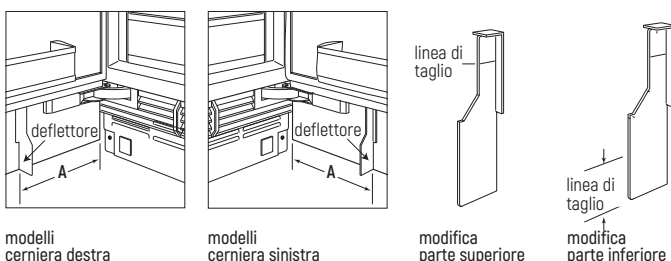

Attenzione!!

Il deflettore va tagliato solo per i modelli con larghezza 457 mm; per evitare che interferisca con la cerniera: un'apposita linea sul deflettore indica il punto in cui va tagliato (utilizzare un taglierino); se l'altezza dello zoccolo è compresa tra 51 mm e 102 mm, il deflettore va tagliato in base all'altezza dello zoccolo.

Posizionate momentaneamente il deflettore nel punto "A" e segnate sul deflettore la posizione dell'estremità inferiore del pannello quindi tagliate la parte in eccesso del deflettore.

Per installare il deflettore rimuovere la pellicola di protezione dell'adesivo e fissarlo premendo con forza sul retro del pannello.