

## Frigorifero/Freezer linea Pro in acciaio inox (914 mm)

### Modello ICBPRO3650

frigorifero/freezer con ice maker  
da incasso o freestanding

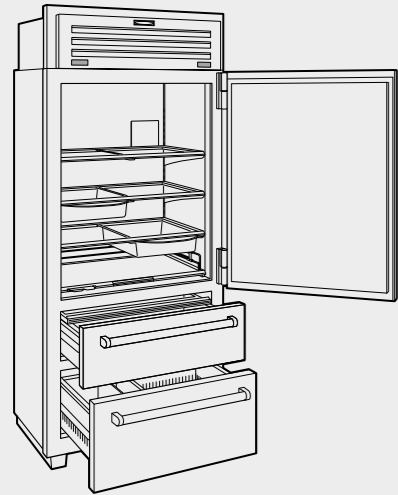

Modello Euro IVA esclusa

ICBPRO3650 Acciaio € 23.200

Specificare sempre se cerniera destra (RH) o sinistra (LH)

#### Caratteristiche

Larghezza	914 mm
Altezza	2134 mm
Profondità porta esclusa	657 mm
Spessore porta inox maniglia esclusa	90 mm
Spessore porta inox maniglia inclusa	150 mm
Volume lordo frigorifero	563 l
Volume netto frigorifero	524 l
Volume lordo freezer	126 l
Volume netto freezer	126 l
Peso lordo	286 kg
Classe energetica	F
Rumorosità	36 dBA
Consumo medio annuo	368 kWh
Sistema di illuminazione a led soft-on ad intensità regolabile	

#### Frigorifero (porta e cassetto superiore)

- 3 Ripiani in vetro regolabili a tenuta stagna (L 760 mm x P 470 mm)
- 1 Ripiano scorrevole in vetro con sistema di blocco contenitori non regolabile in altezza
- 2 Vaschette inox salvaspazio
- 2 Cassetti frigo di cui uno superiore ad alta umidità con coperchio in vetro
- 1 Set divisori interni cassetto
- Filtro acqua
- Sistema purificazione aria

#### Freezer (cassetto inferiore)

- 1 Cassetto estraibile
- Fabbricatore di ghiaccio automatico con contenitore acciaio amovibile
- Produzione di ghiaccio in 24 ore 1,8/2,7 kg
- Max Ice in 24 ore 2,7/3,6 kg
- Capacità contenitore ghiaccio 3,6 kg

#### Dati per allacciamento

Alimentazione	220-240 V 50-60 Hz
Assorbimento	0,35 kW-16 A
Pressione acqua	2,4-8,3 bar
Cavo di collegamento elettrico in dotazione con spina schuko	1500 mm
Tube allacciamento idrico in teflon in dotazione Ø 6 mm	4000 mm

### Dimensioni ingombro

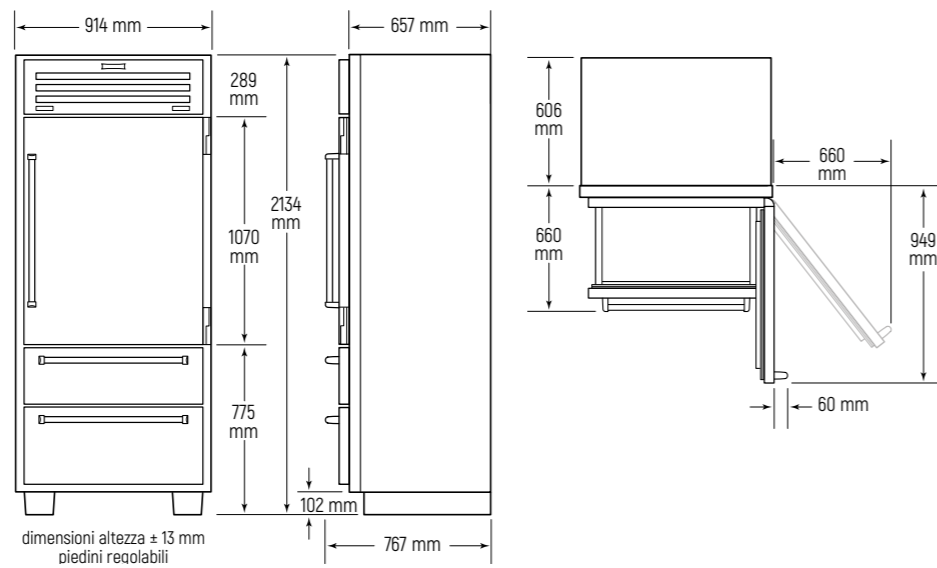

### Accessori

Descrizione	Codice	Euro IVA esclusa
Kit divisori cassetto frigorifero	9055914	€ 310
Kit installazione unità affiancate cerniere opposte	9029083	€ 550
A. Cartuccia purificazione aria	7042798	€ 128
B. Filtro acqua	4204490	€ 128
C. Porta uova	7007506	€ 70
D. Contenitore estraibile frigorifero	9063857	€ 350
Panno in microfibra	CLEANCLOTHPK	€ 20

### Kit freestanding

Descrizione	Codice	Euro IVA esclusa
Pannello laterale 2032 mm	9013058	€ 1.390
Top	9013005	€ 490
Zoccolo inox	9013060	€ 225

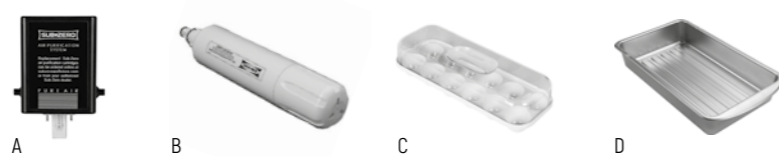

### Vano incasso installazione in battuta

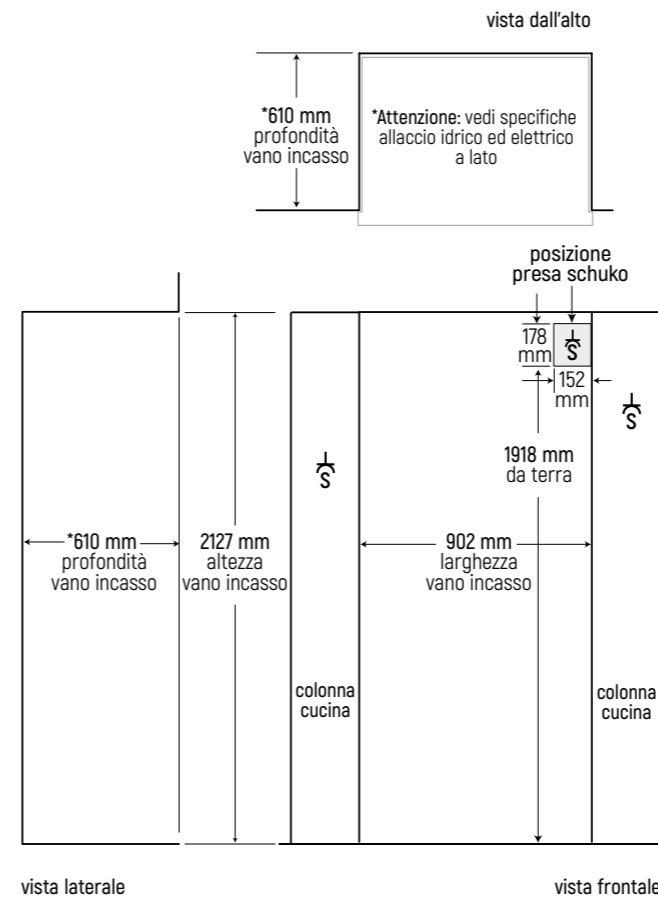

### Vano incasso installazione in battuta unità affiancate

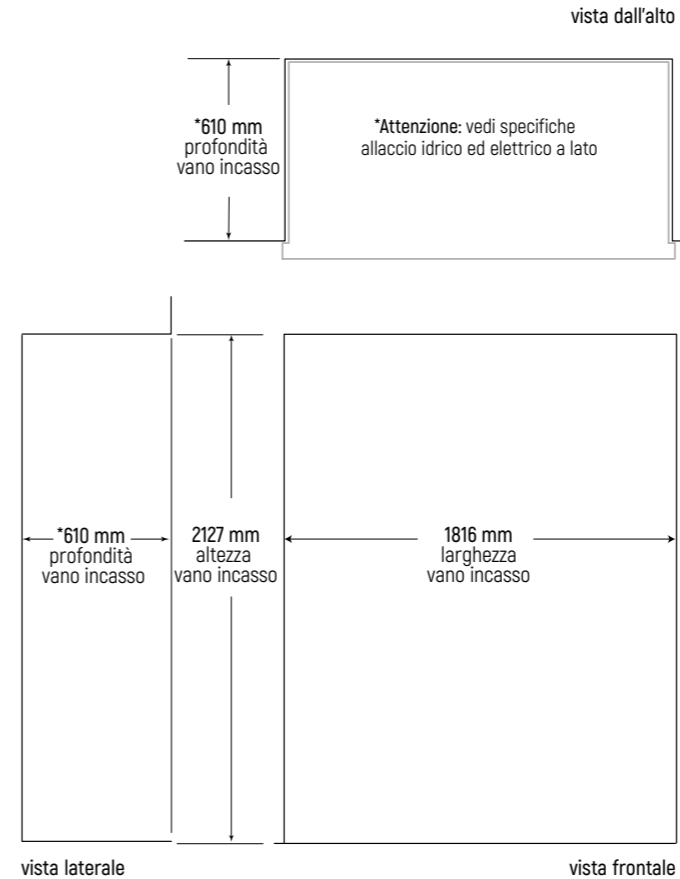

### Specifiche allacciamenti

#### Allacciamento idrico

Predisporre rubinetto carico acqua dedicato da 1/2" maschio, in una zona facilmente accessibile, non dietro al frigorifero. Collegare il rubinetto al frigorifero con il tubo di teflon in dotazione (lunghezza 4 metri, Ø 6 mm).

Sotto esempio d'installazione con rubinetto di carico dell'acqua posizionato nella colonna a destra del vano incasso.

#### vista frontale

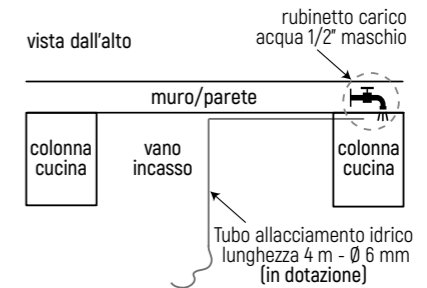
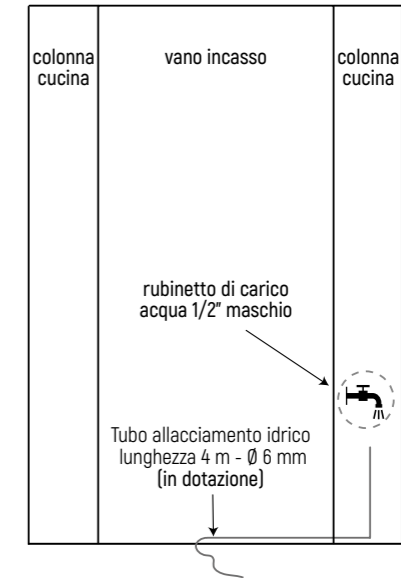

#### Allacciamento elettrico

Predisporre una presa schuko (S) dietro al frigorifero all'interno dell'area ombreggiata. In alternativa è possibile posizionare la presa in una delle colonne adiacenti (zona ispezionabile), tenendo in considerazione che la lunghezza del cavo elettrico è di 1,5 metri a partire dall'area ombreggiata.