

Istruzioni per l'uso

RefreshButler V6000

Dispositivo per trattamento dei tessuti

Grazie per aver scelto uno dei nostri prodotti. Il vostro apparecchio soddisfa esigenze elevate e il suo uso è molto semplice, tuttavia occorre prendersi del tempo per leggere le presenti istruzioni per l'uso, che vi permetteranno di comprendere meglio l'apparecchio e di utilizzarlo in modo ottimale e senza problemi.

Vi preghiamo di attenervi alle avvertenze di sicurezza.

Modifiche

Testi, immagini e dati corrispondono al livello tecnico dell'apparecchio al momento della stampa delle presenti istruzioni per l'uso. Con riserva di modifiche nell'ambito della normale evoluzione tecnica.

Ambito di validità

Il numero di modello corrisponde alle prime cifre sulla targhetta di identificazione. Le presenti istruzioni per l'uso valgono per:

Denominazione del modello	Numero del modello	Tipo
RefreshButler V6000	14003	RB6TWCL RB6TWBL

Le differenze di esecuzione sono menzionate nel testo.

Le istruzioni per l'uso a colori possono essere scaricate da internet www.vzug.com.

Indice

1	Avvertenze di sicurezza	4	6.3	Luminosità.....	28
1.1	Simboli utilizzati.....	4	6.4	Suono tasti.....	28
1.2	Prima messa in funzione.....	4	6.5	Durezza acqua.....	28
1.3	Avvertenze generali di sicurezza.....	4	6.6	Sicurezza per bambini.....	28
1.4	Avvertenze di sicurezza relative all'apparecchio. 5		6.7	Avviamento ritardato.....	28
1.5	Istruzioni per l'uso.....	6	6.8	Informazioni.....	28
2	Prima messa in funzione	8	6.9	Decalcificazione.....	28
3	L'apparecchio	8	6.10	Pulizia canale di areazione.....	30
3.1	Descrizione dell'apparecchio.....	8	6.11	Modalità di funzionamento.....	30
3.2	Struttura dell'apparecchio.....	9	6.12	Servizio di assistenza V-ZUG.....	30
3.3	Accessori.....	9	6.13	Aggiornamento software.....	30
3.4	Elementi di comando e di visualizzazione.....	10	7	Cura e manutenzione	31
4	Tabella dei programmi	12	7.1	Intervalli di pulizia.....	31
4.1	Programma principale Rinvigore.....	12	7.2	Messaggio di guasto «Pulire i filtri».....	31
4.2	Programma extra «Asciugatura».....	14	7.3	Formazione di pelucchi.....	32
4.3	Programma extra «Igienizzare».....	16	7.4	Pulizia del filtro principale.....	32
5	Utilizzo	17	7.5	Pulizia dell'insero filtrante.....	32
5.1	Preparazione dell'apparecchio.....	17	7.6	Pulizia dell'insero filtrante d'areazione.....	33
5.2	Disporre la biancheria.....	17	7.7	Pulire il contenitore per acqua.....	33
5.3	Esempi di carico.....	18	8	Eliminare autonomamente i guasti	35
5.4	Consigli per il programma rinfrescante e di asciugatura.....	18	8.1	Cosa fare se.....	35
5.5	Riempire il contenitore per acqua.....	19	9	Accessori e ricambi	37
5.6	Svuotare il contenitore per acqua di condensa... 20		10	Dati tecnici	38
5.7	Impostazioni programmi.....	20	10.1	Valori di consumo dell'impostazione di fabbrica. 38	
5.8	Selezionare il programma.....	21	10.2	Indicazioni per gli istituti di controllo.....	38
5.9	Correggere impostazione.....	22	10.3	EcoStandby.....	38
5.10	Selezione programma con Sicurezza bambini attivata.....	23	11	Smaltimento	39
5.11	Interruzione del programma.....	23	12	Indice analitico	40
5.12	Interruzione anticipata del programma.....	24	13	Note	42
5.13	Fine del programma.....	24	14	Service & Support	43
6	Impostazioni utente	25			
6.1	Adattare le impostazioni utente.....	25			
6.2	Lingua.....	27			

1 Avvertenze di sicurezza

1.1 Simboli utilizzati



Contrassegna tutte le istruzioni importanti per la sicurezza.

La mancata osservanza può provocare lesioni, danni all'apparecchio o agli impianti!



Informazioni e indicazioni da osservare.



Informazioni sullo smaltimento



Informazioni sulle istruzioni per l'uso

- ▶ Segnala operazioni che devono essere eseguite in sequenza.
 - Descrive la reazione dell'apparecchio all'operazione eseguita.
- Segnala un elenco.

1.2 Prima messa in funzione



L'apparecchio è pronto per la messa in funzione dopo essere stato almeno 2 ore in normale posizione di funzionamento.

1.3 Avvertenze generali di sicurezza



- Mettere in funzione l'apparecchio solo dopo aver letto le istruzioni per l'uso!



- Questi apparecchi possono essere utilizzati da bambini di età superiore agli 8 anni e da persone con limitate capacità fisiche, sensoriali o mentali o

che non dispongono della necessaria esperienza e/o conoscenza, a condizione che l'uso avvenga sotto la supervisione di una persona responsabile, che vengano impartite loro istruzioni su come utilizzare l'apparecchio e che essi comprendano i rischi che ne possono derivare. I bambini non devono giocare con l'apparecchio. Le operazioni di pulizia e piccola manutenzione non devono essere eseguite dai bambini, se non sotto stretta sorveglianza degli adulti.

- Qualora un apparecchio non sia dotato di un cavo di collegamento alla rete e di un connettore a spina o altro sistema per il disinserimento dalla rete, caratterizzato dalla presenza su ogni polo di un'apertura di contatto conforme alle condizioni della categoria di sovratensione III per la separazione completa, occorre montare un dispositivo di separazione nell'impianto elettrico fisso in modo conforme alle norme d'installazione.
- Se il cavo di collegamento alla rete dell'apparecchio è danneggiato, è necessario

chiederne la sostituzione al produttore, al suo servizio clienti o a una persona qualificata onde evitare pericoli.

1.4 Avvertenze di sicurezza relative all'apparecchio

- Tenere i bambini al di sotto dei 3 anni di età lontano dall'apparecchio, a meno che non siano sotto continua sorveglianza.
- La capacità massima di tessuti asciutti è di 5 kg.
- L'apparecchio può essere utilizzato soltanto con il prodotto evaporante consigliato. L'uso di altre sostanze può provocare un avvelenamento o pericolo d'incendio.
- L'apparecchio ha superfici molto calde per far evaporare i principi attivi. Durante l'uso dell'apparecchio queste superfici non dovrebbero essere toccate.
- L'apparecchio non può essere utilizzato se per la pulizia sono state utilizzate sostanze chimiche industriali.
- I filtri per lanugine devono essere puliti regolarmente, non deve accumularsi lanugine sull'apparecchio.
- L'apparecchio non può essere utilizzato per tessuti lavati, trattati o impregnati con sostanze chimiche, detergenti o solventi infiammabili (benzina solvente, alcol, smacchiatori, olio, trementina, acetone, colori, cere, ecc.): Pericolo d'incendio e d'esplosione! Lavare prima a mano con acqua i capi che contengono tali sostanze oppure far evaporare completamente i solventi.
- Oggetti in gommapiuma (lattice espanso), cuffie da doccia, tessuti impermeabili, articoli rinforzati con gomma nonché capi di vestiario o cuscini con imbottiture in espanso non sono adatti per l'apparecchio.
- Rimuovere dai tessuti tutti i corpi estranei (accendini, fiammiferi, ecc.).
- **AVVERTENZA:** Non arrestare mai l'apparecchio prima che il processo di asciugatura sia terminato, a meno che tutti i capi non vengano estratti e stesi velocemente in modo da disperdere il calore.
- Le aperture di ventilazione alla base dell'alloggiamento non devono essere ostruite dalla moquette.
- Se l'apparecchio viene montato in un alloggiamento, occorre lasciare libere le aperture di ventilazione.

- L'aria di scarico dell'apparecchio non deve essere immessa in un tubo di scarico utilizzato per gas di scarico di apparecchi che bruciano gas o altri combustibili.
- L'apparecchio non deve essere posizionato dietro una porta chiudibile, una porta scorrevole oppure una porta con una cerniera di fronte a quella dell'apparecchio.
- L'apparecchio è dotato di un emettitore di raggi UV. Non guardare direttamente nella sorgente luminosa.
- Riparazioni, modifiche o manipolazioni all'apparecchio o al suo interno, specialmente alle parti sotto tensione, possono essere eseguite esclusivamente dal produttore, dal suo servizio clienti o da persone adeguatamente qualificate. Riparazioni non corrette possono causare gravi infortuni, danni all'apparecchio e all'impianto, nonché anomalie di funzionamento. In caso di anomalia nel funzionamento dell'apparecchio o in caso di riparazione, osservare le indicazioni riportate nel capitolo «Assistenza tecnica». Se necessario, rivolgersi al nostro servizio clienti.
- Utilizzare soltanto ricambi originali.
- Prima di chiudere la porta dell'apparecchio e di avviare un programma, assicurarsi che al suo interno non si trovino persone, corpi estranei o animali domestici.

1.5 Istruzioni per l'uso

Prima della messa in funzione iniziale

- L'apparecchio deve essere installato e collegato alla rete elettrica conformemente alle istruzioni d'installazione allegate. Fare eseguire i lavori necessari a un installatore/elettricista autorizzato.
- Deve essere garantito l'accesso ai punti di interruzione di erogazione di corrente (ad es. prese, interruttori a parete, fusibili).

Uso conforme allo scopo

- L'apparecchio è adatto soltanto per rinfrescare e ad asciugare tessuti di uso domestico. Utilizzare l'apparecchio soltanto nell'ambito domestico e per lo scopo indicato. Non ci assumiamo responsabilità per eventuali danni causati da un uso diverso da quello previsto o da un utilizzo non corretto.

Uso

- Non appena si rileva un'anomalia nel funzionamento, l'apparecchio deve essere scollegato dalla rete elettrica.
- Per proteggere la biancheria, attenersi ai relativi simboli di cura e alle indicazioni contenute nel capitolo «Consigli per rinfrescare i tessuti e per l'asciugatura».
- Non attivare mai l'apparecchio senza griglia anti-pelucchi o con griglia anti-pelucchi danneggiata. Rottura dell'apparecchio causata dall'accumulo di lanugine!

Attenzione, pericolo di ustioni!

- Non asciugare i tessuti contenenti residui di lacca per capelli, fissatori per capelli, solventi per unghie o sostanze simili. Pericolo di formazione di gas!

Attenzione, pericolo di morte!

- È vietato trattenersi all'interno dell'apparecchio. Pericolo di soffocamento!

- Le parti dell'imballaggio, ad es. pellicola e polistirolo, possono essere pericolose per i bambini. Pericolo di soffocamento! Tenere le parti dell'imballaggio lontano dalla portata dei bambini.

Come evitare danni all'apparecchio

- Non chiudere la porta dell'apparecchio sbattendola.
- Fare attenzione durante la pulizia a non far penetrare acqua nell'apparecchio. Utilizzare un panno moderatamente umido. Non spruzzare mai acqua all'interno o all'esterno dell'apparecchio. La penetrazione d'acqua può provocare danni.
- Trasportare l'apparecchio soltanto in posizione verticale! Ogni altra posizione di trasporto danneggia l'apparecchio! Trasportandolo con cautela ed evitando urti, l'apparecchio può essere inclinato di max 90° sul lato sinistro (vista frontale).

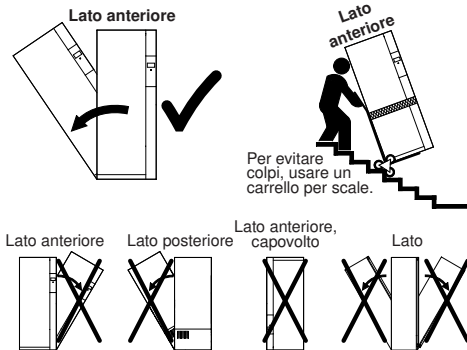

2 Prima messa in funzione



L'apparecchio è pronto per la messa in funzione dopo essere stato almeno 2 ore in normale posizione di funzionamento.

3 L'apparecchio

3.1 Descrizione dell'apparecchio

Con il RefreshButler i capi di biancheria vengono rinfrescati per mezzo del vapore e dell'umidità, riducendo la formazione di odori sgradevoli e di pieghe. Il programma extra Igienizzazione elimina inoltre i batteri dalla biancheria. I capi di vestiario bagnati di pioggia vengono asciugati delicatamente con il programma extra Asciugatura.

L'apparecchio è dotato di un circuito dell'aria chiuso. L'aria può essere riscaldata e inumidita mediante il riscaldamento e il produttore di vapore di vapore. Grazie al vapore caldo la biancheria viene rinvivata e, a seconda della regolazione, igienizzata e lisciata.

L'acqua occorrente per questo procedimento viene fornita da un apposito contenitore d'acqua. Grazie all'impiego di una nuova tecnologia, la fotocatalisi, vengono eliminate efficacemente e in modo duraturo le sostanze odoranti.

L'apparecchio dispone inoltre di una pompa di calore. La biancheria viene asciugata mediante una pompa di calore che in primo luogo sottrae l'umidità all'aria e successivamente la riscalda nuovamente. Questo recupero di calore permette una forte riduzione del consumo d'energia. L'acqua di condensa che si forma durante questo processo viene raccolta nell'apposito contenitore.

- Capacità: 5 kg di biancheria asciutta
- Programma principale: Rinfrescare
- 2 programmi extra
 - Asciugatura
 - Igienizzazione
- Regolazioni programma
 - Rinfrescare: Antipiega
 - Rinfrescare o asciugare a tempo
 - Delicato
 - Avviamento ritardato
- TouchDisplay
- Selezione della lingua
- Sicurezza bambini
- Economizzatore automatico standby

3.2 Struttura dell'apparecchio

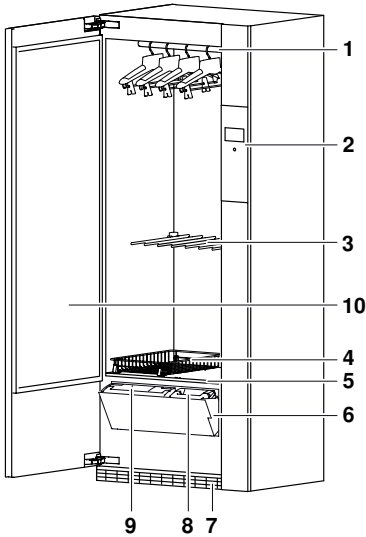

- 1 Asta appendiabiti
- 2 TouchDisplay, tasto On/Off
- 3 Aste appendiabiti ribaltabili verso il basso
- 4 Cestello
- 5 Rete del filtro principale con filtro in feltro sotto la base grigliata
- 6 Coperchio del contenitore per acqua
- 7 Griglia di areazione con inserto filtrante
- 8 Contenitore per acqua fresca
- 9 Contenitore per acqua di condensa
- 10 Porta dell'apparecchio

3.3 Accessori

Grucce



Per raggiungere risultati ottimali con capi di abbigliamento pesanti, come giacche o cappotti, devono essere utilizzate le grucce comprese nella fornitura.

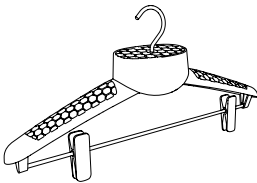

- Per appendere i capi di abbigliamento
- Necessari per il programma principale «Rinfrescare»

Cestello

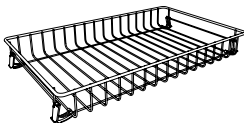

- Contenitore per tessuti delicati come lana e simili, piccoli capi e scarpe

3.4 Elementi di comando e di visualizzazione

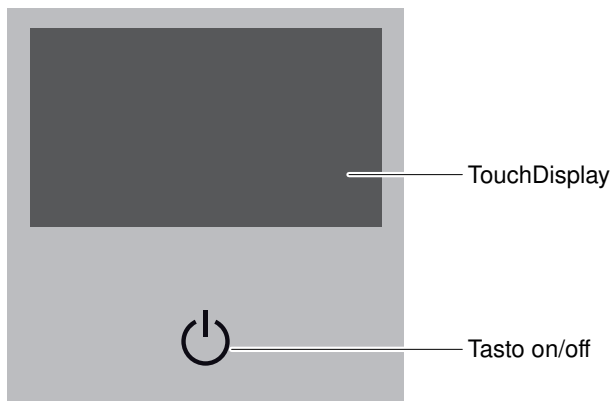



TouchDisplay

Sul TouchDisplay sono rappresentate tutte le possibili funzioni selezionabili, che possono essere attivate premendo il simbolo o il testo corrispondente.

Programmi









-  Rinfrescare
-  Programmi extra
-  Asciugatura
-  Igienizzare

Impostazioni programmi

Programma principale



-  Odore
-  Carico
-  Delicato
-  Rinfrescare a tempo
-  Antipiega
-  Avviamento ritardato

Programmi extra



 Livello d'asciugatura

 Carico

 Delicato

 Asciugatura a tempo

 Avviamento ritardato

 Delicato

 Avviamento ritardato



Impostazioni utente



 Lingua

 Luminosità

 Tono tasti

 Durezza acqua

 Sicurezza bambini

 Avviamento ritardato

 Decalcificazione

 Pulizia canale dell'aria

 Informazioni

MODE  Modalità di funzionamento

 Servizio di assistenza V-ZUG

 Aggiornamento software



Stato tasti

I tasti disposti sul TouchDisplay hanno tre diversi stati.

Simbolo	Sfondo	
chiaro	scuro	Funzione selezionabile È possibile selezionare il programma o la funzione.
chiaro	blu	Funzione selezionata/modificata Il programma o la funzione sono attivi.
scuro	scuro	Funzione non selezionabile Il programma o la funzione non sono attivi.

Funzioni supplementari

 Avvio

 Interruzione/Indietro

 OK

 Interruzione programma

4 Tabella dei programmi

4.1 Programma principale Rattivare

Con il programma principale Rinfrescare, la biancheria asciutta, grazie al vapore e al calore, viene liberata da odori e vengono ridotte le pieghe.

Il programma d'asciugatura principale si svolge in 3 fasi:

Rinfrescare

Il riscaldamento aumenta la temperatura dell'aria rimessa in circolazione, con il vapore viene inumidita la biancheria e grazie a ciò la biancheria viene rinfrescata più rapidamente. L'aria inoltre viene igienizzata attraverso la fotocatalisi. Quando la biancheria è rinfrescata inizia la fase di «Asciugatura».

Asciugatura

La biancheria viene asciugata con la pompa di calore. Un sensore di umidità e di temperatura controlla il programma di asciugatura. Raggiunto il livello d'asciugatura desiderato, si avvia la fase «Raffreddamento/Aerazione».







Raffreddamento/Aerazione

Terminata la fase di «Asciugatura», la biancheria viene lasciata aerare e raffreddare per almeno 30 minuti.



Per tessuti delicati selezionare l'impostazione del programma  «Delicato».

Il seguente schema offre una panoramica sulle impostazioni del programma principale Rinfrescare.

	Odore	<ul style="list-style-type: none"> forte medio leggero *
	Carico	<ul style="list-style-type: none"> pieno parziale ridotto *
	Delicato	<ul style="list-style-type: none"> Si No *
 min	Rinfrescare a tempo	<ul style="list-style-type: none"> 30 40 50 60 90 120 Off *
	Antipiega	<ul style="list-style-type: none"> Si No *
	Avviam. ritard.	

* Impostazione di fabbrica

Odore

▪ forte	Per biancheria che ha un forte odore di fumo o di cibo.
▪ media	Per biancheria che ha un medio odore di fumo o di cibo.
▪ leggero	Programma Sprint Per biancheria leggermente odorante.

Carico



Per rinfrescare la biancheria in modo ottimale, consigliamo un carico ridotto o medio.

▪ pieno	Per carico max di 5 kg di biancheria asciutta distribuita su aste appendiabiti superiori e inferiori.
▪ parziale	Per carico normale distribuito su asta appendiabiti superiore e/o inferiore.
▪ ridotto	Per carico ridotto come ad es. 4 camicie.

Delicato

- Programma molto delicato con temperatura ridotta.
- Adatto particolarmente per tessuti delicati, scarpe di stoffa e da ginnastica e per abbigliamento traspirante (ad es. Gore-Tex).

Lisciatura

- La formazione di pieghe viene ridotta mediante aerazione, riscaldamento e vaporizzazione.

Rinfrescare a tempo

- La durata del programma può essere impostata da 30 a 120 minuti.
- Se viene selezionato il programma «Rinfrescare a tempo», non possono essere effettuate altre impostazioni del programma.

Avviamento ritardato

- Utilizzo di fasce tariffarie economiche.
- Programmazione dell'inizio o della fine; ad es. per far sì che i tessili siano pronti da indossare la mattina, senza che l'apparecchio debba funzionare per questo tutta la notte.
- I periodi di interruzione dell'alimentazione elettrica, stabiliti dalle rispettive centrali elettriche locali, prolungano il ritardo di avviamento di un lasso di tempo equivalente alla durata del periodo di interruzione. Questo lasso di tempo non viene tuttavia visualizzato.





4.2 Programma extra «Asciugatura»

Nel programma extra «Asciugatura», la biancheria appesa viene asciugata con aria calda, cosa che permette un'asciugatura particolarmente delicata. Il RefreshButler asciuga i capi a prescindere dal fatto che siano stati lavati in lavatrice o a mano oppure se bagnati dalla pioggia. L'asciugatura avviene grazie alla pompa di calore e un sensore di umidità e temperatura sorveglia l'intero processo.



Per tessuti delicati selezionare l'impostazione del programma  «Delicato».

Il seguente schema offre una panoramica sulle regolazioni del programma principale Asciugatura.

 Grado di asciugatura	<ul style="list-style-type: none"> asciugatura normale * asciugatura intensa
 Carico	<ul style="list-style-type: none"> completo medio * ridotto
 Delicato	<ul style="list-style-type: none"> Sì No *
 Asciugatura a tempo	<ul style="list-style-type: none"> 30 40 50 60 90 120 Dis *
 Avviamento ritardato	

* Impostazione di fabbrica

Grado di asciugatura

▪ asciugatura normale	Umidità residua <2 %
▪ asciugatura intensa	Umidità residua -2%

Carico

▪ pieno	Per carico max di 5 kg di biancheria asciutta distribuita su aste appendiabiti superiori e inferiori.
▪ parziale	Per carico normale distribuito su asta appendiabiti superiore e/o inferiore.
▪ ridotto	Per carico ridotto come ad es. 4 camicie.

Delicato

- Programma molto delicato con temperatura ridotta.
- Adatto particolarmente per tessuti delicati, scarpe di stoffa e da ginnastica e per abbigliamento traspirante (ad es. Gore-Tex).

Asciugatura a tempo

- La durata del programma può essere impostata da 30 a 120 minuti.
- Se viene selezionato il programma Asciugatura, non si possono aggiungere ulteriori impostazioni.

Avviamento ritardato

- Utilizzo di fasce tariffarie economiche.
- Programmazione dell'inizio o della fine; ad es. per far sì che i tessuti siano pronti da indossare la mattina, senza che l'apparecchio debba funzionare per questo tutta la notte.
- I periodi di interruzione dell'alimentazione elettrica, stabiliti dalle rispettive centrali elettriche locali, prolungano il ritardo di avviamento di un lasso di tempo equivalente alla durata del periodo di interruzione. Questo lasso di tempo non viene tuttavia visualizzato.

4.3 Programma extra «Igienizzare»

Nel programma extra «Igienizzare», calore e umidità eliminano i batteri dagli indumenti. L'igienizzazione viene intensificata dal lungo tempo di azione di circa tre ore.

Il programma extra «Igienizzare» si svolge in 3 fasi:

Igienizzare



Il riscaldamento aumenta la temperatura dell'aria rimessa in circolazione e con il vapore viene inumidita la biancheria e grazie a ciò viene accelerato il processo di igienizzazione sulla biancheria. L'aria inoltre viene igienizzata attraverso la fotocatalisi. Quando la biancheria è rinfrescata inizia la fase di «Asciugatura».

Asciugatura

La biancheria viene asciugata con la pompa di calore. Un sensore di umidità e di temperatura controlla il programma di asciugatura. Raggiunto il livello d'asciugatura desiderato, si avvia la fase «Raffreddamento/Aerazione».

Raffreddamento/Aerazione

Terminata la fase di «Asciugatura», la biancheria viene lasciata aerare e raffreddare per almeno 30 minuti.

 Per tessuti delicati selezionare l'impostazione del programma  «Delicato».

Il seguente schema offre una panoramica sulle regolazioni del programma extra Igienizzazione.

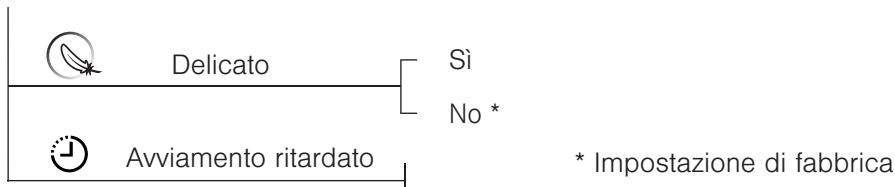

Delicato

- Programma molto delicato con temperatura ridotta.
- Adatto particolarmente per tessuti delicati, scarpe di stoffa e da ginnastica e per abbigliamento traspirante (ad es. Gore-Tex).

Avviamento ritardato

- Utilizzo di fasce tariffarie economiche.
- Programmazione dell'inizio o della fine; ad es. per far sì che i tessuti siano pronti da indossare la mattina, senza che l'apparecchio debba funzionare per questo tutta la notte.
- I periodi di interruzione dell'alimentazione elettrica, stabiliti dalle rispettive centrali elettriche locali, prolungano il ritardo di avviamento di un lasso di tempo equivalente alla durata del periodo di interruzione. Questo lasso di tempo non viene tuttavia visualizzato.

5 Utilizzo

5.1 Preparazione dell'apparecchio

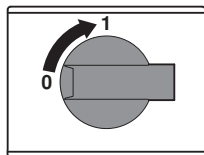

- ▶ Inserire la spina oppure accendere l'interruttore a parete.

5.2 Disporre la biancheria

- ▶ Aprire lo sportello dell'apparecchio.
- ▶ Distribuire la biancheria sulle aste appendiabiti e sul cestello, vedi «esempi di carico». La biancheria non deve toccare l'apparecchio.
- ▶ Chiudere lo sportello dell'apparecchio.



Chiudendo lo sportello dell'apparecchio, assicurarsi che nessun capo sia rimasto incastrato.

5.3 Esempi di carico

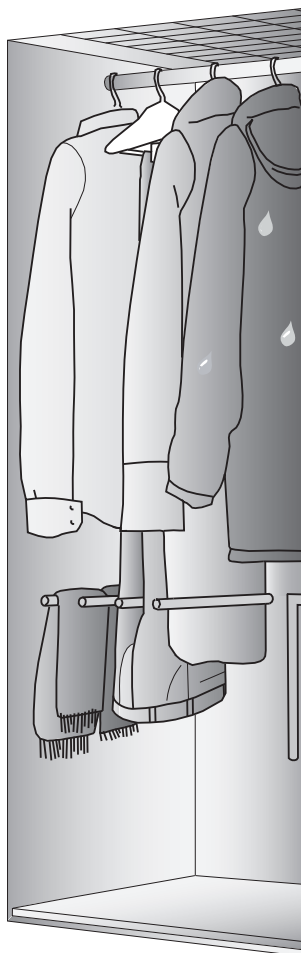
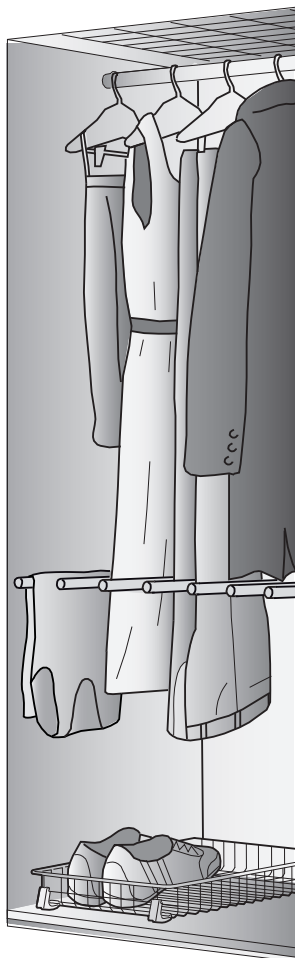

5.4 Consigli per il programma rinfrescante e di asciugatura

Consigli per il carico

- Disporre i tessuti in lana o simili nel cestello oppure sulle aste centrali.
- I grandi capi di vestiario possono essere appesi trasversalmente nell'apparecchio.
- Durante l'asciugatura di scarpe, il tendiscarpe può migliorare il processo di asciugatura. Dopo l'asciugatura, lasciare raffreddare le scarpe per un'ora.
- Per un buon risultato antipegia, i pantaloni dovrebbero essere appesi alle pinze delle grucce dalla parte delle gambe. Per un ottimo risultato, appendere ogni gamba del pantalone a una gruccia e rispettare una distanza di circa 20 cm fra le due grucce.
- Le tasche dei capi di abbigliamento devono essere ben svuotate per non ostacolare il processo di asciugatura.
- Se i capi di vestiario sono appesi alle pinze delle grucce, possono restare delle impronte. Per questo motivo i capi dovrebbero essere appesi con i laccetti (se disponibili) del capo di abbigliamento.

Osservazioni generali

- Capi pesanti come pantaloni e giacche di completi sono facilmente lisciabili grazie al loro peso elevato.
- Cotone, lino e alcuni tipi fini di seta sono tessuti molto gualcibili. Queste pieghe non sono facili da ridurre.
- Per un buon risultato anti-piegia consigliamo di utilizzare camicie “no stiro” oppure Easy Care.
- Il risultato della riduzione degli odori sgradevoli può variare da persona a persona e a seconda del tipo di odore e delle caratteristiche del tessuto.
- Mettendo un deodorante per armadio, si può scegliere a piacere il profumo desiderato. Il deodorante non può tuttavia contenere sostanze facilmente infiammabili, fare attenzione agli avvisi di pericolo!
- I tessuti entrano in contatto con l’acqua durante l’esecuzione dei programmi Rinfrescare e Igienizzazione. L’acqua può modificare la superficie di tessuti molto delicati. Testare su una piccola superficie la sensibilità del tessuto nei confronti dell’acqua.
- Si consiglia di non trattare i seguenti tessuti con il RefreshButler: vera pelle, similpelle e pellicce. Per esempio, in caso di trattamento di pelle, al contatto con l’acqua possono crearsi leggere modifiche per quanto riguarda colore, dimensioni e aspetto esteriore. Questo è un processo del tutto naturale.

5.5 Riempire il contenitore per acqua



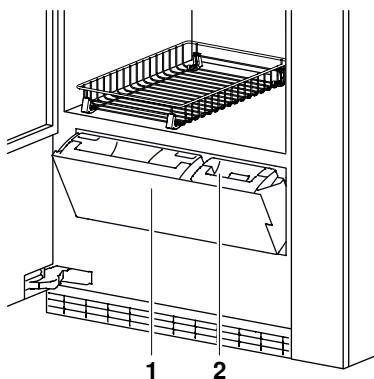

Non utilizzare acqua demineralizzata (filtrata) o acqua distillata.

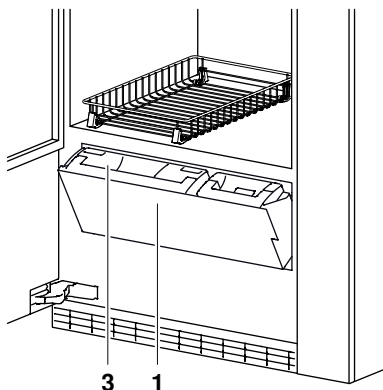

- ▶ Aprire la porta dell'apparecchio.
- ▶ Aprire il coperchio del contenitore per l'acqua **1**: premere sul bordo superiore nella parte centrale.
- ▶ Estrarre tirando il manico del contenitore dell'acqua potabile **2** con il simbolo .
- ▶ Riempire il contenitore dell'acqua solo con acqua potabile e fredda.
- ▶ Inserire il contenitore dell'acqua potabile **2** nell'apposito scomparto, premere con forza fino al punto di arresto e chiudere il coperchio del contenitore dell'acqua **1** facendo pressione.

5.6 Svuotare il contenitore per acqua di condensa









- ▶ Aprire la porta dell'apparecchio.
- ▶ Aprire il coperchio del contenitore per l'acqua **1**: premere sul bordo superiore nella parte centrale.
- ▶ Estrarre tirando il manico del contenitore dell'acqua di condensa **3** con il simbolo .
- ▶ Svuotare il contenitore dell'acqua.
- ▶ Inserire il contenitore dell'acqua di condensa **3** nell'apposito scomparto, premere con forza fino al punto di arresto e chiudere il coperchio del contenitore dell'acqua **1** facendo pressione.

5.7 Impostazioni programmi

Programma principale



-  Odore
-  Carico
-  Delicato
-  Rinfrescare a tempo
-  Antipiega
-  Avviamento ritardato

Programmi extra



-  Livello d'asciugatura
-  Carico
-  Delicato
-  Asciugatura a tempo
-  Avviamento ritardato



Delicato



Avviamento ritardato

5.8 Selezionare il programma

- ▶ Accendere l'apparecchio. Premere il tasto  sotto il TouchDisplay.

- Sul display appare la selezione del programma.



- ▶ Selezionare il programma desiderato, ad es. Rinfrescare.

- Sul display appare una panoramica delle regolazioni del programma.



- ▶ Premere il tasto  per avviare il programma con le regolazioni di fabbrica.
- ▶ Selezionare una regolazione di programma qualunque, ad es. Carico, per adattare il programma.

- Sul display appaiono i valori selezionabili.



- ▶ Selezionare il valore di regolazione desiderato, ad es. Carico medio.



- Il tasto selezionato è su sfondo blu.
- Sul display appare nuovamente la panoramica delle regolazioni del programma.

- Barre arancioni o simboli sui tasti indicano i valori di regolazione selezionati.
- I tasti su sfondo blu indicano che è stato selezionato un altro valore rispetto a quello regolato in fabbrica.
- La durata del programma viene prolungata o accorciata a seconda delle regolazioni del programma e dei valori selezionati.
- ▶ Selezionare le altre regolazioni del programma seguendo questa procedura.
- Quando sono state selezionate tutte le regolazioni del programma, sul display appare la durata del programma prevista.
- ▶ Premere il tasto ▶.
- Compare un messaggio che richiede un intervento, osservare quanto scritto.
- ▶ Confermare il messaggio con **ok**.
- Il programma selezionato si avvia.



- Sul display vengono visualizzati il programma scelto, la durata prevista (ore/minuti) e lo stato attuale.

5.9 Correggere impostazione

Durante la selezione del programma

- ▶ Selezionare la regolazione desiderata.
- ▶ Selezionare il valore.
 - Sul display appare nuovamente la panoramica delle regolazioni del programma.



Una volta avviato il programma non sono più possibili correzioni. Il programma deve essere interrotto.

5.10 Selezione programma con Sicurezza bambini attivata

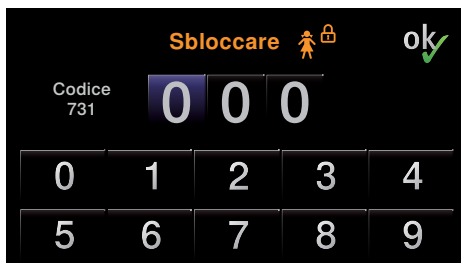

La Sicurezza bambini può essere inserita/disinserita nelle impostazioni utente.

- ▶ Inserire l'apposito codice sul display.
- ▶ Premere il tasto **ok** per confermare il codice.
 - La Sicurezza bambini è disinserita.
 - Si procede adesso come di consueto.

5.11 Interruzione del programma



Aprendo lo sportello può fuoriuscire vapore molto caldo, pericolo di ustioni!



Gocce di acqua di condensa potrebbero cadere a terra durante l'apertura dello sportello.



L'interno dell'apparecchio potrebbe essere molto caldo. Fare attenzione quando si estrae la biancheria.



Se il programma viene interrotto, la biancheria estratta può essere leggermente umida.

È possibile interrompere in qualsiasi momento un programma attivo per aggiungere biancheria o per toglierla anticipatamente.

- ▶ Aprire la porta dell'apparecchio.
 - Si accende l'illuminazione interna.
 - Se lo sportello rimane aperto a lungo (circa 5 minuti), il programma viene interrotto.
 - ▶ Chiudere la porta dell'apparecchio.
-  In seguito alla compensazione della pressione, lo sportello potrebbe sbattere per alcuni secondi.

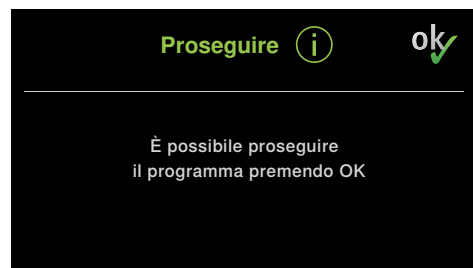



- Sul display appare:

- ▶ Premere il tasto **ok** per far proseguire il programma.
 - Sul display appare il programma principale attivo.

5.12 Interruzione anticipata del programma

 **Aprendo lo sportello può fuoriuscire vapore molto caldo, pericolo di ustioni!**

 Gocce di acqua di condensa potrebbero cadere a terra durante l'apertura dello sportello.

 **L'interno dell'apparecchio potrebbe essere molto caldo. Fare attenzione quando si estrae la biancheria.**

- ▶ Premere il tasto .
- Il programma viene annullato.

– Sul display appare:



5.13 Fine del programma

– Sul display appare:

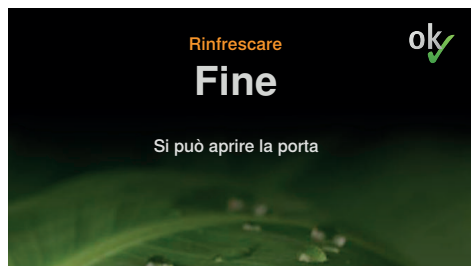



- ▶ Aprire la porta dell'apparecchio.

 In base al tipo di tessuto, la biancheria potrebbe essere ancora umida dopo la fine del programma. In casi del genere esiste la possibilità di asciugare successivamente la biancheria tramite la regolazione del programma «Asciugatura a tempo».

- ▶ Estrarre la biancheria.

 Il RefreshButler non è un armadio per il deposito di biancheria.

- ▶ Pulire il filtro principale.
- ▶ Svuotare il contenitore dell'acqua.
- ▶ Chiudere la porta dell'apparecchio.
- ▶ Premere il tasto .

 5 minuti dopo la fine del programma si spegne l'illuminazione interna e dopo 20 minuti anche il TouchDisplay.



Se dopo la fine del programma non viene aperta la porta, ogni 3 ore si attiva una fase di areazione di 15 minuti. In tal modo viene garantita per 24 ore la freschezza della biancheria dopo la fine del programma. La biancheria andrebbe estratta entro 24 ore.



Se l'apparecchio non viene utilizzato per lungo tempo, svuotare il contenitore dell'acqua e aprire lo sportello.

6 Impostazioni utente

6.1 Adattare le impostazioni utente

Le impostazioni utente possono essere modificate se non c'è alcun programma in corso e non appare sul display un messaggio d'errore. La procedura è analoga per tutte le regolazioni.

Modifica delle regolazioni utente

- ▶ Accendere l'apparecchio: Premere il tasto  sotto il TouchDisplay.



- Sul display appare la selezione del programma.

- ▶ Premere il tasto .



- Sul display appare una panoramica delle impostazioni utente.

6 Impostazioni utente

- ▶ Selezionare la regolazione utente desiderata, ad es. Lingua.

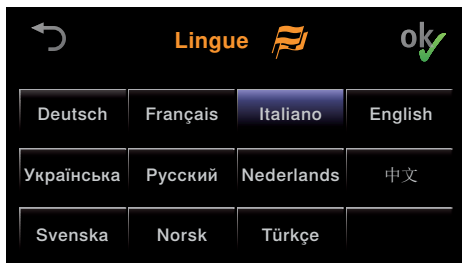

- Sul display appaiono i valori selezionabili.

- ▶ Per modificare l'impostazione premere il valore di regolazione desiderato.

- Il tasto selezionato è su sfondo blu.

- ▶ Per confermare l'impostazione premere il tasto **ok**.



- Sul display appare una panoramica delle impostazioni utente.
- Le modifiche sono state memorizzate.

Come uscire dalle impostazioni utente











Per uscire dalle impostazioni utente:

- ▶ Premere il tasto .



Non premendo nessun tasto per circa 10 minuti, le impostazioni utente vengono sospese e sul display appare la selezione del programma.

Il seguente schema offre una panoramica sulle possibili impostazioni utente.

	Lingua	Scegliere la lingua desiderata
	Luminosità	1 2 3 * 4
	Tono tasti	on * off
	Durezza dell'acqua	dura * media dolce
	Sicura per bambini	on off *
	Avviamento ritardato	Avvio in Fine in *
	Informazioni	
	Decalcificazione	
	Pulizia canale dell'aria	
MODE	Modalità di funzionamento	Silent * Standard
	Servizio di assistenza V-ZUG	
	Aggiornamento software	

* Impostazione di fabbrica

6.2 Lingua

È possibile modificare la lingua che appare sul display. Sono disponibili diverse lingue.

6.3 Luminosità

Con questa funzione è possibile regolare la leggibilità delle indicazioni visualizzare a seconda delle rispettive condizioni di luce.

Livelli di luminosità

1	scuro
2	medio
3	chiaro
4	molto chiaro

6.4 Suono tasti

Il suono tasti può essere inserito o disinserito.

6.5 Durezza acqua

Possono essere impostati i valori adatti alla durezza dell'acqua. Per la durezza dell'acqua esistono 3 campi di regolazione:

Campo	Durezza acqua [°fH]	Durezza acqua [°dH]	Durezza acqua [°eH]	Durezza acqua [mmol/l]
▪ dura	da 33 a 50	da 21 a 28	da 26 a 35	da 3,3 a 5,0
▪ media	da 16 a 32	da 9 a 20	da 12 a 25	da 1,6 a 3,2
▪ dolce	da 1 a 15	da 1 a 8	da 1 a 11	da 0,1 a 1,5

6.6 Sicurezza per bambini

La Sicura per bambini serve a impedire che i bambini avviino o interrompano inavvertitamente un programma. Se la sicura per bambini è attivata, è possibile comandare l'apparecchio solo dopo avere immesso un codice.

La sicura per bambini può essere inserita o disinserita.

6.7 Avviamento ritardato

È possibile selezionare tra due varianti di avviamento ritardato. Selezionando la variante «Avvio in», è possibile preimpostare il tempo fino all'avvio del programma. Selezionando la variante «Fine in», si imposta la durata fino alla fine del programma.

6.8 Informazioni

Nelle informazioni vengono illustrate le versioni attuali dell'hardware e del software. Queste informazioni servono principalmente al tecnico di servizio per riparare i guasti.

6.9 Decalcificazione

Durante ogni produzione di vapore, nel produttore di vapore si deposita calcare a seconda della durezza dell'acqua locale (calcare contenuto nell'acqua). Un dispositivo nell'apparecchio riconosce automaticamente quando è necessario decalcificare.

L'intervallo di decalcificazione dipende dalla rispettiva durezza dell'acqua e dalla frequenza dell'uso. Se l'apparecchio non viene decalcificato, possono danneggiarsi funzioni dell'apparecchio o l'apparecchio stesso.

Il programma di decalcificazione dura circa 1 h e 20 min. In questo caso il decalcificatore «Durgol Swiss Steamer» viene utilizzato con un rapporto di miscelazione di 1:2 (0,5 l di Durgol per 1 l di acqua). Se viene utilizzato ogni 2 giorni il programma «Rinfrescare» o «Igienizzare», devono essere calcolati i seguenti intervalli di decalcificazione:

Campo Durezza acqua (vedi pagina 28)	Intervallo di decalcificazione
▪ dura	ca. ogni 3 mesi
▪ media	ca. ogni 4 mesi
▪ dolce	ca. ogni 7 mesi

Decalcificante

Durgol Swiss Steamer



Danni all'apparecchio a causa di prodotto decalcificante non idoneo!

Per decalcificare, utilizzare esclusivamente «Durgol Swiss Steamer».

Il prodotto decalcificante contiene un acido efficientissimo. Gocce essiccate o sparse possono causare la formazione di macchie su superfici lisce in metallo o plastica e su tessuti in poliammide. Pulire immediatamente con acqua eventuali spruzzi di decalcificante. Attenersi alle indicazioni del produttore.



Fonte di riferimento in «Accessori e ricambi» (vedi pagina 37).



I decalcificanti convenzionali non sono adatti perché contengono additivi schiumanti oppure possono essere non sufficientemente efficaci.

Usando un prodotto decalcificante diverso, questo può eventualmente

- produrre eccessiva schiuma e traboccare nell'interno
- decalcificare insufficientemente l'evaporatore
- in casi estremi, danneggiare l'apparecchio



Rimuovere capi di biancheria, accessori o altri oggetti dall'apparecchio.



- ▶ Per decalcificare l'apparecchio, premere il tasto **ok**.
- ▶ Seguire le istruzioni sul TouchDisplay.

6.10 Pulizia canale di areazione

Con il tempo si possono formare depositi nel canale dell'aria. Con questa funzione il canale dell'aria viene pulito con il vapore. Se viene utilizzato ogni 2 giorni il programma «Rinfrescare» o «Igienizzare», deve essere eseguito una volta all'anno il programma «Pulizia del canale dell'aria».

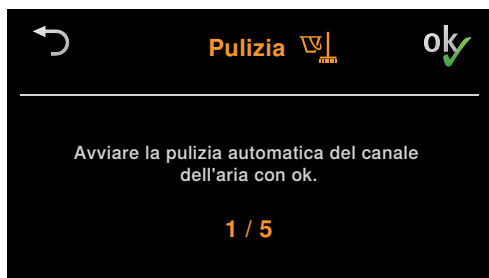

- ▶ Per pulire il canale dell'aria, premere il tasto **ok**.
- ▶ Seguire le istruzioni sul TouchDisplay.

6.11 Modalità di funzionamento

Esistono due modalità di funzionamento diverse. L'apparecchio può funzionare in modalità «Standard» o in modalità «Silent» con riduzione acustica.

6.12 Servizio di assistenza V-ZUG

Questa funzione serve al tecnico di assistenza.

6.13 Aggiornamento software

Con questa funzione si può aggiornare il software.

Avviamento del programma (vedi pagina 25)

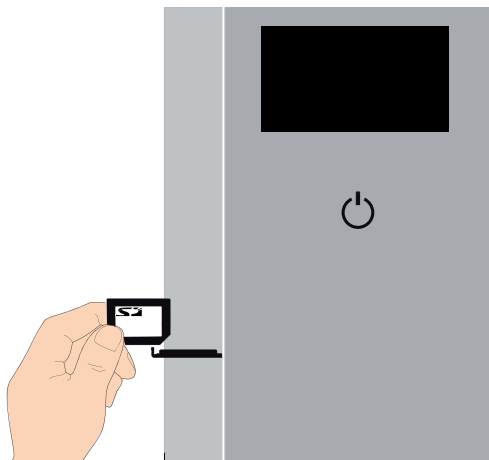

- ▶ Inserire nella fessura la scheda SD con il software aggiornato.
- ▶ Per aggiornare il software, premere il tasto **ok**.
 - Si avvia l'aggiornamento del software.
 - Il display diventa scuro e la retroilluminazione inizia a lampeggiare.

A fine programma:

- La retroilluminazione è accesa costantemente ed è verde.
- Un segnale acustico segnala la fine dell'aggiornamento del software.
- ▶ Rimuovere la scheda SD dall'apposita fessura.
 - Si procede adesso come di consueto.

7 Cura e manutenzione

7.1 Intervalli di pulizia

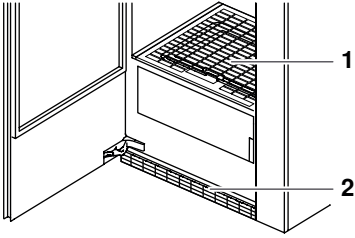

Pos.	Parte dell'apparecchio	Intervallo di pulizia	Lavaggio
1	Filtro principale	secondo necessità *	► Rimuovere la lanugine.
		non appena si formano depositi consistenti.	► Pulire con spugna e un detergente abrasivo liquido. ► Sciacquare con acqua e lasciare sgocciolare. In caso di acqua dura utilizzare aceto detergente.
2	Filtro di areazione	secondo necessità	► Rimuovere la lanugine.
	Contenitore dell'acqua	dopo 50 applicazioni	► Pulire a mano con poco detergente. ► Sciacquare bene con acqua.
	Interno ed esterno dell'apparecchio	saltuariamente	► Pulire con panno umido, morbido e non abrasivo e successivamente asciugare. ► Pulire con cautela il lato interno dello sportello dell'apparecchio, guarnizione inclusa.

* A seconda del tipo di biancheria e della quantità del carico si può formare, in tempi più o meno lunghi, uno strato di lanugine.

7.2 Messaggio di guasto «Pulire i filtri»



Un consistente deposito di pelucchi causa un afflusso ridotto di aria, influenzando negativamente sul processo rinfrescante e di asciugatura e provocando un messaggio di guasto.

Controllare ed eventualmente pulire i seguenti elementi dell'apparecchio:

- Filtro principale
- Inserto filtrante
- Inserto filtrante di areazione

7.3 Formazione di pelucchi

La lanugine è composta da sottili fibre tessili che si formano prevalentemente durante la lavorazione, il consumo e il lavaggio dei tessuti. La lanugine non è causata da un'eccessiva sollecitazione della biancheria nell'apparecchio. Anche quando la biancheria viene appesa per asciugare, è possibile osservare il distacco di lanugine quando si sbatte o si stira la biancheria.

Se bagnata, la lanugine resta attaccata alla biancheria. Durante l'asciugatura a macchina la lanugine si distacca e si accumula nel filtro principale. Dopo ogni asciugatura quindi, a seconda del tipo di biancheria, rimane nel filtro una quantità più o meno consistente di lanugine.

7.4 Pulizia del filtro principale

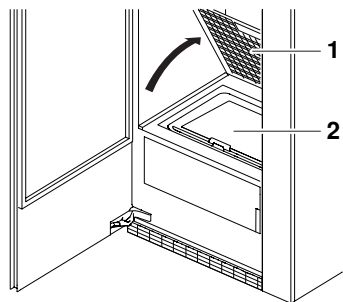

- ▶ Aprire la porta dell'apparecchio.
- ▶ Ribaltare la base grigliata **1** all'indietro (v. freccia).
- ▶ Estrarre la cassetta del filtro principale **2**.
- ▶ Rimuovere i pelucchi dal filtro principale. In caso di depositi più consistenti, pulire la rete del filtro bagnandola.
- ▶ Inserire di nuovo la cassetta del filtro principale e chiudere la base grigliata.

7.5 Pulizia dell'insero filtrante



Non mettere mai in funzione l'apparecchio senza il filtro in feltro.

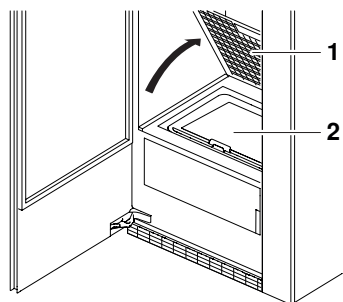

- ▶ Aprire la porta dell'apparecchio.
- ▶ Ribaltare la base grigliata **1** all'indietro (v. freccia).
- ▶ Estrarre la cassetta del filtro principale **2** e aprirla.
- ▶ Estrarre il filtro in feltro **3**.
- ▶ Lavare il filtro in feltro sotto l'acqua corrente e lasciarlo sgocciolare.
- ▶ Rimettere l'insero filtrante nella cassetta del filtro principale e chiudere.
- ▶ Inserire di nuovo la cassetta del filtro principale e chiudere la griglia.

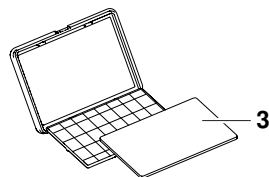

7.6 Pulizia dell'insero filtrante d'areazione



Non mettere mai in funzione l'apparecchio senza il filtro in feltro.

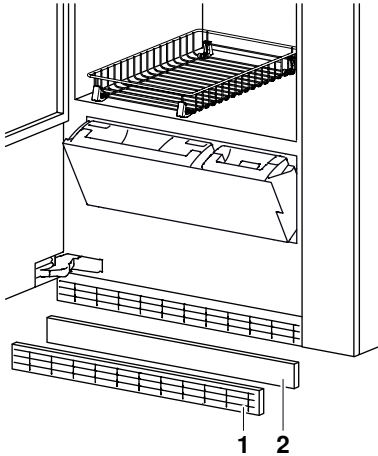

- ▶ Aprire la porta dell'apparecchio.
- ▶ Estrarre la griglia di areazione **1**.
- ▶ Estrarre il filtro in feltro **2**.
- ▶ Lavare il filtro in feltro sotto l'acqua corrente e lasciarlo sgocciolare.
- ▶ Inserire di nuovo il filtro in feltro e la griglia di areazione.

7.7 Pulire il contenitore per acqua



Il contenitore dell'acqua non può essere lavato nella lavastoviglie.

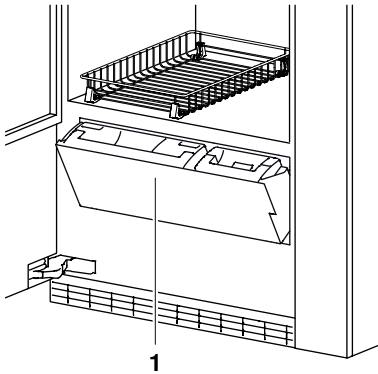

- ▶ Aprire la porta dell'apparecchio.
- ▶ Aprire il coperchio del contenitore dell'acqua **1** (premere sul bordo superiore nella parte centrale).
- ▶ Estrarre il contenitore dell'acqua tirando il manico.
- ▶ Rimuovere il coperchio.
- ▶ Lavare a mano il contenitore dell'acqua con poco detersivo e sciacquarlo bene con acqua.

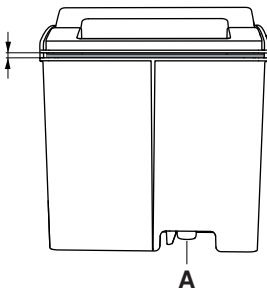

- ▶ Premere la valvola di sfiato **A** 2-3 volte verso l'alto.

- ▶ Spingere all'indietro il coperchio.

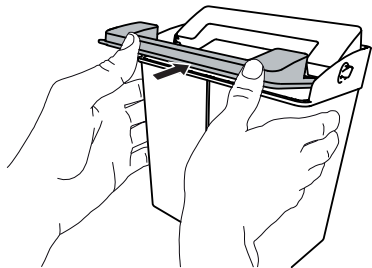

- ▶ Sollevare il coperchio davanti e dietro (tramite l'apertura).

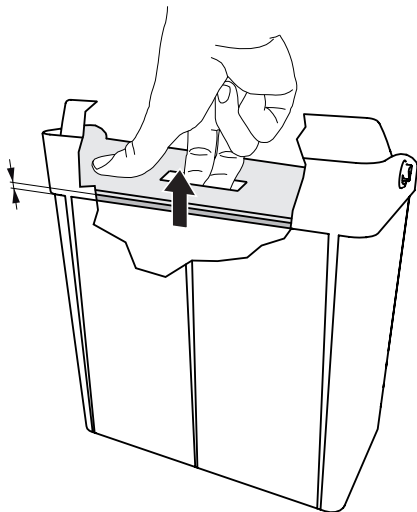

- ▶ Premere il coperchio davanti e dietro verso il basso.

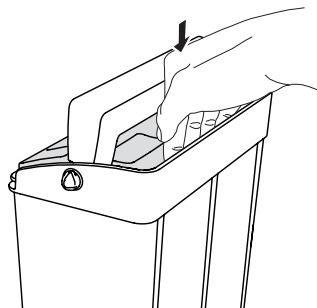
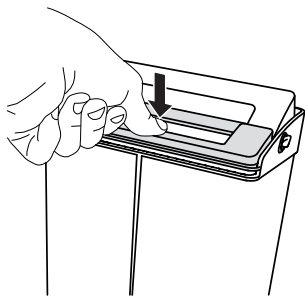

- ▶ Inserire il contenitore dell'acqua nell'apposito scomparto e chiudere premendo sul coperchio.

8 Eliminare autonomamente i guasti

8.1 Cosa fare se ...

In questo capitolo sono elencati i guasti che possono essere riparati facilmente dall'utente attenendosi alla procedura descritta. Se viene visualizzato un altro guasto, se non è possibile riparare il guasto oppure se appare il messaggio «Contattare V-ZUG», rivolgersi al Servizio Assistenza.



Prima di chiamare il Servizio Assistenza, annotare l'intero messaggio di guasto.

... Se appare il messaggio: «Riempire il contenitore dell'acqua potabile»

Possibile causa	Soluzione
<ul style="list-style-type: none"> ▪ Il contenitore per acqua fresca è vuoto oppure l'acqua contenuta non è sufficiente. 	<ul style="list-style-type: none"> ▶ Riempire solo con acqua fresca e fredda. ▶ Chiudere il contenitore dell'acqua fino al punto di arresto facendo pressione.

... Se appare il messaggio: «Svuotare il contenitore per acqua di condensa»

Possibile causa	Rimedio
<ul style="list-style-type: none"> ▪ Il contenitore per acqua di condensa è pieno. 	<ul style="list-style-type: none"> ▶ Svuotare il contenitore per acqua di condensa.
<ul style="list-style-type: none"> ▪ Il contenitore per acqua di condensa è sporco. 	<ul style="list-style-type: none"> ▶ Lavare a mano il contenitore per acqua di condensa con poco detersivo e sciacquarlo bene con acqua.
<ul style="list-style-type: none"> ▪ Il coperchio del contenitore dell'acqua è aperto. 	<ul style="list-style-type: none"> ▶ Chiudere il coperchio del contenitore per acqua facendo pressione.

... lo stato del programma rimane fermo per lungo tempo su «Raffreddare»

Possibile causa	Soluzione
<ul style="list-style-type: none"> ▪ La biancheria viene fatta raffreddare. 	<ul style="list-style-type: none"> ▶ Non sono necessari interventi. La biancheria può essere prelevata in qualsiasi momento, purché la si stenda per farla raffreddare.
<ul style="list-style-type: none"> ▪ Una temperatura ambiente elevata o un grosso carico prolunga la fase di raffreddamento. 	

... Se appare il messaggio: «FXX/EXX FN XX»

Possibile causa	Soluzione
<ul style="list-style-type: none"> ▪ Un messaggio «F» può essere causato da diverse circostanze. 	<ul style="list-style-type: none"> ▶ Confermare la segnalazione di guasto premendo il tasto ▶ . ▶ Interrompere l'alimentazione elettrica per ca. 1 minuto. ▶ Attivare nuovamente l'alimentazione elettrica e selezionare un nuovo programma. ▶ Se appare nuovamente un messaggio di guasto, annotare l'intero messaggio di guasto (messaggio, numero di serie (SN) e numero E). ▶ Interrompere l'alimentazione elettrica. ▶ Chiamare il servizio assistenza. <p>Se nell'apparecchio si trova della biancheria:</p> <ul style="list-style-type: none"> ▶ Aprire la porta dell'apparecchio. ▶ Estrarre la biancheria. ▶ Chiamare il servizio assistenza.

... il coperchio del contenitore dell'acqua non si chiude

Possibile causa	Rimedio
<ul style="list-style-type: none"> ▪ Il contenitore dell'acqua potabile o il contenitore dell'acqua di condensa non è inserito correttamente. 	<ul style="list-style-type: none"> ▶ Estrarre il contenitore dell'acqua e chiuderlo fino al punto di arresto facendo pressione.

9 Accessori e ricambi

Al momento dell'ordinazione, indicare la famiglia di prodotti e l'esatta denominazione.

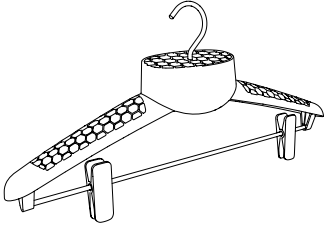

Grucce

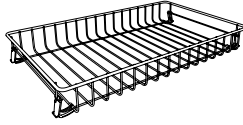

Cestello

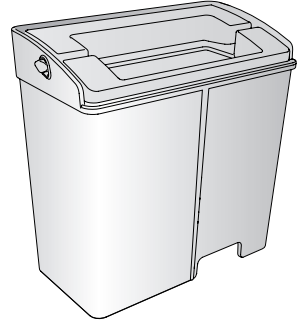

Contenitore per acqua fresca

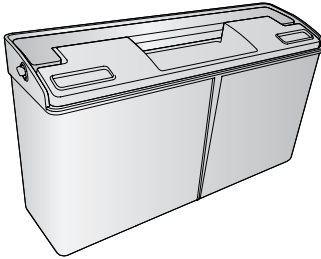

Contenitore per acqua di condensa

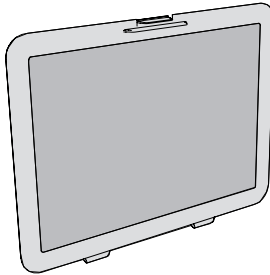

Filtro principale

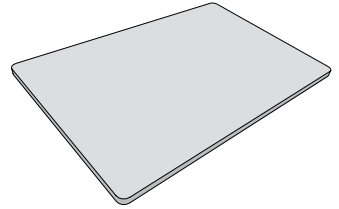

Inserto filtrante

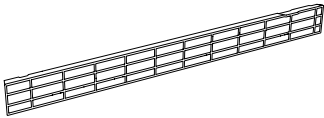

Griglia di areazione

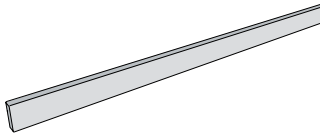

Inserto filtrante di areazione



Decalcificante
Durgol Swiss Steamer



Il decalcificante può essere acquistato anche in negozi specializzati.

10 Dati tecnici

Dimensioni esterne

Altezza:	1960 mm
Larghezza:	775 mm
Profondità:	570 mm
Peso:	170 kg
Capacità:	5 kg di biancheria asciutta

Condizioni ambientali

Temperature ambiente ammissibili da 5 °C a 30 °C

Collegamento elettrico

► Vedi Targhetta dei dati (vedi pagina 43)

10.1 Valori di consumo dell'impostazione di fabbrica

D = Durata	E = Energia
T = temperatura	F = consumo di acqua
R = umidità relativa	

Programma	D [min]	T [°C]	R [%]	E [kWh]	F [g]
Rinfrescare	-	-	-	0,9	250-600
Riscaldamento	ca. 40	50	-	-	-
Vaporizzazione	20	60-65	75-80	-	-
Asciugatura	20	ca. 60	-	-	-
Asciugatura	ca. 120	ca. 60	-	1,3	-
Igienizzare				1,3	250-600
Riscaldamento	ca. 45	50			
Vaporizzazione	100	60-65	75-80		
Asciugatura	20	ca. 60			

I tempi e il consumo di acqua dipendono dal tipo di programma selezionato. Di conseguenza i programmi possono accorciarsi o prolungarsi. Con i programmi Delicati la temperatura resta sotto i 55 °C.

10.2 Indicazioni per gli istituti di controllo

Le indicazioni per gli istituti di controllo sono disponibili sul sito Internet: www.vzug.com/testinstitute.

10.3 EcoStandby

Per evitare un inutile spreco di energia, l'apparecchio dispone di un economizzatore automatico «EcoStandby».

5 minuti dopo la fine del programma si spegne l'illuminazione interna e dopo 20 minuti anche il TouchDisplay. Il consumo di corrente viene ridotto al minimo assoluto. Tuttavia le funzioni di sicurezza restano attive.

11 Smaltimento

11.1 Imballaggio



I bambini non devono in alcun caso giocare con il materiale di imballaggio per via del rischio di lesioni e di soffocamento. Conservare il materiale di imballaggio in un luogo sicuro o smaltirlo in modo ecocompatibile.

11.2 Sicurezza

Rendere inservibile l'apparecchio per prevenire incidenti dovuti a un utilizzo improprio (ad es. da parte di bambini):

- ▶ scollegare l'apparecchio dalla rete elettrica. In caso di installazioni fisse, tale intervento va eseguito da un elettricista autorizzato. Tagliare quindi il cavo di rete presso l'apparecchio.

11.3 Smaltimento



- Il simbolo del «bidone barrato» richiede lo smaltimento separato dei rifiuti di apparecchiature elettriche ed elettroniche (RAEE). Questi apparecchi, che possono contenere sostanze pericolose e nocive per l'ambiente,
- vanno smaltiti in un centro di raccolta autorizzato per il riciclaggio di apparecchiature elettriche ed elettroniche e non devono essere smaltiti insieme ai rifiuti domestici indifferenziati, contribuendo in tal modo alla protezione delle risorse e dell'ambiente.
- Per informazioni più dettagliate, rivolgersi alle autorità locali.

11.4 Indicazione per pompa di calore

Questo apparecchio è privo di CFC. Contiene gas fluorurati ad effetto serra disciplinati dal protocollo di Kyoto.

Pompa di calore	chiusa ermeticamente
Gas effetto serra	R134a
Capacità [kg]	0,450
GWP [(kg CO ₂)/(kg di gas effetto serra)]	1430
GWP totale [t CO ₂]	0,644

12 Indice analitico

A	
Accessori.....	9
Cestello.....	9
Gruce.....	9
Aerazione.....	12, 16
Aggiornamento software.....	30
Ambito di validità.....	2
Antipiega.....	14
Apparecchio.....	8
Descrizione.....	8
Struttura.....	9
Asciugatura.....	12, 14, 16
Asciugatura a tempo.....	15
Assistenza tecnica.....	43
Avvertenze di sicurezza	
Condizioni generali.....	4
Avviamento ritardato.....	14, 16, 17, 28
B	
Brevi istruzioni per l'uso.....	44
C	
Carico.....	14, 15
Collegamento elettrico.....	38
Condizioni ambientali.....	38
Consigli per il carico.....	18
Contratto di assistenza.....	43
Correzione dell'impostazione.....	22
Cura.....	31
D	
Dati sui consumi	
Programmi principali.....	38
Dati tecnici.....	38
Decalcificante.....	29
Decalcificazione.....	28
Avviamento del programma di decalcifica- zione.....	29
Denominazione del modello.....	2
Dimensioni esterne.....	38
Durezza dell'acqua.....	28
E	
EcoStandby.....	38
Elementi di comando.....	10
Elementi di visualizzazione.....	10
F	
Formazione di lanugine.....	32
Funzioni supplementari.....	12
G	
Grado di asciugatura.....	15
Guasti.....	35
I	
Igienizzare.....	16
Impostazioni utente.....	25
Informazioni.....	28
Intervalli di pulizia.....	31
Istruzioni per l'uso.....	6
L	
Lavaggio	
Filtro principale.....	32
Insero filtrante.....	32
Insero filtrante di areazione.....	33
Lingua.....	27
Livelli di luminosità.....	28
Luminosità display.....	28
M	
Manutenzione.....	31
Messa in funzione.....	4, 8
Modalità di funzionamento.....	30
N	
Note.....	42
Numero del modello.....	2
O	
Odore.....	13
P	
Pompa di calore.....	39
Preparazione dell'apparecchio.....	17
Programma	
Fine.....	24
Interruzione.....	23
Interruzione anticipata.....	24
Selezione.....	21
Pulizia canale dell'aria.....	30
R	
Raffreddamento.....	12, 16
Ravvivare.....	12
Regolazioni programma.....	10, 20
Regolazioni utente.....	11
Ricambi.....	37
Richieste.....	43
Riempire il contenitore dell'acqua potabile	
.....	19
Rinfrescare.....	12

Rinfrescare a tempo..... 14

S

Selezione programma..... 10

Servizio di assistenza V-ZUG..... 30

Sicura per bambini 28

Simboli 4

Smaltimento 39

Smaltire l'apparecchio 39

specifiche per l'apparecchio
Avvertenze di sicurezza..... 5

Stato tasti..... 12

Suddivisione della biancheria..... 17

Svuotare il contenitore dell'acqua di condensa
20

T

Tabella dei programmi..... 12

Temperatura ambiente..... 38

Tipo..... 2

Tono tasti..... 28

TouchDisplay 10

U

Utilizzo..... 17

13 Note

14 Service & Support



Il capitolo «Eliminare i guasti» fornisce consigli utili in caso di piccole anomalie di funzionamento. In questo modo si evita di contattare un tecnico dell'assistenza e si risparmia sugli eventuali costi d'intervento.

Le informazioni sulla garanzia V-ZUG sono riportate sul sito www.vzug.com → Assistenza → Informazioni sulla garanzia. Vi preghiamo di leggerle attentamente.

Registrate subito il vostro apparecchio V-ZUG:

- online, seguendo il percorso www.vzug.com → Assistenza → Registrazione garanzia, oppure
- mediante la carta di registrazione allegata.

In questo modo potrete beneficiare della migliore assistenza in caso di guasto già durante il periodo di garanzia dell'apparecchio. Per registrarsi sono necessari il numero di serie (SN) e la denominazione dell'apparecchio. Queste informazioni sono riportate sulla targhetta di identificazione dell'apparecchio.

I dati del mio apparecchio:

SN: _____ Apparecchio: _____

Si prega di tenere sempre a portata di mano questi dati dell'apparecchio quando si contatta V-ZUG. Grazie.

- ▶ Aprire la porta dell'apparecchio.
 - La targhetta di identificazione si trova in prossimità della cerniera della porta in basso.

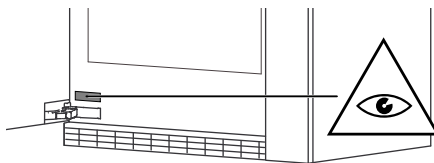

Richiesta di riparazione



Tramite il numero gratuito 0800 850 850 verrete messi direttamente in contatto con il centro di assistenza V-ZUG a voi più vicino. Se la richiesta avviene telefonicamente, fisseremo immediatamente un appuntamento per un sopralluogo.

Richieste di carattere generale, accessori, contratto di assistenza

V-ZUG sarà lieta di aiutarvi per richieste di informazioni amministrative e tecniche generali, ordini di accessori e pezzi di ricambio o informazioni sui contratti di assistenza avanzati. A tal fine potete contattarci al numero di telefono +41 58 767 67 67 o tramite il sito www.vzug.com.

Brevi istruzioni per l'uso

Leggere con attenzione le avvertenze di sicurezza nelle istruzioni per l'uso!

- ▶ Premere il tasto .
- ▶ Aprire la porta dell'apparecchio.
- ▶ Caricare la biancheria.
- ▶ Chiudere la porta dell'apparecchio.
- ▶ Selezionare il programma.
- ▶ Selezionare un'eventuale funzione supplementare.
- ▶ Premere il tasto .

La fine del programma viene indicata sul display:

- ▶ Aprire la porta dell'apparecchio.
- ▶ Estrarre la biancheria.
- ▶ Pulire il filtro principale.
- ▶ Svuotare il contenitore per acqua.
- ▶ Chiudere la porta dell'apparecchio.
- ▶ Premere il tasto .



1073322-R02

