



# Istruzioni per l'uso

V-ZUG-Home

Grazie per aver scelto uno dei nostri prodotti. Il vostro apparecchio soddisfa esigenze elevate e il suo uso è molto semplice, tuttavia occorre prendersi del tempo per leggere le presenti istruzioni per l'uso, che vi permetteranno di comprendere meglio V-ZUG-Home e di utilizzarlo in modo ottimale e senza problemi.

**Vi preghiamo di attenervi alle avvertenze di sicurezza.**

### **Modifiche**

Testi, immagini e dati corrispondono al livello tecnico dell'apparecchio al momento della stampa delle presenti istruzioni per l'uso. Con riserva di modifiche nell'ambito della normale evoluzione tecnica.

### **Ambito di validità**

Le presenti istruzioni per l'uso valgono per:

Tutti gli apparecchi dotati di V-ZUG-Home.

Le differenze di esecuzione sono menzionate nel testo.

# Indice

<b>1</b>	<b>Avvertenze di sicurezza</b>	<b>4</b>	7.6	Regolazioni di fabbrica V-ZUG-Home.....	24
1.1	Simboli utilizzati.....	4	<b>8</b>	<b>Eliminare i guasti</b>	<b>24</b>
1.2	Avvertenze generali di sicurezza .....	4	8.1	Apparecchi collegati tramite WLAN .....	24
1.3	Informazioni specifiche dell'apparecchio.....	5	8.2	Apparecchi collegati tramite LAN.....	26
<b>2</b>	<b>Prima messa in funzione</b>	<b>6</b>	<b>9</b>	<b>Indice delle parole chiave</b>	<b>27</b>
2.1	Condizioni .....	6	<b>11</b>	<b>Assistenza tecnica</b>	<b>31</b>
2.2	Verificare il tipo di collegamento .....	6			
<b>3</b>	<b>Descrizione del modulo</b>	<b>7</b>			
3.1	Modalità di funzionamento.....	7			
3.2	Stato di collegamento in rete .....	9			
<b>4</b>	<b>Collegare l'apparecchio tramite WLAN</b>	<b>10</b>			
4.1	Installare l'app .....	10			
4.2	Attivare la modalità V-ZUG-Home sull'apparecchio.....	10			
4.3	Collegare l'apparecchio alla rete domestica .....	10			
4.4	Configurare l'accesso da remoto.....	11			
<b>5</b>	<b>Collegare l'apparecchio tramite LAN</b>	<b>12</b>			
5.1	Collegare il cavo di rete .....	12			
5.2	Collegare l'apparecchio alla rete domestica .....	12			
5.3	Attivare la modalità V-ZUG-Home sull'apparecchio.....	13			
5.4	Collegare lo smartphone/il tablet all'apparecchio.....	13			
<b>6</b>	<b>Attivare la modalità V-ZUG-Home</b>	<b>13</b>			
6.1	Forni, cucine e vaporiere .....	13			
6.2	Lavatrici e asciugatrici .....	14			
6.3	Lavastoviglie .....	15			
6.4	Piani cottura.....	15			
6.5	Frigoriferi .....	16			
<b>7</b>	<b>Impostazioni V-ZUG-Home</b>	<b>16</b>			
7.1	Forni, cucine e vaporiere .....	16			
7.2	Lavatrici e asciugatrici .....	19			
7.3	Lavastoviglie .....	21			
7.4	Piani cottura.....	22			
7.5	Frigoriferi .....	23			

# 1 Avvertenze di sicurezza

## 1.1 Simboli utilizzati



**Contrassegna tutte le istruzioni importanti per la sicurezza.**

**La mancata osservanza può provocare lesioni, danni all'apparecchio o agli impianti!**



Informazioni e indicazioni da osservare.



Informazioni sullo smaltimento



Informazioni sulle istruzioni per l'uso

- ▶ Segnala operazioni che devono essere eseguite in sequenza.
  - Descrive la reazione dell'apparecchio all'operazione eseguita.
- Segnala un elenco.

## 1.2 Avvertenze generali di sicurezza



- Mettere in funzione l'apparecchio solo dopo aver letto le istruzioni per l'uso.



- Questi apparecchi possono essere utilizzati da bambini di età superiore agli 8 anni e da persone con limitate capacità fisiche, sensoriali o mentali o che non dispongono della necessaria esperienza e/o conoscenza, a condizione che l'uso avvenga sotto la supervisione di una persona responsabile, che vengano impartite loro istruzioni su come utilizzare l'apparecchio e che essi comprendano i rischi che ne possono derivare. I bambini non possono giocare con l'apparecchio. Le operazioni di pulizia e piccola manutenzione non devono essere eseguite dai bambini, se non sotto stretta sorveglianza degli adulti.
- Qualora un apparecchio non sia dotato di un cavo di collegamento alla rete e di un connettore a spina o altro sistema per il disinserimento dalla rete, caratterizzato dalla presenza su ogni polo di un'apertura di contatto conforme alle condizioni della categoria di sovratensione III per la separazione completa, occorre montare un dispositivo di separazione nell'impianto elettrico fisso in modo conforme alle norme d'installazione.
- Se il cavo di collegamento alla rete dell'apparecchio è danneggiato, è necessario chiederne la sostituzione al produttore, al suo servizio As-

sistenza o a una persona qualificata onde evitare pericoli.

### 1.3 Informazioni specifiche dell'apparecchio

#### Prima della prima messa in funzione

- Per un utilizzo completo di V-ZUG-Home occorre un accesso a Internet.
- L'apparecchio deve essere montato e allacciato alla rete elettrica conformemente alle istruzioni d'installazione fornite a parte. Fare eseguire i lavori necessari da un installatore/elettricista autorizzato.
- Smaltire il materiale dell'imballaggio secondo le prescrizioni locali.
- Prima di usare per la prima volta un apparecchio installato a nuovo, si prega di leggere le indicazioni del capitolo «Prima messa in funzione» (vedi pagina 6).

#### Uso conforme allo scopo

- Riparazioni, modifiche o manipolazioni all'apparecchio o al suo interno, specialmente alle parti sotto tensione, possono essere eseguite esclusivamente dal produttore, dal suo servizio clienti o da persone opportunamente qualificate. Se effettuate in modo non corretto, le riparazioni possono causare gravi infortuni, danni all'apparecchio e alle installazioni, oltre che guasti di funzionamento. Nel caso in cui l'apparecchio presenti un guasto di funzionamento o debba essere riparato, attenersi alle indicazioni del capitolo «Service & Support». Se necessario, rivolgersi al nostro servizio clienti.
- Usare solo ricambi originali.
- Conservare con cura le presenti istruzioni per l'uso per poterle consultare in qualsiasi momento.

#### Uso

- I dispositivi a microonde possono disturbare la rete WLAN durante il funzionamento. In determinate circostanze questo può provocare limitazioni all'uso di V-ZUG-Home o di altre applicazioni che comunicano tramite WLAN. Se possibile, selezionare sul proprio router WLAN l'impostazione canale «automatico» ed evitare i canali 8–13.

#### Bambini in casa

- Le parti dell'imballaggio come pellicole e polistirolo possono essere pericolose per i bambini. Pericolo di soffocamento! Tenere le parti dell'imballaggio lontano dalla portata dei bambini.
- L'apparecchio è destinato all'uso da parte di adulti che conoscono il contenuto di queste istruzioni. Spesso i bambini non sono in grado di riconoscere i pericoli inerenti all'uso degli apparecchi elettrici. Provvedere alla necessaria sorveglianza e non lasciar giocare i bambini con l'apparecchio, poiché rischiano di ferirsi.

## 2 Prima messa in funzione

### 2.1 Condizioni

Per un utilizzo completo di V-ZUG-Home devono essere soddisfatte le condizioni riportate di seguito.

- Accesso Internet e accesso a Google Play™ Store/App Store®
- Smartphone o tablet collegati alla rete domestica
- Requisiti di sistema per smartphone o tablet: da Android 6.0 o da iOS 11.0
- Solo per il collegamento tramite WLAN, rete wireless che soddisfa uno degli standard seguenti: 2,4 GHz 802.11 b/g/n



Google Play™ è un marchio registrato di Google Inc.



Apple e il logo Apple sono marchi di Apple Inc., registrati negli Stati Uniti e in altri Paesi. App Store® è un marchio di servizio di Apple Inc.

### 2.2 Verificare il tipo di collegamento

A seconda del tipo e del numero del modello, l'apparecchio deve essere collegato alla rete domestica tramite LAN o WLAN.

- ▶ Leggere il numero del modello (corrisponde alle prime 5 cifre del numero di serie) sulla targhetta di identificazione dell'apparecchio.
- ▶ Collegare l'apparecchio alla rete domestica tramite LAN (vedi pagina 12) o WLAN (vedi pagina 10) in base al numero del modello.

#### WLAN

Tipo di apparecchio	Denominazione del modello	Numero del modello
Forni e cucine	Combair SL   SLP   XSL   XSLP	21092-21101
	Combair V200   V400   V600	21036-21041, 21074-21076, 21084, 22017-22027
Steamer	Combi-Steam HSL   XSL, Combair-Steam SL	23062-23071
	Combi-Steam MSLQ	23072, 23073
Piani cottura	GK11TIXFK FullFlex	31093
	CookTopInduzione V6000 Full-Flex	31132, 31134
Lavastoviglie	Adora SL   SL WP	41127-41140
	AdoraLavastoviglie V2000   V4000   V6000	41091, 41093-41125
Lavatrici	Adora SL   SLQ   SLQ WP	11012-11014
	AdoraLavatrice V2000   V4000   V6000	11021, 11023, 11025

Tipo di apparecchio	Denominazione del modello	Numero del modello
Asciugatrici	AdoraAsciugatrice V2000   V4000   V6000 CombiAdoraAsciugatrice V4000	12011-12014
Frigoriferi	CombiCooler V400   V2000   V4000	51086, 51100, 51101

## LAN

Tipo di apparecchio	Denominazione del modello	Numero del modello
Forni e cucine	Comhair SL   SLP   XSL   XSLP	21021-21025, 21028-21030
Steamer	Combi-Steam HSL   XSL, Comhair-Steam SL Combi-Steam MSLQ	23003-23008, 23011-23013 23014, 23015
Piani cottura	GK11TIFKZ/S FullFlex	31062
Lavastoviglie	Adora SL   SL WP	41056, 41058, 41084, 41059, 41061, 41082, 41086
Lavatrici	Adora SL   SLQ   SLQ WP	11012-11014
Asciugatrici	Adora TS WP   TSLQ WP	12005, 12006









## 3 Descrizione del modulo

### 3.1 Modalità di funzionamento

V-ZUG-Home offre 3 diverse modalità di funzionamento.

#### Off

In modalità V-ZUG-Home il modulo V-ZUG-Home è completamente disattivato e può essere riattivato solo tramite l'elettrodomestico.

Tipo di apparecchio	Denominazione del modello	Indicazione
Forni e cucine	Comhair SL   SLP   XSL   XSLP	
	Comhair V200   V400	-
	Comhair V600	 
Steamer	Combi-Steam HSL   XSL   MSLQ, Comhair-Steam SL	
Piani cottura	GK11TIFKZ/S FullFlex, GK11TIXFK FullFlex, CookTopInduzione V6000 FullFlex	
Lavastoviglie	Adora SL   SL WP	-
	AdoraLavastoviglie V2000   V4000   V6000	
Lavatrici	Adora SL   SLQ   SLQ WP	
	AdoraLavatrice V2000   V4000   V6000	

### 3 Descrizione del modulo

Tipo di apparecchio	Denominazione del modello	Indicazione
Asciugatrici	Adora TS WP   TSLQ WP	
	AdoraAsciugatrice V2000   V4000   V6000, CombiAdoraAsciugatrice V4000	<b>X</b>
Frigoriferi	CombiCooler V400   V2000   V4000	OF

#### Visualizzazione

Nella modalità V-ZUG-Home «Visualizzazione» è possibile soltanto consultare informazioni sullo stato, ricevere notifiche push, sincronizzare l'ora ed eseguire aggiornamenti del software. Tutte le altre funzioni, ad esempio la modifica delle regolazioni utente, sono bloccate.





Tipo di apparecchio	Denominazione del modello	Indicazione
Forni e cucine	Comhair SL   SLP   XSL   XSLP	
	Comhair V200   V400	-
	Comhair V600	HO 1
Steamer	Combi-Steam HSL   XSL   MSLQ, Comhair-Steam SL	
Piani cottura	GK11TIFKZ/S FullFlex, GK11TIXFK FullFlex, CookTopInduzione V6000 FullFlex	
Lavastoviglie	Adora SL   SL WP	-
	AdoraLavastoviglie V2000   V4000   V6000	
Lavatrici	Adora SL   SLQ   SLQ WP	
	AdoraLavatrice V2000   V4000   V6000	
Asciugatrici	Adora TS WP   TSLQ WP	
	AdoraAsciugatrice V2000   V4000   V6000, CombiAdoraAsciugatrice V4000	

#### Utilizzo e visualizzazioni/Utilizzo



Nella modalità V-ZUG-Home «Utilizzo e visualizzazioni»/«Utilizzo» sono disponibili tutte le funzioni.

Tipo di apparecchio	Denominazione del modello	Indicazione
Forni e cucine	Comhair SL   SLP   XSL   XSLP	
	Comhair V200   V400	-
	Comhair V600	HO 2
Steamer	Combi-Steam HSL   XSL   MSLQ, Comhair-Steam SL	
Piani cottura	GK11TIFKZ/S FullFlex, GK11TIXFK FullFlex, CookTopInduzione V6000 FullFlex	
Lavastoviglie	Adora SL   SL WP	-
	AdoraLavastoviglie V2000   V4000   V6000	











Tipo di apparecchio	Denominazione del modello	Indicazione
Lavatrici	Adora SL   SLQ   SLQ WP	
	AdoraLavatrice V2000   V4000   V6000	
Asciugatrici	Adora TS WP   TSLQ WP	
	AdoraAsciugatrice V2000   V4000   V6000, CombiAdoraAsciugatrice V4000	
Frigoriferi	CombiCooler V400   V2000   V4000	On

### 3.2 Stato di collegamento in rete

Sul display o sul pannello di comando dell'apparecchio, i simboli  /  e  indicano lo stato di collegamento in rete del modulo V-ZUG-Home.





#### Forni, cucine, vaporeiere, lavatrici, asciugatrici, lavastoviglie

Attività del simbolo	Modo di funzionamento	Stato di collegamento in rete
 /  non si illumina.	<ul style="list-style-type: none"> <li>OFF</li> </ul>	La modalità «OFF» di V-ZUG-Home è attiva.
	<ul style="list-style-type: none"> <li>Visualizzazione</li> </ul>	La modalità «Visualizzazione» di V-ZUG-Home è attiva.
	<ul style="list-style-type: none"> <li>Utilizzo e visualizzazioni</li> <li>Utilizzo</li> </ul>	L'apparecchio si trova in modalità di risparmio energia EcoStandby.
 /  lampeggia a intervalli irregolari.	<ul style="list-style-type: none"> <li>Visualizzazione</li> <li>Utilizzo e visualizzazioni</li> <li>Utilizzo</li> </ul>	Traffico dati in corso.
 /  lampeggia a intervalli di un secondo.	<ul style="list-style-type: none"> <li>Visualizzazione</li> <li>Utilizzo e visualizzazioni</li> <li>Utilizzo</li> </ul>	Non c'è connessione tra il modulo V-ZUG-Home e la rete.
 lampeggia a intervalli molto brevi (possibile solo in Combaire V200   V400).	<ul style="list-style-type: none"> <li>Utilizzo e visualizzazioni</li> </ul>	L'apparecchio si trova in modalità di connessione e può essere collegato alla rete.
 /  si illumina.	<ul style="list-style-type: none"> <li>Utilizzo e visualizzazioni</li> <li>Utilizzo</li> </ul>	L'apparecchio è collegato alla rete.

#### Piani cottura

Attività del simbolo	Modo di funzionamento	Stato di collegamento in rete
 non viene visualizzato.	<ul style="list-style-type: none"> <li>OFF</li> </ul>	La modalità «OFF» di V-ZUG-Home è attiva.
Compare  .	<ul style="list-style-type: none"> <li>Visualizzazione</li> <li>Utilizzo e visualizzazioni</li> </ul>	Non c'è connessione tra il modulo V-ZUG-Home e la rete.
Compare  .	<ul style="list-style-type: none"> <li>Visualizzazione</li> <li>Utilizzo e visualizzazioni</li> </ul>	<ul style="list-style-type: none"> <li>Traffico dati in corso.</li> <li>L'apparecchio è collegato alla rete.</li> </ul>

## Frigoriferi

Attività del simbolo	Modo di funzionamento	Stato di collegamento in rete
 non si illumina.	<ul style="list-style-type: none"> <li>▪ OFF</li> </ul>	La modalità «OFF» di V-ZUG-Home è attiva.
 lampeggia a intervalli irregolari.	<ul style="list-style-type: none"> <li>▪ Utilizzo e visualizzazioni</li> </ul>	Traffico dati in corso.
 lampeggia a intervalli di un secondo.	<ul style="list-style-type: none"> <li>▪ Utilizzo e visualizzazioni</li> </ul>	Non c'è connessione tra il modulo V-ZUG-Home e la rete.
 si illumina.	<ul style="list-style-type: none"> <li>▪ Utilizzo e visualizzazioni</li> </ul>	L'apparecchio è collegato alla rete.

## 4 Collegare l'apparecchio tramite WLAN

Verificare (vedi pagina 6) se l'apparecchio deve essere collegato tramite LAN o WLAN.

### 4.1 Installare l'app

- ▶ Attivare Bluetooth e localizzazione sullo smartphone/sul tablet.
- ▶ Cercare «V-ZUG» in Google Play™ Store/App Store®.
- ▶ Installare e aprire l'app V-ZUG.

### 4.2 Attivare la modalità V-ZUG-Home sull'apparecchio

- ▶ Nelle regolazioni utente dell'apparecchio attivare (vedi pagina 13) V-ZUG-Home oppure la modalità V-ZUG-Home «Visualizzazione» / «Utilizzo e visualizzazioni» / «Utilizzo».

### 4.3 Collegare l'apparecchio alla rete domestica



In fase di creazione del collegamento rimanere nelle vicinanze dell'apparecchio e tenere la password della rete domestica a portata di mano.

### Forni e cucine (Combair SL | SLP | XSL | XSLP | V600), forni a vapore, lavastoviglie, lavatrici, asciugatrici, frigoriferi, piani cottura

- ▶ Aggiungere l'apparecchio nell'app V-ZUG.
  - L'app V-ZUG visualizza una richiesta di associazione per Bluetooth.
  - Sul display dell'apparecchio compare un codice PIN a 6 cifre.
- ▶ Digitare il codice PIN a 6 cifre nell'app V-ZUG e confermare la richiesta di associazione per Bluetooth.
  - L'app V-ZUG visualizza tutte le reti wireless disponibili.
- ▶ Selezionare la rete wireless.
- ▶ Digitare la password della rete wireless.
  - L'apparecchio è ora collegato alla rete wireless.



Ulteriori informazioni sono reperibili sul sito [home.vzug.com](http://home.vzug.com).

## Forni e cucine (Combair V200 | V400)

- ▶ Aggiungere l'apparecchio nell'app V-ZUG.
  - L'app V-ZUG visualizza tutte le reti wireless disponibili.
- ▶ Selezionare la rete wireless.
- ▶ Digitare la password della rete wireless.
  -  si illumina quando il collegamento dell'apparecchio alla rete wireless è avvenuto con successo.



Ulteriori informazioni sono reperibili sul sito [home.vzug.com](http://home.vzug.com).

## 4.4 Configurare l'accesso da remoto



In fase di creazione del collegamento rimanere nelle vicinanze dell'apparecchio.

Per accedere agli apparecchi anche al di fuori della propria rete domestica, occorre avere un account V-ZUG-Home.

### Creare un account V-ZUG-Home

- ▶ Configurare un account V-ZUG-Home nell'app V-ZUG.
  - Un'e-mail di registrazione verrà inviata all'account e-mail indicato.
- ▶ Aprire l'e-mail di registrazione contenuta nella posta in arrivo dell'account e-mail e confermare l'indirizzo e-mail.
  - L'account V-ZUG-Home è ora disponibile.

### Configurare l'accesso da remoto

- ▶ Registrarsi nell'app V-ZUG con l'account V-ZUG-Home.
- ▶ Seguire le istruzioni dell'app V-ZUG per configurare l'accesso da remoto dei singoli apparecchi.

## 5 Collegare l'apparecchio tramite LAN

Verificare (vedi pagina 6) se l'apparecchio deve essere collegato tramite LAN o WLAN.

 V-ZUG SA non fornisce cavi di rete, adattatori Powerline o ponti wireless.

### 5.1 Collegare il cavo di rete

► Collegare il cavo di rete alla presa del modulo V-ZUG-Home.

Forni e vaporeiere V-ZUG:

Piani cottura V-ZUG:

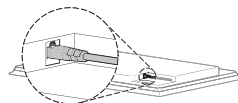
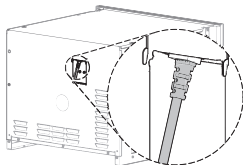

Lavastoviglie V-ZUG:

Lavatrici e  
asciugatrici V-ZUG:

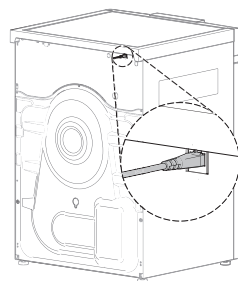
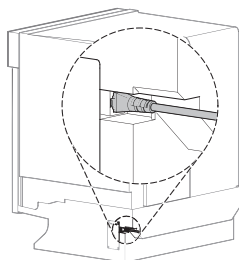



### 5.2 Collegare l'apparecchio alla rete domestica

► Scegliere tra le seguenti modalità per collegare l'apparecchio V-ZUG al router R:

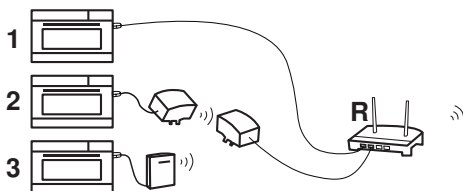
- 1 **Ethernet:** cavo di rete
- 2 **Adattatore Powerline:** adattatore Powerline e cavo di rete
- 3 **Ponte wireless:** ponte wireless e cavo di rete



 **L'accesso al ponte wireless deve essere garantito in qualsiasi momento.**

 **Non installare il ponte wireless dietro l'apparecchio, bensì accanto o all'interno di armadio adiacente. Un posizionamento errato genera disturbi di collegamento.**

### 5.3 Attivare la modalità V-ZUG-Home sull'apparecchio

- ▶ Nelle regolazioni utente dell'apparecchio attivare (vedi pagina 13) V-ZUG-Home oppure la modalità V-ZUG-Home «Visualizzazione» / «Utilizzo e visualizzazioni» / «Utilizzo».





### 5.4 Collegare lo smartphone/il tablet all'apparecchio

- ▶ Cercare «V-ZUG» in Google Play™ Store/App Store®.
- ▶ Installare e aprire l'app V-ZUG.
- ▶ Aggiungere l'apparecchio nell'app V-ZUG.
  - L'apparecchio viene visualizzato sullo smartphone/sul tablet.









## 6 Attivare la modalità V-ZUG-Home

### 6.1 Forni, cucine e vaporiere



#### Comhair SL | SLP | XSL | XSLP e vaporiere

- ▶ Premere il tasto a sfioramento .
  - Il display visualizza il menu delle regolazioni utente.
- ▶ Selezionare la regolazione utente  «V-ZUG-Home».
  - Sul display compare il menu principale di V-ZUG-Home.
- ▶ Selezionare  «Modalità V-ZUG-Home».
  - Sul display compare la selezione dei modi di funzionamento V-ZUG-Home.
- ▶ Selezionare  «Visualizzare V-ZUG-Home» oppure  «Usare e visualizzare V-ZUG-Home».
- ▶ Premere il bottone di regolazione.
  - La regolazione è memorizzata.
  - Sul display compare il menu principale di V-ZUG-Home.
- ▶ Per collegamento tramite LAN: collegare (vedi pagina 13) lo smartphone/il tablet all'apparecchio.
- ▶ Per collegamento tramite WLAN: collegare (vedi pagina 10) l'apparecchio alla rete domestica.





#### Comhair V600

- ▶ Ad apparecchio spento tenere premuto il tasto  per 5 secondi.
  - A questo punto si possono modificare le regolazioni utente.
- ▶ Premere il tasto  più volte finché sul display digitale viene visualizzato .
  - Le barre luminose dei simboli  e  lampeggiano.
- ▶ Premere il tasto  1 o 2 volte.
  - Sul display digitale compare  o .
  - La modalità «Visualizzazione» o «Utilizzo e visualizzazioni» di V-ZUG-Home è selezionata.
- ▶ Premere il tasto .
  - La regolazione è memorizzata.
- ▶ Collegare (vedi pagina 10) l'apparecchio alla rete domestica.

### Comhair V400









- ▶ Tenere premuti contemporaneamente i tasti  e  per circa 5 secondi.
  -  lampeggia.
  - La modalità di connessione è attiva per 60 secondi.
- ▶ Collegare (vedi pagina 10) l'apparecchio alla rete domestica entro tale lasso di tempo.

### Comhair V200













- ▶ Ruotare l'interruttore girevole  sulla posizione .
- ▶ Ruotare l'interruttore girevole  in senso orario fino alla battuta di fine corsa e tenerlo sulla battuta per almeno 3 secondi.
  -  lampeggia.
  - La modalità di connessione è attiva per 60 secondi.
- ▶ Collegare (vedi pagina 10) l'apparecchio alla rete domestica entro tale lasso di tempo.

## 6.2 Lavatrici e asciugatrici

### Adora SL | TS WP

- ▶ Tenere premuto il tasto  finché sul display non compare il numero di fabbricazione (FN).
- ▶ Premere il tasto  più volte finché il display non visualizza: «Configurare V-ZUG-Home».
- ▶ Premere il tasto  / .
- Il display visualizza: «Modalità V-ZUG-Home».
- ▶ Premere il tasto .
- Il display visualizza: «OFF».
- ▶ Premere il tasto  /  1 o 2 volte.
- Il display visualizza: «Visualizzazione» o «Utilizzo e visualizzazioni».
- ▶ Premere il tasto  2 volte.
- Il display visualizza: «Impostazioni salvate».
- ▶ Collegare (vedi pagina 13) lo smartphone/il tablet all'apparecchio.





### Adora SLQ | SLQ WP | TSLQ WP, AdoraLavatrice, AdoraAsciugatrice, CombiAdoraAsciugatrice

- ▶ Chiudere la porta dell'apparecchio.
- ▶ Premere il tasto .
- ▶ Premere il tasto .
- Il display visualizza il menu delle regolazioni utente.
- ▶ Premere il tasto **1/4** / **1/3** / **1/2** più volte finché non compare la regolazione utente «V-ZUG-Home»  / .
- ▶ Premere «V-ZUG-Home»  / .
- Sul display compare il menu principale di V-ZUG-Home.
- ▶ Premere «Modalità»  / .
- Sul display compare la selezione dei modi di funzionamento V-ZUG-Home.
- ▶ Premere «Visualizzazione»  /  oppure «Utilizzo e visualizzazioni»  / .
- ▶ Premere il tasto .
- La regolazione è memorizzata.











- ▶ Per collegamento tramite LAN: collegare (vedi pagina 13) lo smartphone/il tablet all'apparecchio.
- ▶ Per collegamento tramite WLAN: collegare (vedi pagina 10) l'apparecchio alla rete domestica.

### 6.3 Lavastoviglie



#### Adora SL | SL WP

- ▶ Tenere premuto il tasto  per circa 5 secondi.
  - Il display visualizza: «Regolazioni utente».
- ▶ Premere il tasto  più volte finché il display non visualizza: «Modalità V-ZUG-Home».
- ▶ Premere il tasto  1 o 2 volte.
  - Il display visualizza: «Visualizzazione» o «Utilizzo».
- ▶ Premere il tasto  più volte finché il display non visualizza: «Impostazioni salvate».
- ▶ Per collegamento tramite LAN: collegare (vedi pagina 13) lo smartphone/il tablet all'apparecchio.
- ▶ Per collegamento tramite WLAN: collegare (vedi pagina 10) l'apparecchio alla rete domestica.







#### AdoraLavastoviglie

- ▶ Nella schermata iniziale premere il tasto  più volte finché non compare  «Regolazioni utente».
- ▶ Premere il tasto .
  - Il display visualizza il menu delle regolazioni utente.
- ▶ Premere il tasto  più volte finché non compare la regolazione utente  «V-ZUG-Home».
- ▶ Premere il tasto .
  - Sul display compare il menu principale di V-ZUG-Home.
- ▶ Premere il tasto  «Modalità V-ZUG-Home».
  - Sul display compare la selezione dei modi di funzionamento V-ZUG-Home.
- ▶ Premere il tasto  «Visualizzazione» o  «Utilizzo».
  - La regolazione è memorizzata.
- ▶ Premere il tasto .
  - Sul display compare il menu principale di V-ZUG-Home.
- ▶ Collegare (vedi pagina 10) l'apparecchio alla rete domestica.

### 6.4 Piani cottura

- ▶ Premere il tasto .
  - Il display visualizza il menu delle regolazioni utente.
- ▶ Sfogliare e premere per selezionare la regolazione utente «V-ZUG-Home».
  - Sul display compare il menu principale di V-ZUG-Home.
- ▶ Premere «Modalità».
  - Sul display compare la selezione dei modi di funzionamento V-ZUG-Home.
- ▶ Premere  «Visualizzazione» o  «Utilizzo e visualizzazioni».
  - La regolazione utente selezionata viene memorizzata.
- ▶ Per collegamento tramite LAN: collegare (vedi pagina 13) lo smartphone/il tablet all'apparecchio.
- ▶ Per collegamento tramite WLAN: collegare (vedi pagina 10) l'apparecchio alla rete domestica.

## 6.5 Frigoriferi

- ▶ Premere il tasto .
  - Il display visualizza il menu principale delle funzioni e regolazioni utente.
- ▶ Premere il tasto  più volte finché nel display non lampeggia .
- ▶ Premere il tasto OK.
- ▶ Premere il tasto  /  più volte finché nel display non compare «On».
- ▶ Premere il tasto OK.
  - Sul display appare .
  - La regolazione è memorizzata.
- ▶ Collegare (vedi pagina 10) l'apparecchio alla rete domestica.

## 7 Impostazioni V-ZUG-Home

Qui è possibile visualizzare le informazioni relative all'apparecchio e modificare le impostazioni per V-ZUG-Home.



I display qui riportati hanno uno scopo puramente esemplificativo.

### 7.1 Forni, cucine e vaporeiere

#### Combair SL | SLP | XSL | XSLP e vaporeiere

Menu principale V-ZUG-Home

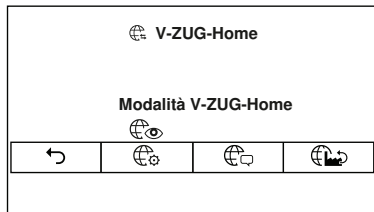

- Tornare alle regolazioni utente dell'apparecchio
- Salvare le modifiche apportate



Modalità V-ZUG-Home



Visualizzare informazioni



Regolazioni di fabbrica di V-ZUG-Home

Modalità V-ZUG-Home

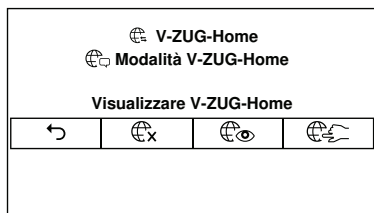

- Tornare al menu principale V-ZUG-Home
- Salvare le modifiche apportate



V-ZUG-Home spento



Visualizzare V-ZUG-Home



Usare e visualizzare V-ZUG-Home

Visualizzare informazioni





- Tornare al menu principale V-ZUG-Home
- Avviare la diagnosi di connessione
- INTF**
  - Collegamento interfaccia: ✓ / X
  - Riavviare il collegamento interfaccia: il modulo V-ZUG-Home (interfaccia) si riavvia.
- MAC** Indirizzo MAC
- IP** Indirizzo IP
- INTN** Connessione Internet: ✓ / X

### Regolazioni di fabbrica di V-ZUG-Home

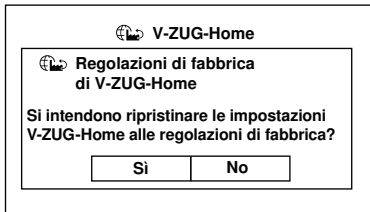

- Sì** Le impostazioni V-ZUG-Home vengono ripristinate (vedi pagina 24) alle regolazioni di fabbrica. Il menu si chiude.
- No** Il menu si chiude senza apportare modifiche.

## Comhair V600

- Modalità V-ZUG-Home «OFF»
- Modalità V-ZUG-Home «Visualizzazione»
- Modalità V-ZUG-Home «Utilizzo e visualizzazioni»
- Le impostazioni V-ZUG-Home vengono ripristinate (vedi pagina 24) alle regolazioni di fabbrica.

## Comhair V400



Attivare la modalità V-ZUG-Home «Utilizzo e visualizzazioni»

- ▶ Tenere premuti contemporaneamente i tasti e per circa 5 secondi.
  - lampeggia.
  - La modalità di connessione è attiva per 60 secondi.
- ▶ Collegare (vedi pagina 11) l'apparecchio alla rete domestica entro tale lasso di tempo.
  - si illumina.
  - La modalità V-ZUG-Home «Utilizzo e visualizzazioni» è attiva.

Attivare la modalità V-ZUG-Home «OFF»





- ▶ Tenere premuti contemporaneamente i tasti e per circa 5 secondi.
  - si spegne.
  - La modalità «OFF» di V-ZUG-Home è attiva.

Ripristinare le impostazioni V-ZUG-Home alle regolazioni di fabbrica



- ▶ Attivare la modalità V-ZUG-Home «OFF».
- ▶ Tenere premuti contemporaneamente i tasti  e  per circa 10 secondi.
  -  lampeggia.
  - Le impostazioni V-ZUG-Home sono state ripristinate (vedi pagina 24) alle regolazioni di fabbrica.

### Combair V200



Attivare la modalità V-ZUG-Home «Utilizzo e visualizzazioni»

- ▶ Ruotare l'interruttore girevole  sulla posizione .
- ▶ Ruotare l'interruttore girevole  $^{\circ}\text{C}$  in senso orario fino alla battuta di fine corsa e tenerlo sulla battuta per almeno 3 secondi.
  -  lampeggia.
  - La modalità di connessione è attiva per 60 secondi.
- ▶ Collegare (vedi pagina 11) l'apparecchio alla rete domestica entro tale lasso di tempo.
  -  si illumina.
  - La modalità V-ZUG-Home «Utilizzo e visualizzazioni» è attiva.

Attivare la modalità V-ZUG-Home «OFF»

- ▶ Ruotare l'interruttore girevole  sulla posizione .
- ▶ Ruotare l'interruttore girevole  $^{\circ}\text{C}$  in senso orario fino alla battuta di fine corsa e tenerlo sulla battuta per almeno 3 secondi.
  -  si spegne.
  - La modalità «OFF» di V-ZUG-Home è attiva.

Ripristinare le impostazioni V-ZUG-Home alle regolazioni di fabbrica

- ▶ Ruotare l'interruttore girevole  sulla posizione .
- ▶ Ruotare l'interruttore girevole  $^{\circ}\text{C}$  in senso orario fino alla battuta di fine corsa.
- ▶ Ruotare l'interruttore girevole  $^{\circ}\text{C}$  in senso antiorario su «250  $^{\circ}\text{C}$ ».
- ▶ Ruotare l'interruttore girevole  $^{\circ}\text{C}$  in senso orario fino alla battuta di fine corsa.
- ▶ Ruotare l'interruttore girevole  $^{\circ}\text{C}$  in senso antiorario su «250  $^{\circ}\text{C}$ ».
- ▶ Ruotare l'interruttore girevole  $^{\circ}\text{C}$  in senso orario fino alla battuta di fine corsa.
  -  si illumina.
  - Le impostazioni V-ZUG-Home sono state ripristinate (vedi pagina 24) alle regolazioni di fabbrica.



La temperatura deve essere impostata su 250  $^{\circ}\text{C}$  per 2 volte entro 6 secondi.

## 7.2 Lavatrici e asciugatrici

### Adora SL | TS WP

**60** Adora SL

 Adora TS WP



- Passare alla regolazione utente successiva
- Entrare in un sottomenu V-ZUG-Home
- Salvare le modifiche apportate
- Uscire dal sottomenu V-ZUG-Home
- Tornare al menu delle regolazioni utente

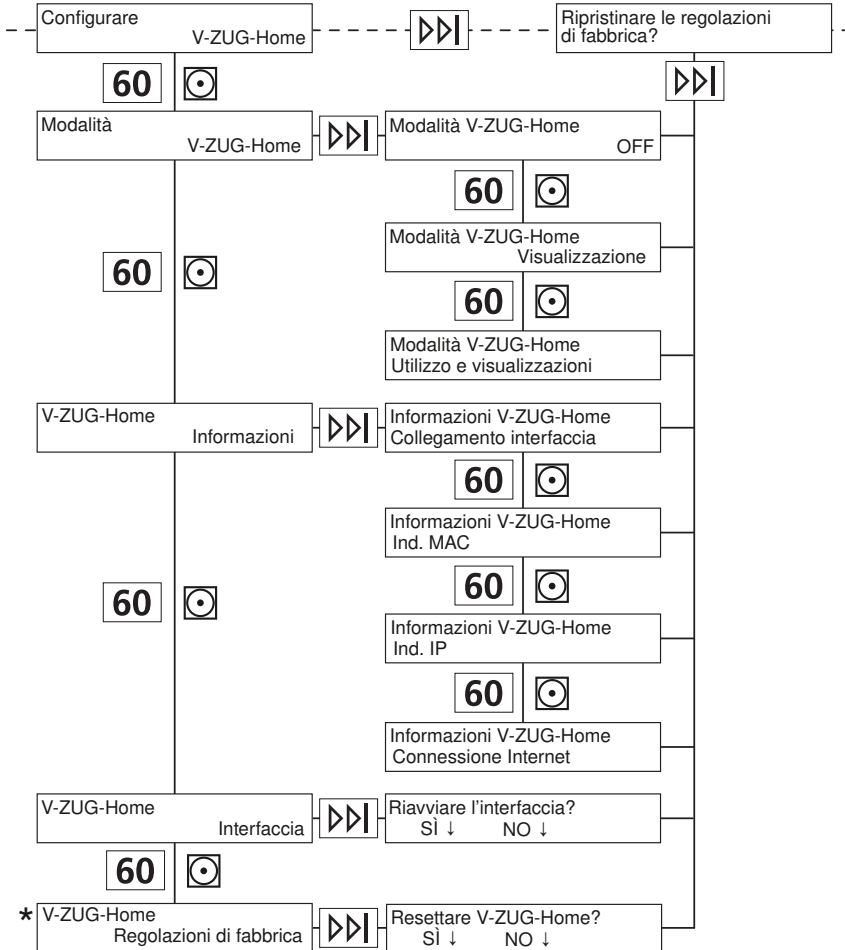



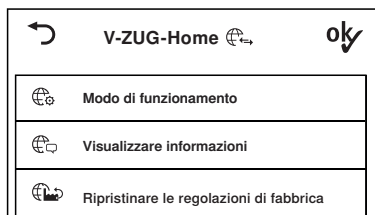

\* Le impostazioni V-ZUG-Home vengono ripristinate (vedi pagina 24) alle regolazioni di fabbrica.

## Adora SLQ | SLQ WP | TSLQ WP, AdoraLavatrice, AdoraAsciugatrice, CombiAdoraAsciugatrice





### Menu principale V-ZUG-Home

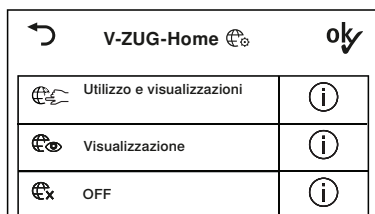

-  Tornare alle regolazioni utente dell'apparecchio
-  Modalità V-ZUG-Home
-  Visualizzare informazioni
-  Impostazioni di fabbrica di V-ZUG-Home
-  Salvare le modifiche apportate





### Modalità V-ZUG-Home

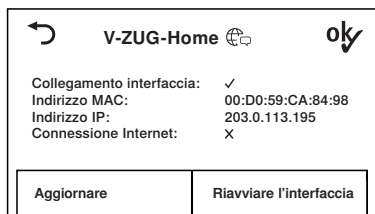

-  Tornare al menu principale V-ZUG-Home
-  Utilizzo e visualizzazioni
-  Visualizzazione
-  OFF
-  Salvare le modifiche apportate



### Visualizzare informazioni

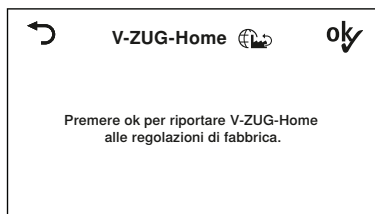

-  Tornare al menu principale V-ZUG-Home
  -  Salvare le modifiche apportate
  -  Collegamento interfaccia/connessione Internet presente
  -  Nessun collegamento interfaccia/connessione Internet presente
- Aggiornare:** rilevare nuovamente le informazioni
- Riavviare l'interfaccia:** il modulo V-ZUG-Home (interfaccia) si riavvia.

### Regolazioni di fabbrica V-ZUG-Home



-  Tornare al menu principale V-ZUG-Home
-  Le impostazioni V-ZUG-Home vengono ripristinate (vedi pagina 24) alle regolazioni di fabbrica.

## 7.3 Lavastoviglie

### Adora SL | SL WP

- ▷ |
  - Passare alla regolazione utente successiva
  - Salvare le modifiche apportate
- ▷▷▷
  - Modificare la regolazione utente

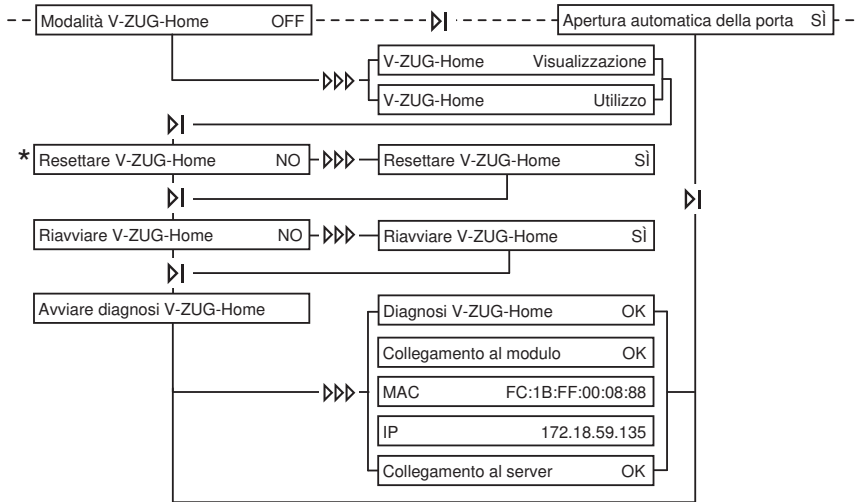

\* Le impostazioni V-ZUG-Home vengono ripristinate (vedi pagina 24) alle regolazioni di fabbrica.

### AdoraLavastoviglie

#### Menu principale V-ZUG-Home

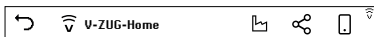

- ↶ Tornare alle regolazioni utente dell'apparecchio
- 🏠 Regolazioni di fabbrica di V-ZUG-Home
- 🔗 Informazioni V-ZUG-Home
- 📱 Modalità V-ZUG-Home



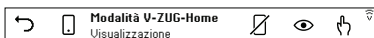

#### Modalità V-ZUG-Home

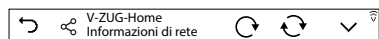

- ↶ Tornare al menu principale V-ZUG-Home
- 👉 Utilizzo
- 👁 Visualizzazione
- 🚫 OFF



### Informazioni di rete V-ZUG-Home

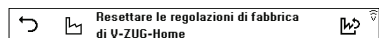

-  Tornare al menu principale V-ZUG-Home
-  Riavviare il modulo LAN
-  Ricaricare informazioni di rete e dell'apparecchio
-  Visualizzare informazioni di rete e dell'apparecchio:
  - Indirizzo MAC
  - Indirizzo IP
  - Stato interfaccia
  - Stato Internet
  - WLAN SSID
  - Intensità del segnale WLAN

### Regolazioni di fabbrica di V-ZUG-Home





-  Tornare al menu principale V-ZUG-Home
-  Regolazioni di fabbrica di V-ZUG-Home
-  Resettare le regolazioni di fabbrica di V-ZUG-Home

## 7.4 Piani cottura

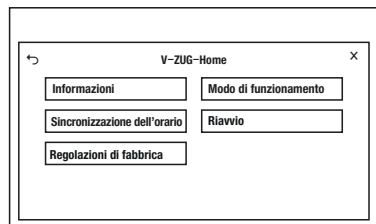



### Menu principale V-ZUG-Home

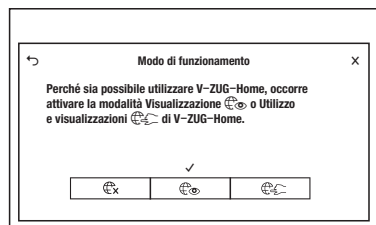

-  Tornare alle regolazioni utente dell'apparecchio
-  Uscire dalle regolazioni utente

### Modalità V-ZUG-Home



- 
  - Tornare alle regolazioni utente dell'apparecchio
  - Salvare le modifiche apportate
-  V-ZUG-Home OFF
-  Visualizzare V-ZUG-Home
-  Usare e visualizzare V-ZUG-Home
  - Uscire dalle regolazioni utente
  - Salvare le modifiche apportate

## Informazioni

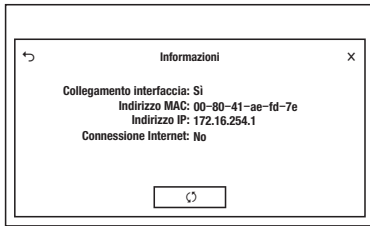

- ↶ Tornare alle regolazioni utente dell'apparecchio
- ↷ Rilevare nuove informazioni
- ✕ Uscire dalle regolazioni utente

## Sincronizzazione dell'orario

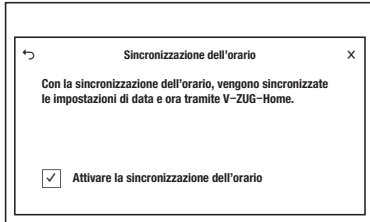

- ↶
  - Tornare alle regolazioni utente dell'apparecchio
  - Salvare le modifiche apportate
- ✓ Attivare la sincronizzazione dell'orario
- ✕
  - Uscire dalle regolazioni utente
  - Salvare le modifiche apportate

## Riavvio

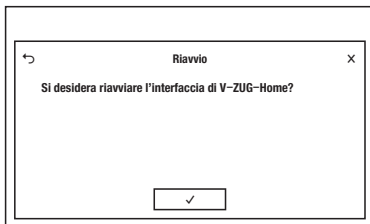

- ↶ Tornare alle regolazioni utente dell'apparecchio
- ✓ Il modulo V-ZUG-Home (interfaccia) si riavvia. Il menu si chiude.
- ✕ Uscire dalle regolazioni utente

## Regolazioni di fabbrica di V-ZUG-Home

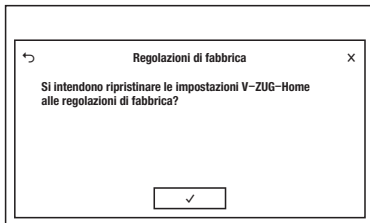

- ↶ Tornare alle regolazioni utente dell'apparecchio
- ✓ Le impostazioni V-ZUG-Home vengono ripristinate (vedi pagina 24) alle regolazioni di fabbrica. Il menu si chiude.
- ✕ Uscire dalle regolazioni utente

## 7.5 Frigoriferi

- OF La modalità «OFF» di V-ZUG-Home è attiva.
- On La modalità V-ZUG-Home «Utilizzo e visualizzazioni» è attiva.
- rS Le impostazioni V-ZUG-Home vengono ripristinate (vedi pagina 24) alle regolazioni di fabbrica.

## 7.6 Regolazioni di fabbrica V-ZUG-Home

Ripristinando le impostazioni V-ZUG-Home alle regolazioni di fabbrica, si resettano impostazioni diverse a seconda del tipo di collegamento (vedi pagina 6).

### WLAN

Se l'apparecchio deve essere collegato tramite WLAN,

- si attiva l'assegnazione automatica dell'indirizzo IP (DHCP) nelle impostazioni di rete e il WLAN impostato (SSID/PSK) viene cancellato,
- si disattiva la protezione con password,
- si cancella il tracciato delle notifiche push,
- l'elenco di tutti gli apparecchi Bluetooth collegati viene cancellato.

### LAN

Se l'apparecchio deve essere collegato tramite LAN,

- si attiva l'assegnazione automatica dell'indirizzo IP (DHCP) nelle impostazioni di rete,
- si disattiva la protezione con password,
- si cancella il tracciato delle notifiche push.





## 8 Eliminare i guasti

In questo capitolo sono elencati i guasti che possono essere riparati facilmente dall'utente attenendosi alla procedura descritta. Se appare visualizzato un altro guasto oppure se non è possibile riparare il guasto, rivolgersi al servizio assistenza.



### 8.1 Apparecchi collegati tramite WLAN

Guasto	Possibile causa	Rimedio
Nell'app V-ZUG il nuovo apparecchio non viene riconosciuto.	▪ La modalità «OFF» di V-ZUG-Home è attiva.	▶ Attivare (vedi pagina 13) la modalità V-ZUG-Home «Visualizzazione» o «Utilizzo e visualizzazioni»/«Utilizzo».
	▪ L'apparecchio è già collegato a un altro smartphone/tablet tramite Bluetooth. In ogni apparecchio si può creare un solo collegamento tramite Bluetooth.	▶ Disattivare il Bluetooth sull'altro smartphone/tablet.
	▪ Se il problema persiste:	▶ riavviare (vedi pagina 16) l'interfaccia nelle regolazioni utente di V-ZUG-Home. ▶ Disattivare il Bluetooth sullo smartphone/sul tablet, quindi riattivarlo.



Guasto	Possibile causa	Rimedio
Una volta digitato il PIN, nell'app V-ZUG non è possibile creare alcun collegamento tra l'apparecchio e la rete wireless.	<ul style="list-style-type: none"> <li>▪ Lo smartphone/il tablet e l'apparecchio non si trovano all'interno della stessa rete wireless.</li> <li>▪ Se il problema persiste:</li> </ul>	<ul style="list-style-type: none"> <li>▶ Nell'app V-ZUG selezionare la rete wireless alla quale è collegato anche lo smartphone/il tablet.</li> <li>▶ rimuovere l'apparecchio dall'app V-ZUG.</li> <li>▶ Aggiungere di nuovo l'apparecchio nell'app V-ZUG.</li> <li>▶ Riavviare (vedi pagina 16) l'interfaccia nelle regolazioni utente di V-ZUG-Home.</li> <li>▶ Cancellare l'apparecchio nelle impostazioni Bluetooth dello smartphone/del tablet e collegare (vedi pagina 10) nuovamente l'apparecchio tramite WLAN.</li> </ul>
 /  è spento o non viene visualizzato.	<ul style="list-style-type: none"> <li>▪ La modalità «OFF» di V-ZUG-Home è attiva.</li> </ul>	<ul style="list-style-type: none"> <li>▶ Attivare (vedi pagina 13) la modalità V-ZUG-Home «Visualizzazione» o «Utilizzo e visualizzazioni»/«Utilizzo».</li> </ul>
 /  continua a lampeggiare, risp.  non si spegne, sebbene la modalità V-ZUG-Home «Utilizzo e visualizzazioni»/«Utilizzo» sia attiva.	<ul style="list-style-type: none"> <li>▪ L'apparecchio non è collegato tramite WLAN.</li> <li>▪ La rete WLAN non è più raggiungibile.</li> <li>▪ Il traffico dati è in corso oppure è in esecuzione (vedi pagina 9) un aggiornamento del software.</li> </ul>	<ul style="list-style-type: none"> <li>▶ Collegare (vedi pagina 10) l'apparecchio tramite WLAN.</li> <li>▶ Non occorre intervenire.</li> </ul>
Durante la registrazione con l'account V-ZUG-Home, l'indirizzo e-mail o la password non vengono riconosciuti.	<ul style="list-style-type: none"> <li>▪ Nell'app V-ZUG non è stato ancora creato alcun account V-ZUG-Home.</li> <li>▪ Sono stati utilizzati i dati di registrazione del portale online (<a href="http://www.vzug.com">www.vzug.com</a>).</li> </ul>	<ul style="list-style-type: none"> <li>▶ Creare (vedi pagina 11) un account V-ZUG-Home nell'app V-ZUG.</li> <li>▶ Utilizzare i dati di registrazione dell'account V-ZUG-Home.</li> </ul>
Nella posta in arrivo dell'account e-mail non compare alcuna e-mail di registrazione che consente di creare l'account V-ZUG-Home.	<ul style="list-style-type: none"> <li>▪ L'e-mail di registrazione si trova nella cartella dello spam o nel cestino dell'account e-mail.</li> </ul>	<ul style="list-style-type: none"> <li>▶ Controllare la casella dello spam e il cestino dell'account e-mail.</li> <li>▶ Aprire l'e-mail di registrazione e confermare l'indirizzo e-mail. <ul style="list-style-type: none"> <li>– L'account V-ZUG-Home è ora disponibile.</li> </ul> </li> </ul>

## 8.2 Apparecchi collegati tramite LAN

Guasto	Possibile causa	Rimedio
<p> è spento o non viene visualizzato.</p>	<ul style="list-style-type: none"> <li>▪ La modalità «OFF» di V-ZUG-Home è attiva.</li> </ul>	<ul style="list-style-type: none"> <li>▶ Attivare (vedi pagina 13) la modalità V-ZUG-Home «Visualizzazione» o «Utilizzo e visualizzazioni» / «Utilizzo».</li> </ul>
<p> continua a lampeggiare, risp.  non si spegne, sebbene la modalità V-ZUG-Home «Utilizzo e visualizzazioni» risp. «Utilizzo» sia attiva.</p>	<ul style="list-style-type: none"> <li>▪ Il cavo di rete non è collegato alla presa del modulo V-ZUG-Home.</li> </ul>	<ul style="list-style-type: none"> <li>▶ Verificare tutti i connettori del cavo di rete e collegare (vedi pagina 12) l'apparecchio tramite LAN.</li> <li>▶ Qualora la presa non sia accessibile, chiamare il servizio assistenza.</li> </ul>
	<ul style="list-style-type: none"> <li>▪ Si è in presenza di un errore nella rete domestica.</li> </ul>	<ul style="list-style-type: none"> <li>▶ Verificare la connessione Internet tramite smartphone o tablet.</li> <li>▶ Chiamare il tecnico di rete.</li> </ul>
	<ul style="list-style-type: none"> <li>▪ Il traffico dati è in corso oppure è in esecuzione (vedi pagina 9) un aggiornamento del software.</li> </ul>	<ul style="list-style-type: none"> <li>▶ Non occorre intervenire.</li> </ul>

## 9 Indice delle parole chiave

<b>A</b>		Attivare la modalità.....	16
Ambito di validità .....	2	Impostazioni sull'apparecchio.....	23
App V-ZUG .....	10	<b>L</b>	
Asciugatrice		Lavastoviglie	
Attivare la modalità.....	14	Attivare la modalità.....	15
Collegamento alla rete .....	12	Collegamento alla rete .....	12
Impostazioni sull'apparecchio.....	19, 20	Impostazioni sull'apparecchio.....	21
Attivare la modalità		Lavatrice	
Asciugatrice .....	14	Attivare la modalità.....	14
Combair V200.....	14	Collegamento alla rete .....	12
Combair V400.....	14	Impostazioni sull'apparecchio.....	19, 20
Combair V600.....	13	<b>N</b>	
Forno/forno a vapore.....	13	Note .....	28
Frigorifero .....	16	<b>O</b>	
Lavastoviglie .....	15	OF .....	7
Lavatrice .....	14	Off .....	7
Piano cottura .....	15	On .....	8
Attività dei simboli.....	9	<b>P</b>	
Avvertenze di sicurezza		Piano cottura	
Prima della prima messa in funzione		Attivare la modalità.....	15
.....	5	Collegamento alla rete .....	12
Uso conforme allo scopo.....	5	Impostazioni sull'apparecchio.....	22
<b>C</b>		Prima della prima messa in funzione.....	5
Collegamento alla rete.....	12	Prolungamento della garanzia .....	31
Collegamento tramite LAN.....	12	<b>S</b>	
Collegamento tramite WLAN.....	10	Simboli .....	4
Combair V200		Smartphone	
Attivare la modalità.....	14	Collegare all'apparecchio .....	13
Impostazioni sull'apparecchio.....	18	Requisiti di sistema .....	6
Combair V400		specifiche dell'apparecchio	
Attivare la modalità.....	14	Avvertenze generali.....	4
Impostazioni sull'apparecchio.....	17	<b>T</b>	
Combair V600		Tablet	
Attivare la modalità.....	13	Collegare all'apparecchio .....	13
Impostazioni sull'apparecchio.....	17	Requisiti di sistema .....	6
connessione Internet		<b>U</b>	
Creare .....	12	Utilizzo.....	8
Verificare la .....	17, 20	Utilizzo e visualizzazioni.....	8
<b>D</b>		<b>V</b>	
Domande tecniche .....	31	Vaporiera	
<b>F</b>		Collegamento di rete .....	12
Forno		Visualizzazione .....	8
Attivare la modalità.....	13		
Collegamento alla rete .....	12		
Impostazioni sull'apparecchio.....	16		
Forno a vapore			
Attivare la modalità.....	13		
Impostazioni sull'apparecchio.....	16		
Frigorifero			

## 10 Note





## 11 Assistenza tecnica



Il capitolo «Eliminare i guasti» fornisce consigli utili in caso di piccole anomalie di funzionamento. In questo modo si evita di contattare un tecnico dell'assistenza e si risparmia sugli eventuali costi d'intervento.

### **Richiesta di riparazione**

Seguendo il percorso [www.vzug.com](http://www.vzug.com)→Assistenza→Numero assistenza, potete trovare il numero di telefono del centro di servizio V-ZUG a voi più vicino.

### **Domande tecniche, accessori, prolungamento della garanzia**

V-ZUG sarà lieta di aiutarvi per richieste di informazioni amministrative e tecniche generali, ordini di accessori e pezzi di ricambio o informazioni sui contratti di servizi avanzati.



J11013502-R13

---

V-ZUG SA, Industriestrasse 66, CH-6302 Zugo  
info@vzug.com, www.vzug.com

