

ESEMPIO DI PROGETTAZIONE CAPPA DOWNDRAFT SISTEMA ASPIRANTE CON PIANO V6000 I705

Dimensioni di ingombro installazione a isola, con profondità piano minima 1300 mm e tubazioni nel massetto

Pianta

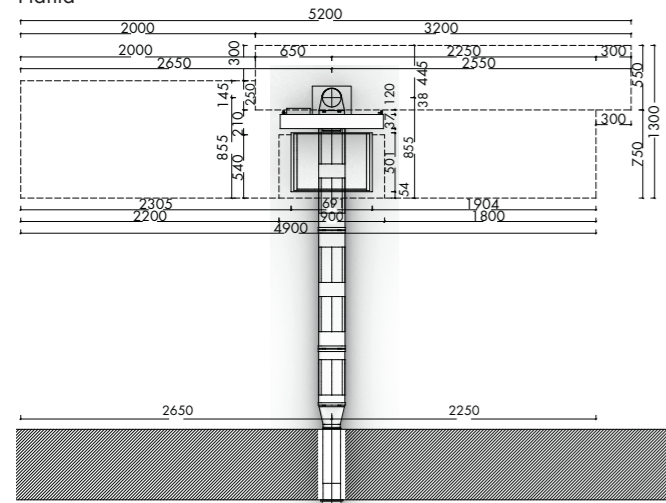

Vista frontale

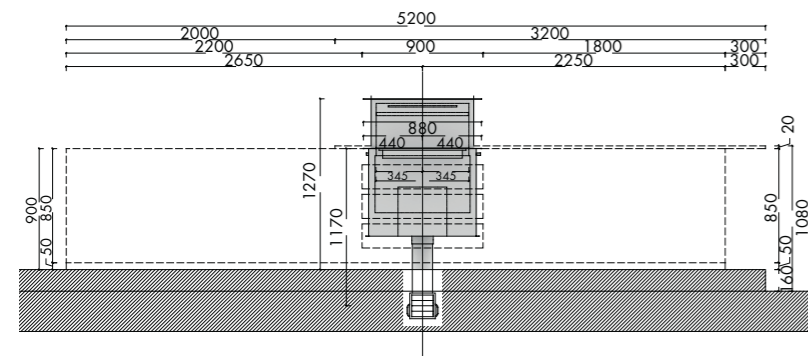

Vista laterale

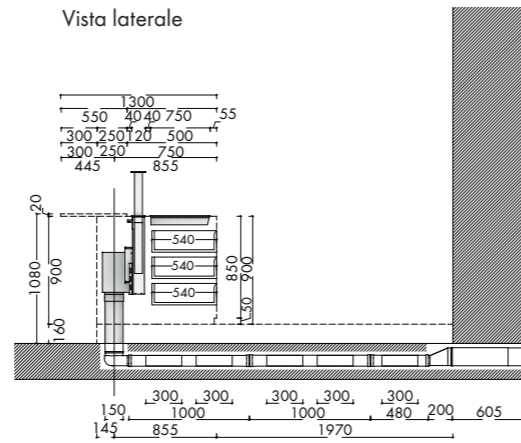

Vista 3D assonometria

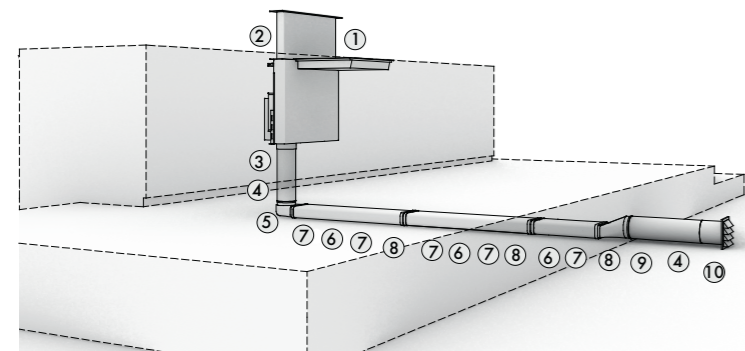

Piano cottura ed elementi canalizzazione

N°	Codice	Descrizione	Quantità
1	3113200003	V-Zug piano cottura induzione FullFlex V6000 I705	x 01
2	6400460005	Cappa aspirante DSTS	x 01
3	4051024	Connettore in PVC per tubi a sezione circolare	x 01
4	4051023	Tubo in PVC a sezione circolare L=1000 mm	x 02
5	4051011	Curva verticale in PVC a sezione rettangolare e circolare	x 01
6	4051001	Tubo in PVC a sezione rettangolare L=1000 mm	x 03
7	4051003	Supporto in PVC per tubi nella pavimentazione a sezione rettangolare L=400 mm	x 05
8	4051004	Connettore in PVC per tubi rettangolari	x 03
9	4051018	Connettore orizzontale in PVC a sezione rettangolare e circolare	x 01
10	4022012	Terminale a muro in acciaio galvanizzato	x 01
11	4021128	Nastro adesivo in PVC per tubazioni	x 01

SISTEMA DI CANALIZZAZIONE PER EVACUAZIONE FUMI

Tubazioni in PVC

Codice	Modello	Iva Esclusa	Iva Inclusa
4051001	COMPAIR® PRIME flow 150 system	€ 40,00	€ 48,80

Tubo a sezione rettangolare in PVC lungo 1000 mm

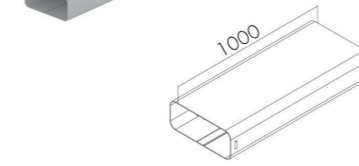

4051003	COMPAIR® PRIME flow 150 system	€ 8,00	€ 9,76
---------	--------------------------------	--------	--------

Supporto per tubazioni a sezione rettangolare lungo 400 mm (per ogni tubo da 1000 mm utilizzarne 2 per supportare max 100 kg)

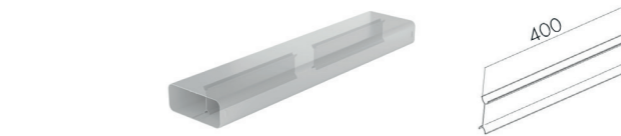

4051004	COMPAIR® PRIME flow 150 system	€ 20,00	€ 24,40
---------	--------------------------------	---------	---------

Connettore in PVC tubazioni a sezione rettangolare lungo 85 mm (da 0 a 15°)

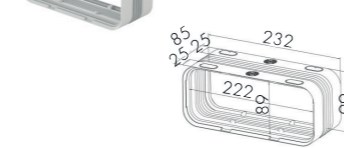

4051007	COMPAIR® PRIME flow 150 system	€ 25,00	€ 30,50
---------	--------------------------------	---------	---------

Curva a 30° orizzontale in PVC per tubazioni a sezione rettangolare

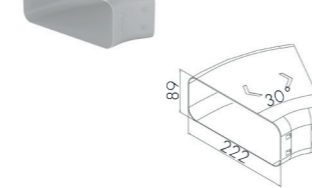

4051006	COMPAIR® PRIME flow 150 system	€ 43,00	€ 52,46
---------	--------------------------------	---------	---------

Curva a 90° orizzontale in PVC per tubazioni a sezione rettangolare

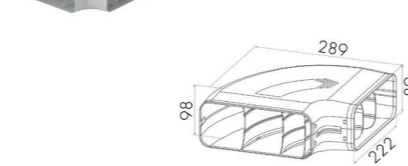

Codice	Modello	Iva Esclusa	Iva Inclusa
4051008	COMPAIR® PRIME flow 150 system	€ 32,00	€ 39,04

Curva a 90° verticale in PVC per tubazioni a sezione rettangolare

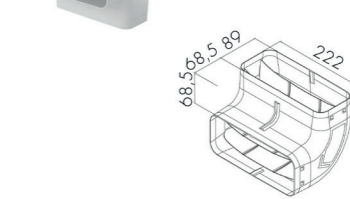

4051011	COMPAIR® PRIME flow 150 system	€ 44,00	€ 53,68
---------	--------------------------------	---------	---------

Curva a 90° verticale in PVC per tubazioni a sezione circolare e rettangolare

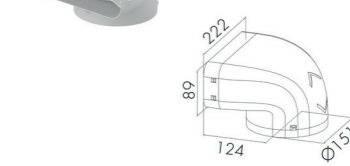

4051018	COMPAIR® PRIME flow 150 system	€ 32,00	€ 39,04
---------	--------------------------------	---------	---------

Connettore orizzontale in PVC per tubazioni a sezione rettangolare e circolare

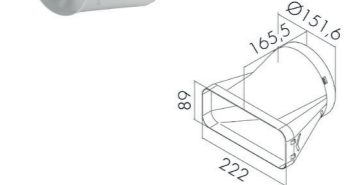

4051033	COMPAIR® PRIME flow 150 system	€ 47,00	€ 57,34
---------	--------------------------------	---------	---------

Curva a 90° corta verticale in PVC per tubazioni a sezione rettangolare

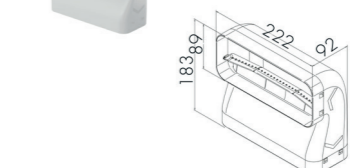

4051009	COMPAIR® PRIME flow 150 system	€ 69,00	€ 84,18
---------	--------------------------------	---------	---------

Connettore in PVC a sezione rettangolare flessibile orizzontale

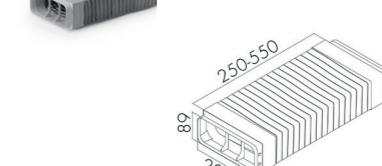

SISTEMA DI CANALIZZAZIONE PER EVACUAZIONE FUMI

Tubazioni in PVC

Codice	Modello	Iva Esclusa	Iva Inclusa
4051023	COMPAIR® PRIME flow 150 system	€ 46,00	€ 56,12

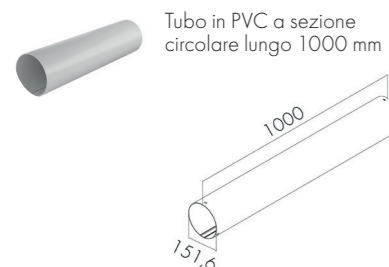

4051024	COMPAIR® PRIME flow 150 system	€ 20,00	€ 24,40
---------	--------------------------------	---------	---------

Connettore in PVC per tubazioni a sezione circolare lungo 85 mm (da 0 a 15°)

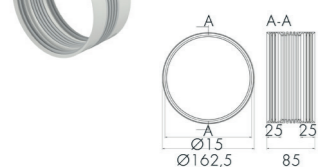

4051025	COMPAIR® PRIME flow 150 system	€ 37,00	€ 45,14
---------	--------------------------------	---------	---------

Curva a 90° verticale in PVC per tubazioni a sezione circolare

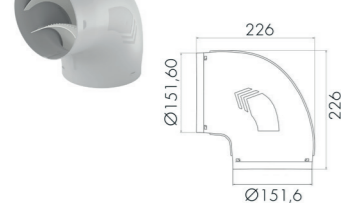

4051028	COMPAIR® PRIME flow 150 system	€ 8,00	€ 9,76
---------	--------------------------------	--------	--------

Gancio porta tubazioni a soffitto o a parete a sezione circolare

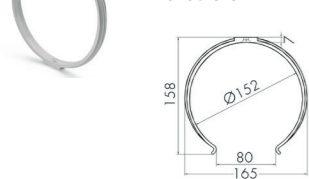

Gancio in acciaio

Codice	Modello	Iva Esclusa	Iva Inclusa
4043019	COMPAIR® flow 150 system	€ 9,00	€ 10,98



Codice	Modello	Iva Esclusa	Iva Inclusa
4021128	COMPAIR® N-KLEB	€ 11,00	€ 13,42

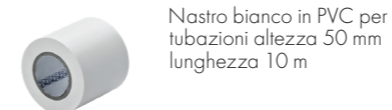

Terminali in acciaio a muro con flap interno

Codice	Modello	Iva Esclusa	Iva Inclusa
4022038	COMPAIR® flow E-Jal 150 system	€ 249,00	€ 303,78

Terminale a muro in acciaio a sezione rettangolare orizzontale con flap interno

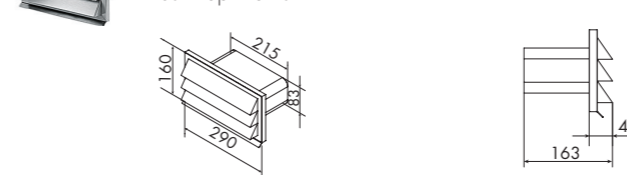

4022012	COMPAIR® flow E-Jal 150 system	€ 211,00	€ 257,42
---------	--------------------------------	----------	----------

Terminale a muro in acciaio a sezione tonda con flap interno

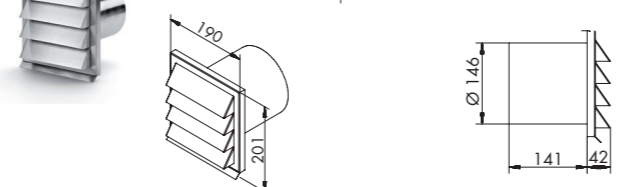

4022029	COMPAIR® flow E-Jal 150 system	€ 273,00	€ 333,06
---------	--------------------------------	----------	----------

Terminale a muro in acciaio a sezione rettangolare verticale con flap interno

