

WINE STORAGE USE AND CARE GUIDE

GUÍA DE USO Y MANTENIMIENTO

GUIDE D'UTILISATION ET D'ENTRETIEN

GUIDA ALL'USO E ALLA MANUTENZIONE

BEDIENUNGS-UND PFLEGEANLEITUNG

GIDS VOOR GEBRUIK EN ONDERHOUD

使用和保養指南



Contents

- 3 Safety Precautions
- 4 Wine Storage Features
- 4 Interactive Control Panel
- 5 Storage
- 6 Care Recommendations
- 7 Troubleshooting
- 7 Sub-Zero Warranty

Customer Care

The model and serial number are printed on the enclosed product registration card. Both numbers are also listed on the product rating plate. Refer to page 4 for rating plate location. For warranty purposes, you will also need the date of installation and name of your authorized Sub-Zero dealer. Record this information below for future reference.

If your product ever needs attention, be sure to use a Sub-Zero factory certified service provider.

SERVICE INFORMATION
Model Number
Serial Number
Date of Installation
Certified Service Name
Certified Service Number
Authorized Dealer
Dealer Number

Important Note

To ensure this product is installed and operated as safely and efficiently as possible, take note of the following types of highlighted information throughout this guide:

IMPORTANT NOTE highlights information that is especially important.

CAUTION indicates a situation where minor injury or product damage may occur if instructions are not followed.

WARNING states a hazard that may cause serious injury or death if precautions are not followed.

IMPORTANT SAFEGUARDS

⚠ WARNING

Do not store explosive substances such as aerosol cans with a flammable propellant in this appliance.

⚠ WARNING

Keep ventilation openings, in the appliance enclosure or in the built-in structure, clear of obstruction.

⚠ WARNING

Do not use mechanical devices or other means to accelerate the defrosting process, other than those recommended by the manufacturer.

⚠ WARNING

Do not damage the refrigerant circuit.

⚠ WARNING

Do not use electrical appliances inside the food storage compartments of the appliance, unless they are of the type recommended by the manufacturer.

⚠ WARNING

This appliance can be used by children aged from 8 years and above and persons with reduced physical, sensory or mental capabilities or lack of experience and knowledge if they have been given supervision or instruction concerning use of the appliance in a safe way and understand the hazards involved. Children shall not play with the appliance. Cleaning and user maintenance shall not be made by children without supervision.

- This appliance is intended to be used in household and similar applications such as:
 - staff kitchen areas in shops, offices and other working environments
 - farm houses and by clients in hotels, motels and other residential type environments
 - bed and breakfast type environments
 - catering and similar non-retail applications

Wine Storage Features

FEATURE	
1	Product Rating Plate
2	Interactive Control Panel
3	Wine Storage Racks
4	Display Rack
5	Storage Drawers (model ICBIW-30R)
6	Full-View Glass Door
7	Home Security Connection

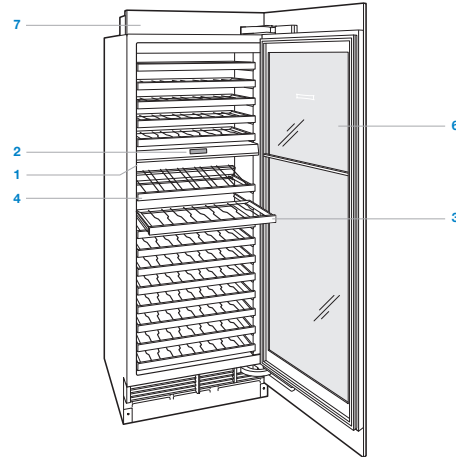

Column model.

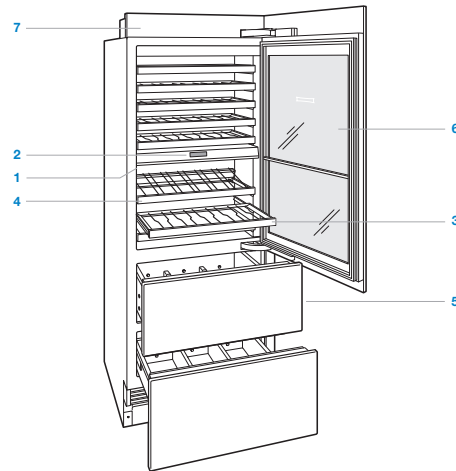

Tall model with storage drawers.

Interactive Control Panel

For initial start up, touch and hold ⓘ on the control panel for 2 seconds.

Temperature can be adjusted in one-degree increments on the home screen. All wine storage models have separate temperature controls for each zone. Temperatures are preset at 7°C for the upper zone and 13°C for the lower zone. Storage drawers are preset at 3°C. To change the temperature, touch the temperature being adjusted, then press '+' or '-' until desired temperature is displayed. Refer to the illustration below.

Once temperature has been adjusted, additional features can be activated or deactivated from the options screen. Touch ▶ to view the options screen. Refer to the illustration below.



Home screen.



Options screen (ICBIW-30R shown).

OPTIONS SCREEN

- Touch to activate or deactivate door/drawer alarm.
- Touch to activate accent lighting.
- Touch to activate humidor feature.
- Touch to adjust drawer temperature (ICBIW-30R only).
- Touch to view settings screen.

SETTINGS SCREEN

- Touch to view model information.
- Touch to select temperature unit, Fahrenheit or Celsius.
- Touch to adjust control panel brightness and contrast.
- Touch to adjust door/drawer alarm volume and pitch.
- Touch to adjust door/drawer alarm duration.
- Touch to enter Sabbath mode.
- Touch to view troubleshooting and service information.
- Touch to set clock.
- Touch to select smart home options.
- Touch to select language options.

Wine Storage

WINE RACKS

The full-extension racks provide easy access to 750 ml, half-bottles and magnums. When storing magnums, the rack above must be removed.

To remove a wine rack, pull out to full extension, tilt up, then lift up and out. Refer to the illustration below. The top two racks in the upper compartment and top rack (top two for model ICBIW-30R) in the lower compartment cannot be placed in any other position. These racks can be identified by the small square cut-out located in the right rear corner. Refer to the illustration below.

The natural cherrywood facing on wine racks can be stained or replaced with wood to compliment cabinetry. For more information, refer to the Sub-Zero design guide or contact your authorized Sub-Zero dealer.

⚠ CAUTION

Remove all bottles from the wine rack before removal.

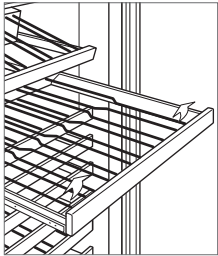

Wine rack removal.

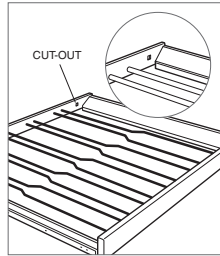

Rack position indicator.

DISPLAY RACK

The adjustable display rack is designed for wine to stay in contact with the cork at any position. Refer to the illustration below.

To remove the display rack, pull out to full extension, tilt up, then lift up and out.

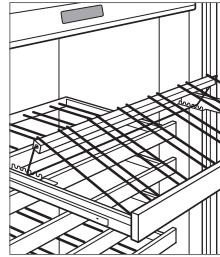

Display rack.

Storage Drawers (ICBIW-30R)

DRAWER DIVIDERS

To remove or adjust a short divider, flex the long divider slightly, then pull upward. Refer to the illustration below.

To remove a long divider, the short dividers must be removed. Pull divider up until it stops, rotate counterclockwise, then pull upward. To reinstall, align grooves with drawer tabs, rotate clockwise, then slide down.

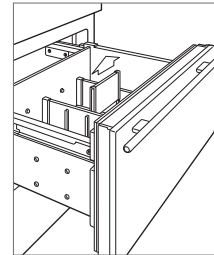

Drawer dividers.

DRAWER REMOVAL

To remove, pull open until drawer stops. Raise the drawer front and pull out drawer. To reinstall, raise the front of drawer and place onto the slides. Align the back of the drawer with hooks on the slide, then align the white pegs at the front of the slide with holes at the front of the drawer. Refer to the illustration below.

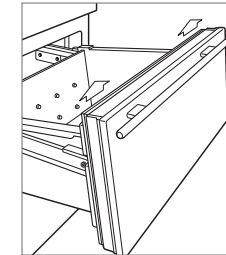

Drawer removal.

Sabbath

This appliance is certified by Star-K to meet strict religious regulations in conjunction with specific instructions found on www.star-k.org.

For Sabbath mode, from the settings screen, touch  and follow instructions on the control panel.

Cleaning

INTERIOR CLEANING

To clean interior surfaces and all removable parts, wash with a mild solution of soap, water and baking soda. Rinse and dry thoroughly. Avoid getting water on lights, control panel and the cherrywood facing on wine racks.

Use a standard glass cleaner to clean the UV-resistant glass door.

⚠ CAUTION

Do not use vinegar, rubbing alcohol or other alcohol-based cleaners on any interior surface.

STAINLESS STEEL EXTERIOR

Use a nonabrasive stainless steel cleaner and apply with a soft lint-free cloth. To bring out the natural luster, lightly wipe surface with a water-dampened microfiber cloth followed by a dry polishing chamois. Always follow the grain of stainless steel.

CONDENSER CLEANING

⚠ CAUTION

Before cleaning the condenser, turn power off at the control panel. Wear gloves to avoid injury from sharp condenser fins.

The condenser is located behind the grille. Remove the kickplate by extracting the two mounting screws. Refer to the illustration below. Use a soft bristle brush and vacuum to remove dust and lint from the condenser. Clean the condenser every three to six months.

IMPORTANT NOTE: To avoid damaging condenser fins, vacuum in the direction of the fins.

⚠ CAUTION

Failure to clean the condenser could result in temperature loss, mechanical failure or damage.

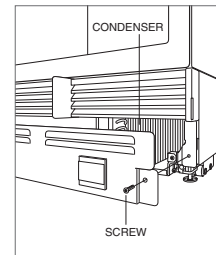

Condenser location.

Troubleshooting

SERVICE INDICATOR

 flashes in control panel display.

- Verify condenser is clean.
- Turn unit off at the control panel, then on. If indicator continues to flash, contact Sub-Zero factory certified service.

UNIT OPERATION

No lights or cooling.

- Verify power is on.
- Verify electrical power to unit and home circuit breaker is on.

No lights.

- Door may have been left ajar which has disabled lights to eliminate excess heat. If lights are out, close door for one hour. If lights are still out, contact Sub-Zero factory certified service.
- Cabinet lighting must be replaced by Sub-Zero factory certified service.

Condensation forms inside unit.

- Verify condenser is clean.
- Verify door is closing properly.
- Verify door has not been left ajar.
- Verify door gasket does not have rips or tears. If it does, contact Sub-Zero factory certified service.

High temperatures, unit runs excessively or unit giving off too much heat.

- Verify condenser is clean.
- Verify door is closing properly.
- Verify door has not been left ajar.
- Increased ambient temperatures may cause compressors to run longer.
- If temperature display shows 7° and 13°, but is not cooling, unit may be in showroom mode. Contact your authorized Sub-Zero dealer.

ODOR

- Unit should be cleaned before using for the first time. This will clear any odors that may have been trapped during shipping.

SERVICE

- Maintain the quality built into your product by contacting Sub-Zero factory certified service.
- When contacting service, you will need the model and serial number of your unit. Both numbers are listed on the product rating plate. Refer to page 4 for rating plate location.
- For warranty purposes, you will also need the date of installation and name of your authorized Sub-Zero dealer. This information should be recorded on page 2.

Sub-Zero Products Limited Warranty

INTERNATIONAL PRODUCTS
FOR RESIDENTIAL USE ONLY

FULL TWO YEAR WARRANTY

For two years from the date of original installation, your Sub-Zero product warranty covers all parts and labor to repair or replace, under normal residential use, any part of the product that proves to be defective in materials or workmanship. All service provided by Sub-Zero under the above warranty must be performed by Sub-Zero factory certified service, unless otherwise specified by Sub-Zero, Inc. Service will be provided during normal business hours.

FULL FIVE YEAR SEALED SYSTEM WARRANTY

For five years from the date of original installation, your Sub-Zero product warranty covers all parts and labor to repair or replace, under normal residential use, the compressor, condenser, evaporator, drier and all connecting tubing that prove to be defective in materials or workmanship. All service provided by Sub-Zero under the above warranty must be performed by Sub-Zero factory certified service, unless otherwise specified by Sub-Zero, Inc. Service will be provided during normal business hours.



Contenido

- 3 Precauciones de seguridad
- 4 Características del conservador de vino
- 4 Panel de control interactivo
- 5 Almacenamiento
- 6 Recomendaciones de mantenimiento
- 7 Localización y solución de problemas
- 7 Garantía Sub-Zero

Atención al cliente

El modelo y el número de serie están impresos en la tarjeta de registro del producto que se adjunta. Esta información también se muestra en la placa de datos del producto. Consulte la página 4 para observar la ubicación de la placa de datos. Para cuestiones relacionadas con la garantía, también necesita saber la fecha de instalación y el nombre de su distribuidor autorizado de Sub-Zero. Guarde la siguiente información para tenerla como referencia en el futuro.

Si alguna vez su producto necesita asistencia, asegúrese de acudir a un servicio técnico autorizado de Sub-Zero.

INFORMACIÓN SOBRE EL MANTENIMIENTO

Referencia del modelo

Número de serie

Fecha de instalación

Nombre del servicio certificado

Número de servicio certificado

Distribuidor autorizado

Número del distribuidor

Nota importante:

Para garantizar que este producto se instala y funciona de la forma más eficaz y segura posible, tenga en cuenta la información que se destaca en esta guía:

NOTA IMPORTANTE se utiliza para resaltar información que resulta especialmente importante.

PRECAUCIÓN indica una situación en la que se pueden sufrir heridas leves o provocar daños al producto si no se siguen las instrucciones.

AVISO indica el peligro de que se produzcan heridas graves o incluso la muerte si no se respetan las precauciones.

INSTRUCCIONES DE SEGURIDAD IMPORTANTES

⚠ AVISO

No guarde en este aparato sustancias explosivas como aerosols junto con un propulsor inflamable.

⚠ AVISO

Elimine las posibles obstrucciones de las aberturas de ventilación, tanto si se trata de un aparato con recinto como de una estructura empotrada.

⚠ AVISO

No utilice dispositivos mecánicos ni otros medios para acelerar el proceso de descongelación distintos a los recomendados por el fabricante.

⚠ AVISO

No dañe el circuito refrigerante.

⚠ AVISO

No utilice aparatos eléctricos en el interior de los compartimentos de almacenamiento de alimentos de la unidad, a menos que sean del tipo recomendado por el fabricante.

⚠ AVISO

Este aparato puede ser utilizado por niños de más de 8 años y personas con sus capacidades físicas, mentales o sensoriales mermadas, o con falta de experiencia o conocimientos, siempre y cuando una persona responsable de su seguridad les controle o enseñe cómo utilizarlo. Los niños no deben jugar con el aparato. Los niños no pueden realizar las tareas de limpieza de y mantenimiento sin supervisión.

- Este aparato está diseñado para usarse en aplicaciones domésticas y similares como:
 - zonas de cocina de personal en tiendas, oficinas y otros entornos laborales;
 - granjas y clientes de hoteles, moteles y otros entornos residenciales;
 - hostales y entornos similares;
 - restauración y aplicaciones no dirigidas a minoristas similares.

Características del conservador de vino

ILUSTRACIÓN	
1	Placa de datos del producto
2	Panel de control interactivo
3	Bandejas del conservador de vino
4	Bandeja de exposición
5	Cajones de almacenamiento (modelo ICBIW-30R)
6	Puerta de cristal de visión completa
7	Conexión al sistema de seguridad de la casa

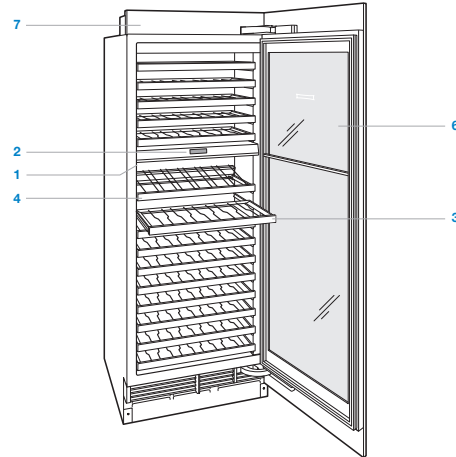

Modelo de columna.

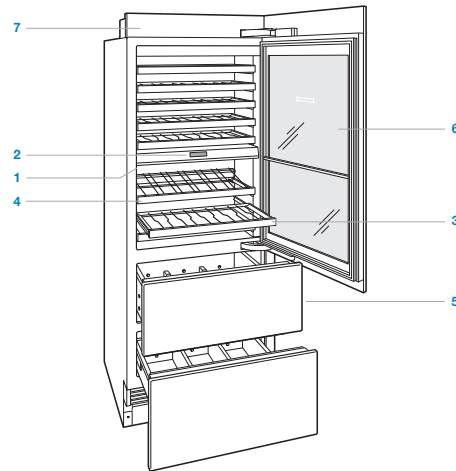

Modelo alto con cajones de almacenamiento.

Panel de control interactivo

Para la puesta en marcha inicial, pulse y mantenga pulsado en el panel de control durante 2 segundos.

La temperatura se puede ajustar en incrementos de un grado en la pantalla principal. Todos los modelos de conservadores de vino poseen controles de temperatura independientes para cada zona. De forma predefinida, la temperatura está regulada a 7 °C en la zona superior y a 13 °C en la inferior. La temperatura predefinida de los cajones es de 3 °C. Para cambiarla, pulse la temperatura que desee ajustar y, después, presione «+» o «-» hasta que se muestre la temperatura deseada. Observe la siguiente ilustración.

Una vez ajustada la temperatura, las funciones adicionales se pueden activar o desactivar desde la pantalla de opciones. Pulse para acceder a la pantalla de opciones. Observe la siguiente ilustración.



Pantalla principal.



Pantalla de opciones (se muestra la del modelo ICBIW-30R).

PANTALLA DE OPCIONES

	Pulse para activar o desactivar la alarma de la puerta o cajón.
	Pulse para activar la iluminación acentuada.
	Pulse para activar la función de humidificador.
	Pulse para ajustar la temperatura de los cajones (solo modelo ICBIW-30R).
	Pulse para ver la pantalla de configuración.

PANTALLA DE AJUSTES

	Pulse para ver la información del modelo.
	Pulse para seleccionar la unidad de temperatura, en grados Fahrenheit o Celsius.
	Pulse para ajustar el brillo y el contraste del panel de control.
	Pulse para ajustar el volumen y el tono de la alarma de la puerta o cajón.
	Pulse para ajustar la duración de la alarma de la puerta o cajón.
	Pulse para activar el modo Sabbath.
	Pulse para ver la información del servicio y resolución de problemas.
	Pulse para configurar el reloj.
	Pulse para seleccionar las opciones de smart home.
	Pulse para seleccionar las opciones de los idiomas.

Conservadores de vino

BANDEJAS PARA VINO

Las bandejas de extracción total proporcionan un fácil acceso a las botellas de 750 ml, los botellines y las botellas mágnam. Al almacenar botellas mágnam, es necesario retirar la bandeja superior.

Para retirar una bandeja de vino, extráigala completamente, inclínela hacia arriba y levántela para extraerla. Observe la siguiente ilustración. Las dos bandejas superiores del compartimiento superior y la bandeja superior (bandeja dos en el modelo ICBIW-30R) del compartimiento inferior no se pueden colocar en otras posiciones. Estas bandejas pueden identificarse por el pequeño corte cuadrado situado en la esquina trasera derecha. Observe la siguiente ilustración.

El frente natural de madera de cerezo de las bandejas se puede teñir o sustituir por otras maderas, de modo que combinen con el resto del mobiliario. Para obtener más información, consulte la guía de diseño de Sub-Zero o póngase en contacto con su distribuidor de Sub-Zero autorizado.

⚠ PRECAUCIÓN

Retire todas las botellas de las bandejas para proceder a la extracción.

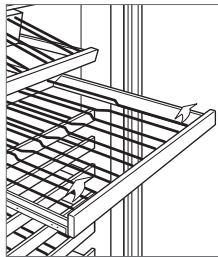

Extracción de las bandejas.

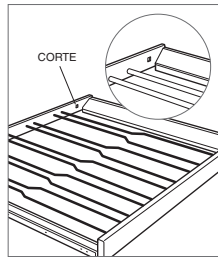

Indicador de la posición de las bandejas.

BANDEJA DE EXPOSICIÓN

La bandeja de exposición ajustable está diseñada de modo que el vino permanezca en contacto con el corcho en cualquier posición. Observe la siguiente ilustración.

Para retirar la bandeja de exposición, extráigala completamente, inclínela hacia arriba y levántela para extraerla.

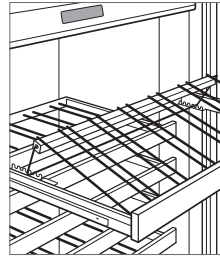

Bandeja de exposición.

Cajones de almacenamiento (ICBIW-30R)

DIVISORES DEL CAJÓN

Para extraer o ajustar un divisor pequeño, flexione ligeramente el divisor de mayor tamaño y tire hacia arriba. Observe la siguiente ilustración.

Para extraer un divisor largo, primero debe retirar los pequeños. Tire del divisor hacia arriba hasta que se detenga, después gírelo en sentido contrario a las agujas del reloj y tire otra vez hacia arriba. Para volver a colocarlo, alinee sus ranuras con las pestañas del cajón, gírelo en sentido de las agujas del reloj y deslícelo hacia abajo.

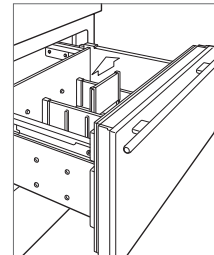

Divisores de cajón.

EXTRACCIÓN DE LOS CAJONES

Para extraerlo, tire hacia fuera hasta que el cajón se detenga. Levante la parte delantera del cajón y tire hacia fuera. Para colocarlo de nuevo, levante la parte delantera del cajón y encájelo en los deslizadores. Encaje la parte trasera del cajón en los agujeros del deslizador, después alinee las pinzas blancas de la parte delantera del deslizador con los agujeros de la parte delantera del cajón. Observe la siguiente ilustración.

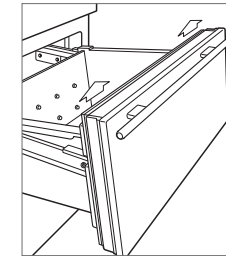

Extracción de los cajones.

Sabbath

Este aparato lleva el certificado Star-K que indica que cumple rigurosas normas religiosas e instrucciones específicas que aparecen en la página www.star-k.org.

En el modo Sabbath, pulse  en la pantalla de ajustes y siga las instrucciones del panel de control.

Limpieza

LIMPIEZA DEL INTERIOR

Para limpiar las superficies interiores y todas las piezas extraíbles, utilice una solución suave de jabón, agua y bicarbonato sódico. Aclárela y, a continuación, séquela completamente. Procure que el agua no entre en contacto con las luces, con el panel de control ni con el frente de madera de cerezo de las bandejas.

Utilice un limpiacristales estándar para limpiar la puerta de cristal resistente a los rayos ultravioleta.

⚠ PRECAUCIÓN

No utilice vinagre, alcohol de frotar ni otros productos de limpieza con alcohol en ninguna de las superficies del interior.

EXTERIOR EN ACERO INOXIDABLE

Utilice un limpiador de acero inoxidable no abrasivo y aplíquelo con un paño suave que no deje pelusas. Para que el acero inoxidable adquiera un brillo natural, frote suavemente la superficie con un paño de microfibra empapado en agua y con una gamuza seca para pulir. Siga siempre la dirección del acero inoxidable.

LIMPIEZA DEL CONDENSADOR

⚠ PRECAUCIÓN

Antes de limpiar el condensador, desconéctelo desde el panel de control. Utilice guantes para evitar que las aletas afiladas del condensador puedan provocarle heridas.

El condensador está situado detrás de la rejilla. Retire el zócalo extrayendo los dos tornillos de montaje. Observe la siguiente ilustración. Utilice un cepillo de cerdas suaves y aspire la zona de la rejilla para eliminar el polvo y las pelusas que se generan en el condensador. Limpie el condensador entre periodos de tres a seis meses.

NOTA IMPORTANTE: para evitar dañar las aletas del condensador, asegúrese de aspirar siguiendo la dirección de las aletas.

⚠ PRECAUCIÓN

Si no lo hace, es posible que el condensador pueda perder temperatura o que se produzca un fallo o daño mecánico en él.

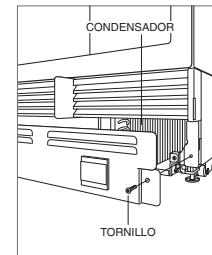

Ubicación del condensador.

Localización y solución de problemas

INDICADOR DEL SERVICIO

 **parpadea en la pantalla del panel de control.**

- Compruebe que el condensador está limpio.
- Apague la unidad mediante el panel de control y vuelva a encenderla. Si el indicador sigue parpadeando, póngase en contacto con el servicio de asistencia técnica autorizado de Sub-Zero.

FUNCIONAMIENTO DE LA UNIDAD

No se ilumina ni enfría.

- Compruebe si está encendido.
- Compruebe la red eléctrica de la unidad y que los fusibles no están fundidos.

No se ilumina.

- Es posible que la puerta se haya dejado entreabierta, de forma que se han desactivado las luces para eliminar el exceso de calor. Si las luces no funcionan, cierre la puerta durante una hora. Si el problema persiste, póngase en contacto con el servicio de asistencia técnica autorizado de Sub-Zero.
- La iluminación del armario debe ser sustituida por el servicio de asistencia técnica autorizado de Sub-Zero.

Se forma condensación dentro de la unidad.

- Compruebe que el condensador está limpio.
- Compruebe que la puerta cierra correctamente.
- Compruebe que no ha dejado la puerta entreabierta.
- Compruebe que la junta de la puerta no está rasgada ni rota. En caso de que lo esté, póngase en contacto con el servicio de asistencia técnica autorizado de Sub-Zero.

Temperatura elevada, la unidad funciona en exceso o desprende demasiado calor.

- Compruebe que el condensador está limpio.
- Compruebe que la puerta cierra correctamente.
- Compruebe que no ha dejado la puerta entreabierta.
- Si aumenta la temperatura ambiente, es posible que los compresores funcionen durante más tiempo.
- Si la temperatura muestra 7 °C y 13 °C, pero no enfría, es posible que la unidad se encuentre en modo de exposición. Póngase en contacto con su distribuidor de Sub-Zero autorizado.

OLOR

- Debe limpiar la unidad antes de utilizarla por primera vez. Esto eliminará cualquier olor adquirido durante el envío.

SERVICIO

- Mantenga la calidad de su producto al ponerse en contacto con el servicio de asistencia técnica autorizado de Sub-Zero.
- Le recomendamos que anote la referencia del modelo y el número de serie de la unidad cuando se ponga en contacto con el servicio de asistencia técnica. Esta información se muestra en la placa de datos del producto. Consulte la página 4 para observar la ubicación de la placa de datos.
- Para cuestiones relacionadas con la garantía, también necesita saber la fecha de instalación y el nombre de su distribuidor autorizado de Sub-Zero. Esta información está incluida en la página 2.

Garantía limitada de los productos de Sub-Zero

PRODUCTOS INTERNACIONALES

SOLO PARA USO DOMÉSTICO

GARANTÍA COMPLETA DE DOS AÑOS

Durante dos años después de la fecha de instalación original, la garantía de su producto de Sub-Zero cubre todas las piezas y la mano de obra necesaria para reparar o sustituir cualquier parte del producto que se compruebe que tiene defectos de material o mano de obra, siempre y cuando se haya realizado un uso doméstico normal. El servicio certificado de fábrica de Sub-Zero llevará a cabo todos los servicios ofrecidos por la misma en virtud de dicha garantía, a menos de que Sub-Zero, Inc. especifique lo contrario. El servicio se proporcionará durante el horario laboral normal.

GARANTÍA COMPLETA DEL SISTEMA SELLADO DE CINCO AÑOS

Durante cinco años después de la fecha de instalación original, la garantía de su producto de Sub-Zero cubre todas las piezas y la mano de obra necesaria para reparar o sustituir cualquier compresor, condensador, evaporador, secador y toda la tubería de conexión que se compruebe que tiene defectos de material o mano de obra, siempre y cuando se haya realizado un uso doméstico normal. El servicio certificado de fábrica de Sub-Zero llevará a cabo todos los servicios ofrecidos por la misma en virtud de dicha garantía, a menos de que Sub-Zero, Inc. especifique lo contrario. El servicio se proporcionará durante el horario laboral normal.



Table des matières

- 3 Mesures de sécurité
- 4 Caractéristiques des caves à vin
- 4 Panneau de commande interactif
- 5 Rangement
- 6 Consignes d'entretien
- 7 Dépistage des pannes
- 7 Garantie Sub-Zero

Entretien par le client

Les référence et numéro de série sont imprimés sur la Carte d'enregistrement du produit ci-jointe. Ces deux numéros figurent sur la plaque des caractéristiques du produit. Pour repérer l'emplacement de la plaque des caractéristiques, reportez-vous à la page 4. Pour les besoins de la garantie, vous devrez aussi fournir la date d'installation et le nom de votre revendeur agréé Sub-Zero. Consignez ces renseignements pour pouvoir vous y reporter ultérieurement.

En cas de besoin, assurez-vous de contacter un prestataire agréé par l'usine Sub-Zero.

SERVICE APRÈS-VENTE

Référence de modèle

Numéro de série

Date d'installation

Nom du service certifié

Numéro du service certifié

Revendeur agréé

Numéro du revendeur

Remarque importante

Pour garantir une installation de ce produit aussi sûre et efficace que possible, veuillez faire particulièrement attention aux mentions mises en évidence tout au long de ce guide, notamment :

REMARQUE IMPORTANTE met l'accent sur un renseignement particulièrement important.

MISE EN GARDE signale un danger qui pourrait causer une blessure mineure ou endommager le produit si vous ne suivez pas les instructions.

AVERTISSEMENT signale un danger qui pourrait causer des blessures graves voire fatales si vous ne prenez pas certaines précautions.

PRÉCAUTIONS IMPORTANTES

⚠ AVERTISSEMENT

N'entreposez pas des substances explosives comme les aérosols avec des gaz propulseurs inflammables à proximité de l'appareil.

⚠ AVERTISSEMENT

Gardez les ouïes de ventilation, dans l'encastrement de l'appareil ou dans la structure intégrée, libres de toutes obstructions.

⚠ AVERTISSEMENT

N'utilisez aucun dispositif mécanique, ni tout autre moyen pour accélérer le dégivrage, autres que ceux recommandés par le fabricant.

⚠ AVERTISSEMENT

N'endommagez pas le circuit du liquide frigorigène.

⚠ AVERTISSEMENT

N'utilisez pas d'appareils électriques à l'intérieur des compartiments de rangement des aliments de l'appareil, à moins qu'il s'agisse d'appareils recommandés par le fabricant.

⚠ AVERTISSEMENT

Cet appareil peut être utilisé par des enfants de huit ans et plus et par des personnes dont les capacités physiques, sensorielles ou mentales sont diminuées ou n'ayant ni l'expérience ni les connaissances requises, si on leur a expliqué l'usage de l'appareil de manière sécuritaire et s'ils comprennent les dangers que cet usage implique. Ne laissez pas jouer les enfants avec cet appareil. Le nettoyage et l'entretien ne doivent pas être faits par les enfants sans surveillance étroite.

- Cet appareil est prévu pour usage ménager ou tout autre usage similaire comme notamment :
 - les cuisines pour le personnel de bureaux, de magasins et autres milieux de travail
 - les gîtes ruraux et l'utilisation par des clients dans les hôtels, les motels et aux milieux résidentiels
 - les établissements de type chambres d'hôtes
 - les traiteurs et autres occupations hors détail

Caractéristiques des caves à vin

CARACTÉRISTIQUE	
1	Plaque des caractéristiques du produit
2	Panneau de commande interactif
3	Clayettes pour les bouteilles
4	Grille de présentation
5	Tiroirs de rangement (modèle ICBIW-30R)
6	Porte vitrée panoramique
7	Connexion au système de sécurité résidentiel

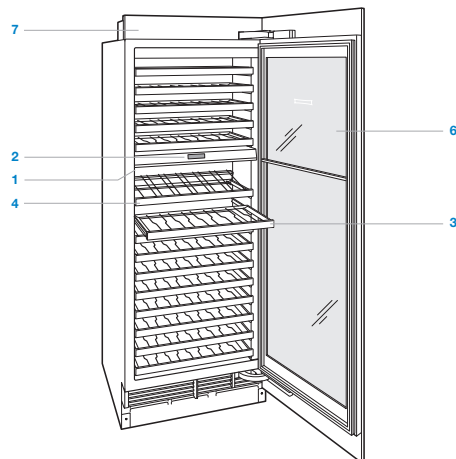

Modèles colonne.

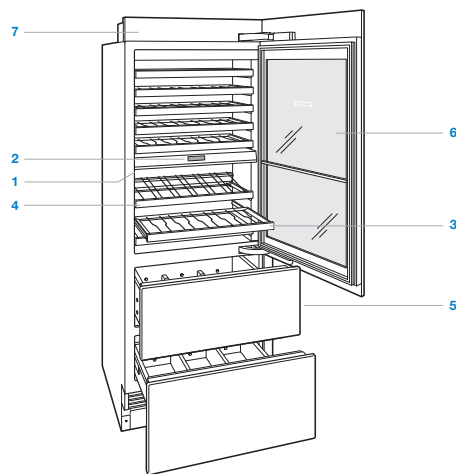

Modèle grande hauteur avec tiroirs de rangement.

Panneau de commande interactif

Pour la première mise en marche, effleurez et maintenez la touche  enfoncée pendant 2 secondes sur le panneau de commande.

Le réglage de la température se fait par un degré à la fois sur l'écran d'accueil. Tous les modèles de caves à vin possèdent des commandes de températures indépendantes pour chaque zone. Les températures ont été prédéfinies à 7 °C dans la zone supérieure et à 13 °C dans la zone inférieure. La température des tiroirs de rangement est pré-réglée à 3 °C. Pour changer la température, effleurez la température que vous désirez modifier puis appuyez sur « + » ou « - » jusqu'à affichage de la température voulue. Reportez-vous à l'illustration ci-après.

Une fois la température réglée, il est possible d'activer ou de désactiver d'autres fonctions depuis l'écran des options. Effleurez la touche  pour voir l'écran des options. Reportez-vous à l'illustration ci-après.







Écran d'accueil.













Écran d'options (modèle ICBIW-30R illustré).

ÉCRAN DES OPTIONS

-  Effleurez pour activer ou désactiver l'alarme de porte/tiroir.
-  Effleurez pour activer l'éclairage ambiant.
-  Effleurez pour activer la fonction d'humidificateur.
-  Effleurez pour régler la température du tiroir (modèle ICBIW-30R uniquement).
-  Effleurez pour voir l'écran des paramètres.

ÉCRAN DES PARAMÈTRES

-  Effleurez pour afficher les informations sur le modèle.
-  Effleurez pour sélectionner l'unité des températures : Fahrenheit ou Celsius.
-  Effleurez pour régler la luminosité et les contrastes du panneau de commande.
-  Effleurez pour régler le volume et la tonalité de l'alarme de porte/tiroir.
-  Effleurez pour régler la durée de l'alarme de porte/tiroir.
-  Effleurez pour activer le mode Sabbat.
-  Effleurez pour afficher les informations sur le dépannage et l'entretien.
-  Effleurez pour régler l'horloge.
-  Effleurez pour sélectionner les options Maison Intelligente
-  Effleurez pour sélectionner les options de langues.

Caves à vin

CLAYETTES

Les clayettes à extension complète permettent d'accéder facilement à toutes les bouteilles : 750 ml, demi-bouteilles et magnums. Lorsque vous rangez les magnums, la clayette au-dessus doit être retirée.

Pour retirer une clayette, tirez-la au maximum, inclinez-la, puis soulevez-la pour la retirer. Reportez-vous à l'illustration ci-après. Les deux clayettes supérieures du compartiment supérieur et la clayette supérieure (les deux clayettes supérieures pour le modèle ICBIW-30R) dans le compartiment inférieur ne peuvent pas être placées autrement. Ces clayettes peuvent être identifiées par la petite découpe carrée située au coin arrière droit. Reportez-vous à l'illustration ci-après.

Le parement en merisier naturel des clayettes peut être teint ou remplacé avec du bois qui sera assorti aux meubles.

Pour plus de renseignements, consultez le Guide Technique Sub-Zero ou contactez votre revendeur agréé Sub-Zero.

▲ MISE EN GARDE

Retirez toutes les bouteilles de la clayette avant de la retirer.

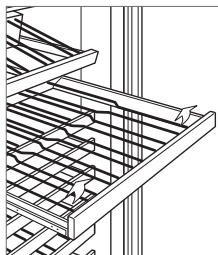

Retrait des clayettes.

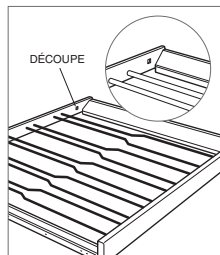

Indicateur de position de la grille

Grille de présentation

La grille de présentation est conçue pour que le vin reste en contact avec le bouchon, quelle que soit la position de la bouteille. Reportez-vous à l'illustration ci-après.

Pour retirer une grille de présentation, tirez-la au maximum, inclinez-la, puis soulevez-la pour la retirer.

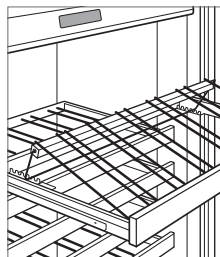

Grille de présentation.

Tiroirs de rangement (modèle ICBIW-30R)

SÉPARATEURS DE TIROIR

Pour retirer ou régler un petit séparateur, bombez légèrement le grand séparateur et tirez vers le haut. Reportez-vous à l'illustration ci-après.

Pour retirer un long séparateur, les petits séparateurs doivent être enlevés. Tirez le séparateur vers le haut jusqu'à ce qu'il s'arrête, tournez-le dans le sens contraire des aiguilles d'un montre, puis tirez-le vers le haut. Pour le remettre en place, alignez les rainures avec les languettes du tiroir, faites-le tourner dans le sens des aiguilles d'une montre, puis faites-le glisser vers le bas.

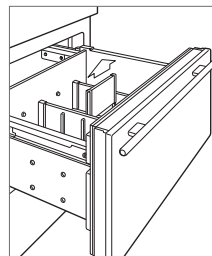

Séparateurs de tiroir

RETRAIT DU TIROIR

Pour retirer le tiroir, tirez-le jusqu'à ce qu'il s'arrête. Soulevez l'avant du tiroir et tirez-le. Pour le réinstaller, remettez-le sur ses glissières en tenant l'avant du tiroir soulevé. Alignez l'arrière du tiroir sur les crochets de la glissière, puis alignez les taquets blancs qui se trouvent à l'avant de chaque glissière sur les trous situés à l'avant du tiroir. Reportez-vous à l'illustration ci-après.

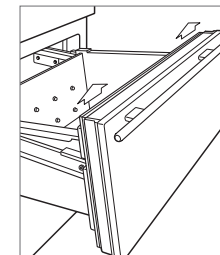

Retrait de tiroir

Mode sabbat

Cet appareil électroménager a reçu la certification Star-K. Il répond aux strictes exigences religieuses établies et aux instructions spécifiques que vous pouvez consulter à www.star-k.org.

Pour lancer le mode Sabbat, depuis l'écran des paramètres, effleurez la touche  sur le panneau de commande et suivez le directives.

Nettoyage

NETTOYAGE DE L'INTÉRIEUR

Pour nettoyer les surfaces intérieures et toutes les pièces amovibles, utilisez une solution douce de savon, d'eau tiède et de bicarbonate de soude. Rincez et séchez complètement. Évitez de mouiller les éclairages, le panneau de commande et le parement en merisier des clayettes.

Utilisez du produit nettoyant pour vitres normal pour nettoyer la porte vitrée anti-UV.

▲ MISE EN GARDE

N'utilisez pas de vinaigre, d'alcool à friction ni de produits nettoyants à base d'alcool sur les surfaces intérieures.

EXTÉRIEUR EN ACIER INOXYDABLE

Utilisez un nettoyant non abrasif pour acier inoxydable que vous appliquerez à l'aide d'un chiffon doux non pelucheux. Afin de faire ressortir le lustre naturel, essuyez légèrement la surface avec un chiffon en microfibre humide, puis avec une peau de chamois sèche. Déplacez toujours le chiffon dans le sens du grain de l'acier inoxydable.

NETTOYAGE DU CONDENSATEUR

▲ MISE EN GARDE

Avant de nettoyer le condensateur, coupez l'alimentation électrique au panneau de commande. Mettez des gants afin d'éviter de vous blesser avec les rebords acérés des ailettes du condensateur.

Le condensateur est situé derrière la grille. Retirez la plinthe en sortant les deux vis de fixation. Reportez-vous à l'illustration ci-après. À l'aide d'une brosse à poils doux et d'un aspirateur, enlevez la poussière et les peluches du condensateur. Le condensateur doit être nettoyé tous les trois à six mois.

REMARQUE IMPORTANTE : Pour éviter d'endommager les ailettes du condensateur, passez l'aspirateur dans le sens des ailettes.

▲ MISE EN GARDE

Si vous ne nettoyez pas le condensateur, des pertes de température, des défaillances mécaniques ou des dommages pourraient se produire.

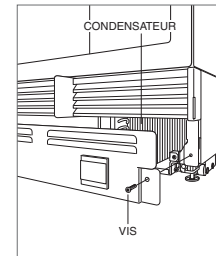

Emplacement du condensateur.

Dépistage des pannes

TÉMOIN D'ENTRETIEN

 clignote à l'affichage du panneau de commande.

- Vérifiez que le condensateur est propre.
- Désactivez l'appareil au panneau de commande, puis remettez-le en marche. Si le témoin continue à clignoter, contactez un prestataire agréé par l'usine Sub-Zero.

FONCTIONNEMENT DE L'APPAREIL

Pas d'éclairage, ni de refroidissement.

- Vérifiez que l'appareil est sous tension.
- Vérifiez si l'appareil est sous tension et si le disjoncteur de la maison est activé.

Pas d'éclairage.

- Il se peut que la porte ait été laissée entrouverte, ce qui a désactivé l'éclairage pour éliminer une source de chaleur excessive. Si l'éclairage ne marche pas, fermez la porte pendant une heure. Si l'éclairage ne marche toujours pas, contactez un prestataire agréé par l'usine Sub-Zero.
- L'éclairage du meuble doit être remplacé par un prestataire agréé par l'usine Sub-Zero.

De la condensation se forme à l'intérieur de l'appareil.

- Vérifiez que le condensateur est propre.
- Vérifiez que la porte ferme correctement.
- Vérifiez que la porte n'est pas restée entrouverte.
- Vérifiez que le joint de la porte n'est ni déchiré, ni fendu. Si c'est le cas, contactez un prestataire agréé par l'usine Sub-Zero.

Températures élevées, l'appareil tourne de manière excessive ou dégage trop de chaleur.

- Vérifiez que le condensateur est propre.
- Vérifiez que la porte ferme correctement.
- Vérifiez que la porte n'est pas restée entrouverte.
- Des températures ambiantes plus chaudes peuvent pousser les compresseurs à marcher plus longtemps.
- Si la température affichée indique 7 ° et 13 °, mais que l'appareil ne refroidit pas, il se peut que l'appareil soit en mode salle d'exposition. Contactez votre revendeur Sub-Zero agréé.

ODEUR

- L'appareil doit être bien nettoyé avant la première mise en marche. Cela permettra d'éliminer les odeurs piégées pendant l'expédition.

SERVICE

- Maintenez la qualité qui fait partie intégrante de votre appareil en contactant un prestataire agréé par l'usine Sub-Zero.
- Si vous nous contactez pour un service après-vente, vous devrez fournir la référence modèle et le numéro de série de votre appareil. Ces deux numéros figurent sur la plaque des caractéristiques du produit. Pour repérer l'emplacement de la plaque des caractéristiques, reportez-vous à la page 4.
- Pour les besoins de la garantie, vous devrez aussi fournir la date d'installation et le nom de votre revendeur agréé Sub-Zero. Ces renseignements doivent être enregistrés à la page 2.

Garantie limitée des produits Sub-Zero

PRODUITS INTERNATIONAUX
À USAGE MÉNAGER UNIQUEMENT

GARANTIE TOTALE DE DEUX ANS

La garantie des appareils Sub-Zero couvre, pendant deux ans à compter de la date de l'installation initiale, tous les frais de pièces et de main d'œuvre pour réparer ou remplacer, dans des conditions d'utilisation ménagère normales, toute pièce du produit qui présenterait des défauts causés par des vices de matériau ou de fabrication. Tous les services offerts par Sub-Zero dans le cadre de la garantie définie ci-dessus doivent être exécutés par un prestataire agréé par l'usine Sub-Zero, sauf en cas d'exception particulière spécifiée par Sub-Zero, Inc. Les services seront exécutés pendant les heures normales ouvrées.

GARANTIE TOTALE DE CINQ ANS POUR LES SYSTÈMES HERMÉTIQUES

La garantie des appareils Sub-Zero couvre, pendant cinq ans à compter de la date de l'installation initiale, tous les frais de pièces et de main d'œuvre pour réparer ou remplacer, dans des conditions d'utilisation ménagère normales, le compresseur, le condensateur, l'évaporateur, le séchoir et toute la tuyauterie de raccordement qui présenteraient des défauts causés par des vices de matériau ou de fabrication. Tous les services offerts par Sub-Zero dans le cadre de la garantie définie ci-dessus doivent être exécutés par un prestataire agréé par l'usine Sub-Zero, sauf en cas d'exception particulière spécifiée par Sub-Zero, Inc. Les services seront exécutés pendant les heures normales ouvrées.



Indice

- 3 Precauzioni di sicurezza
- 4 Funzioni della cantina per vini
- 4 Pannello di controllo interattivo
- 5 Conservazione
- 6 Consigli per la manutenzione
- 7 Risoluzione dei problemi
- 7 Garanzia Sub-Zero

Assistenza clienti

I numeri di serie e di modello sono stampati sulla cedola di registrazione del prodotto. I due numeri sono riportati anche sulla targhetta identificativa del prodotto. Consultare pagina 4 per la posizione della targhetta identificativa. Ai fini della garanzia sono inoltre necessari la data di installazione e il nome del rivenditore Sub-Zero autorizzato presso cui è stato effettuato l'acquisto. Conservare le seguenti informazioni a titolo di riferimento futuro.

Se il prodotto richiede assistenza, rivolgersi a un servizio di assistenza certificato Sub-Zero.

INFORMAZIONI SUL SERVIZIO DI ASSISTENZA

Numero del modello

Numero di serie

Data di installazione

Nome di assistenza certificato

Numero di assistenza certificato

Rivenditore autorizzato

Numero del rivenditore

Nota importante

Per garantire l'installazione e il funzionamento sicuri ed efficaci di questo prodotto, prestare attenzione alle seguenti informazioni evidenziate nella guida:

NOTA IMPORTANTE evidenzia informazioni di particolare rilievo.

ATTENZIONE indica una situazione in cui possono verificarsi lesioni alle persone o danni di lieve entità al prodotto in caso di mancata osservanza delle istruzioni.

AVVERTENZA indica un rischio che potrebbe causare gravi lesioni o morte in caso di mancata osservanza delle precauzioni.

MISURE DI SICUREZZA IMPORTANTI

⚠ AVVERTENZA

Non conservare sostanze esplosive come lattine di aerosol con propellente infiammabile in questa apparecchiatura.

⚠ AVVERTENZA

Tenere libere da ostruzioni le aperture di ventilazione sulla custodia dell'elettrodomestico o nella struttura integrata.

⚠ AVVERTENZA

Non utilizzare dispositivi meccanici o mezzi di altro tipo per accelerare il processo di scongelamento diversi da quelli raccomandati dal produttore.

⚠ AVVERTENZA

Non danneggiare il circuito refrigerante.

⚠ AVVERTENZA

Non utilizzare apparecchiature elettriche all'interno degli scomparti per la conservazione dei cibi dell'elettrodomestico, a meno che non siano del tipo raccomandato dal produttore.

⚠ AVVERTENZA

Quest'elettrodomestico può essere utilizzato da bambini di età superiore agli 8 anni o da persone con capacità fisiche, sensoriali o mentali ridotte o prive di esperienza e conoscenza dell'apparecchio, solo sotto supervisione o dopo aver ricevuto istruzioni per utilizzare l'elettrodomestico in modo sicuro e per comprenderne i possibili rischi. Non lasciare che i bambini giochino con l'elettrodomestico. La pulizia e la manutenzione non devono essere eseguite da bambini non supervisionati.

- Questo elettrodomestico è destinato all'uso in applicazioni di tipo domestico e simili, quali:
 - aree destinate alla cucina del personale in negozi, uffici e altri ambienti di lavoro
 - agriturismi e da parte di clienti in hotel, motel e altri ambienti residenziali
 - ambienti tipo bed and breakfast
 - catering ed altre applicazioni simili non al dettaglio.

Funzioni della cantina per vini

CARATTERISTICHE

1	Targhetta identificativa del prodotto
2	Pannello di controllo interattivo
3	Ripiano per la conservazione dei vini
4	Ripiano di esposizione
5	Cassetti per la conservazione (modello ICBIW-30R)
6	Porta in vetro completamente a vista
7	Connessioni del sistema di sicurezza domestico

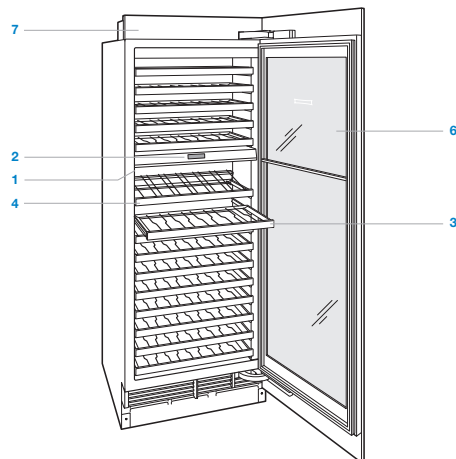

Modello a colonna.

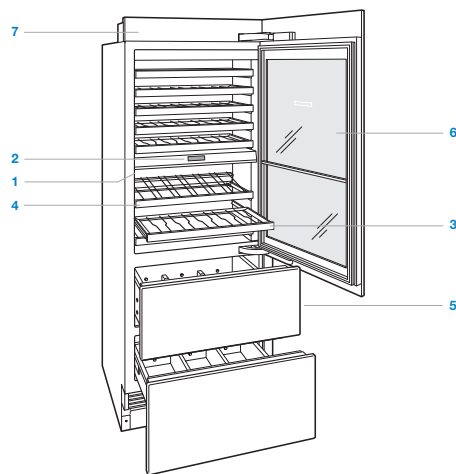

Modello alto con cassetti di conservazione.

Pannello di controllo interattivo

Per l'avvio iniziale, tenere premuto ⓘ sul pannello di controllo per 2 secondi.

È possibile regolare la temperatura con incrementi di un grado sulla schermata principale. Tutti i modelli di cantine per vini sono dotati di comandi separati per la temperatura per ciascuna zona. Le temperature sono preimpostate a 7 °C nella zona superiore e a 13 °C in quella inferiore. Le temperature dei cassetti sono preimpostate su 3 °C. Per modificarle, toccare la temperatura da modificare, quindi premere "+" o "-" fino a quando non viene visualizzata la temperatura desiderata. Fare riferimento alla figura riportata di seguito.

Una volta regolata la temperatura, è possibile attivare o disattivare le funzioni aggiuntive dalla schermata delle opzioni. Toccare ▶ per visualizzare la schermata delle opzioni. Fare riferimento alla figura di seguito.



Schermata principale.



Schermata delle opzioni (illustrato il modello ICBIW-30R).

SCHERMATA OPZIONI

	Toccare per attivare o disattivare l'allarme porta/cassetto.
	Toccare per attivare l'illuminazione.
	Toccare per attivare la funzione di umidificazione.
	Toccare per regolare la temperatura del cassetto (solo ICBIW-30R).
	Toccare per visualizzare la schermata delle impostazioni.

SCHERMATA IMPOSTAZIONI

	Toccare per visualizzare le informazioni sul modello.
	Toccare per selezionare l'unità di temperatura, Fahrenheit o Celsius.
	Toccare per regolare la luminosità e il contrasto del pannello di controllo.
	Toccare per regolare il volume e il tono dell'allarmeporta/cassetto.
	Toccare per regolare la durata dell'allarme porta/cassetto.
	Toccare per inserire la modalità Sabbath.
	Toccare per visualizzare la risoluzione dei problemi e le informazioni di servizio.
	Toccare per impostare l'orologio.
	Toccare per selezionare le opzioni smart home.
	Toccare per selezionare le opzioni lingua.

Cantina per vini

RIPIANI PER VINI

I ripiani a estensione completa offrono un comodo accesso per bottiglie da 750 ml, mezzo litro e magnum. Per conservare bottiglie magnum, occorre rimuovere il ripiano superiore.

Per rimuovere un ripiano per vini, estrarlo completamente, inclinarlo verso l'alto e compiere un movimento verso l'alto e verso l'esterno. Fare riferimento alla figura riportata di seguito. Le due grate superiori nel comparto superiore e la grata del top (top due per il modello ICBW-30R) nel comparto inferiore non possono essere inseriti in nessun'altra posizione. Queste grate possono essere identificate dal piccolo foro quadrato che si trova nell'angolo posteriore destro. Fare riferimento alla figura riportata di seguito.

La facciata in ciliegio naturale sui ripiani per vini può essere tinta o sostituita con legno di tipo diverso per abbinarlo all'arredamento. Per ulteriori informazioni, fare riferimento alla Guida al design Sub-Zero, oppure rivolgersi al rivenditore autorizzato Sub-Zero.

⚠ ATTENZIONE

Rimuovere tutte le bottiglie prima di rimuovere il ripiano.

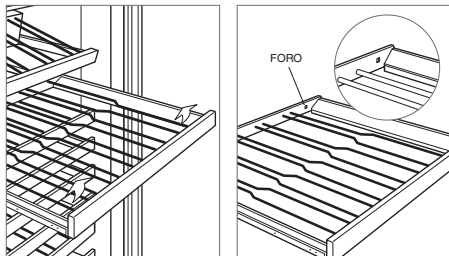

Rimozione del ripiano per vini. Indicatore posizione della grata.

RIPIANO DI ESPOSIZIONE

Il ripiano di esposizione regolabile è concepito in modo da tenere il vino a contatto con il sughero in qualsiasi posizione. Fare riferimento alla figura riportata di seguito.

Per rimuovere un ripiano di esposizione, estrarlo completamente, inclinarlo verso l'alto e compiere un movimento verso l'alto e verso l'esterno.

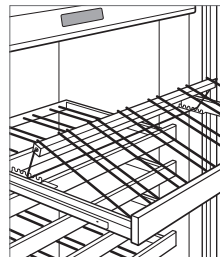

Ripiano di esposizione.

Cassetti per la conservazione (modello ICBW-30R)

DIVISORI CASSETTO

Per rimuovere o regolare un divisore corto, flettere leggermente il divisore lungo, quindi tirare verso l'alto. Fare riferimento alla figura riportata di seguito.

Per rimuovere un divisore lungo devono essere rimossi i divisori corti. Tirare su il divisore fino a che non si arresta, ruotarlo in senso antiorario, quindi estrarlo tirando verso l'alto. Per reinstallarlo, allineare le scanalature con le alette del cassetto, ruotare in senso orario e far scorrere verso il basso.

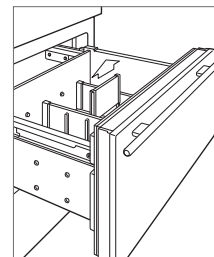

Divisori cassetti.

RIMOZIONE DEI CASSETTI

Per rimuovere un cassetto, tirare in avanti finché non si arresta. Sollevare la parte frontale del cassetto ed estrarlo. Per rimontare il cassetto, sollevarne la parte anteriore e posizionarlo sui binari scorrevoli del cassetto. Allineare il retro del cassetto con i ganci sul binario scorrevole, quindi allineare i pioli bianchi nella parte anteriore del binario con i fori nella parte anteriore del cassetto. Fare riferimento alla figura riportata di seguito.

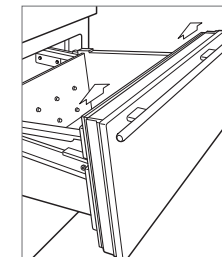

Rimozione dei cassetti.

Giorno festivo

Questo elettrodomestico è certificato da Star-K per soddisfare rigorosi regolamenti religiosi ed istruzioni specifiche contenute sul sito www.star-k.org.

Per la modalità Sabbath, dalla schermata impostazioni, toccare  e seguire le istruzioni visualizzate sul pannello di controllo.

Pulizia

PULIZIA DEGLI INTERNI

Per pulire le superfici interne e le parti rimovibili, lavare in una soluzione di detersivo neutro, acqua e un cucchiaino di bicarbonato. Sciacquare e asciugare bene. Evitare che le luci, il pannello di controllo e la parte frontale in legno di ciliegio dei ripiani per vini entrino in contatto con l'acqua.

Pulire la porta in vetro resistente ai raggi UV con un detergente per vetri standard.

⚠ ATTENZIONE

Non usare aceto, alcol o altri detersivi a base di alcol sulle superfici interne.

ESTERNO IN ACCIAIO INOSSIDABILE

Applicare un detergente per acciaio inox non abrasivo utilizzando un panno morbido privo di lanugine. Per far risaltare la lucentezza naturale, pulire delicatamente la superficie con un panno in microfibra umido e poi con un panno di camoscio asciutto. Seguire sempre la trama dell'acciaio inossidabile.

PULIZIA DEL CONDENSATORE

⚠ ATTENZIONE

Prima di pulire il condensatore, spegnere l'alimentazione dal pannello di controllo. Indossare guanti per evitare lesioni causate dalle lamelle appuntite del condensatore.

Il condensatore si trova dietro la griglia. Rimuovere lo zoccolo estraendo le due viti di montaggio. Fare riferimento alla figura riportata di seguito. Usare una spazzola morbida ed un aspirapolvere per togliere polvere e lanugine dal condensatore. Pulire il condensatore ogni tre-sei mesi.

NOTA IMPORTANTE: per evitare di piegare le lamelle del condensatore, aspirare nella stessa direzione della lamelle.

⚠ ATTENZIONE

La mancata pulizia del condensatore potrebbe causare un calo della temperatura, guasti meccanici o danni.

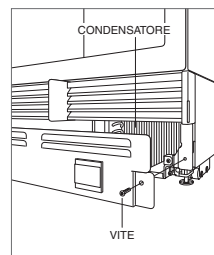

Posizione del condensatore.

Risoluzione dei problemi

SPIA DI ASSISTENZA

 lampeggia sul display del pannello di controllo.

- Verificare che l'area del condensatore sia pulita.
- Spegnerne e riaccendere l'unità dal pannello di controllo. Se la spia continua a lampeggiare, rivolgersi a un centro di assistenza autorizzato Sub-Zero.

FUNZIONAMENTO UNITÀ

Nessuna luce o refrigerazione.

- Verificare che l'elettrodomestico sia alimentato.
- Verificare che l'interruttore dell'unità e l'interruttore elettrico dell'abitazione siano accesi.

Assenza di luci.

- La porta potrebbe essere stata lasciata socchiusa e ciò ha disattivato la luce per eliminare l'eccesso di calore. Se le luci sono spente, chiudere la porta per un'ora. Se le luci restano ancora spente, rivolgersi a un centro di assistenza autorizzato Sub-Zero.
- L'illuminazione del mobile deve essere sostituita da un centro di assistenza autorizzato Sub-Zero.

All'interno dell'unità si forma della condensa.

- Verificare che il condensatore sia pulito.
- Verificare che la porta si chiuda correttamente.
- Verificare che la porta non sia rimasta socchiusa.
- Verificare che la guarnizione della porta non sia strappata o lacerata. In tal caso, rivolgersi a un centro di assistenza autorizzato Sub-Zero.

Alte temperature, l'unità è in sovraccarico oppure rilascia troppo calore.

- Verificare che il condensatore sia pulito.
- Verificare che la porta si chiuda correttamente.
- Verificare che la porta non sia rimasta socchiusa.
- Un aumento della temperatura ambientale potrebbe causare un funzionamento prolungato del compressore.
- Se la temperatura mostra 7° e 13°, ma l'unità non raffredda, potrebbe essere in modalità showroom. Rivolgersi al rivenditore Sub-Zero autorizzato.

ODORE

- L'unità deve essere pulita prima del primo utilizzo. Questo rimuoverà qualsiasi odore che possa essere rimasto intrappolato durante la spedizione.

ASSISTENZA

- Per preservare la qualità del prodotto, contattare un centro di assistenza autorizzato Sub-Zero.
- Prima di contattare l'assistenza, individuare i numeri di modello e di serie dell'unità. Entrambi i numeri sono riportati nella targhetta identificativa del prodotto. Consultare pagina 4 per la posizione della targhetta identificativa.
- Ai fini della garanzia sono inoltre necessari la data di installazione e il nome del rivenditore Sub-Zero autorizzato presso cui è stato effettuato l'acquisto. Tale informazione dovrebbe essere rintracciabile a pagina 2.

Garanzia limitata prodotti Sub-Zero

PRODOTTI INTERNAZIONALI
SOLO PER USO DOMESTICO

GARANZIA COMPLETA DI DUE ANNI

Per una durata di due anni a partire dalla data di installazione, la garanzia sui prodotti Sub-Zero coprirà tutte le parti e tutti i lavori di riparazione o sostituzione, in condizioni di normale uso residenziale, di ogni parte del prodotto che presenti difetti di materiali o di produzione. Tutti i servizi forniti da Sub-Zero, coperti dalla summenzionata garanzia, devono essere eseguiti da centri autorizzati Sub-Zero, a meno che non venga diversamente specificato da Sub-Zero, Inc. Il servizio verrà fornito durante i regolari orari di lavoro.

GARANZIA TOTALE DI CINQUE ANNI SUL SISTEMA CHIUSO

La garanzia sui prodotti Sub-Zero copre, fino a cinque anni dopo la data di installazione, tutte le parti e tutti i lavori di riparazione o sostituzione, in condizioni di normale uso residenziale, di compressore, condensatore, evaporatore, essiccatore, e di tutti i tubi di connessione, se presentano difetti di materiali o di produzione. Tutti i servizi forniti da Sub-Zero, coperti dalla summenzionata garanzia, devono essere eseguiti da centri autorizzati Sub-Zero, a meno che non venga diversamente specificato da Sub-Zero, Inc. Il servizio verrà fornito durante i regolari orari di lavoro.



Inhaltsverzeichnis

- 3 Sicherheitshinweise
- 4 Weinlagerungsfunktionen
- 4 Interaktives Bedienfeld
- 5 Lagerung
- 6 Empfehlungen zur Pflege
- 7 Fehlersuche
- 7 Sub-Zero-Garantie

Kundendienst

Modell und Seriennummer finden Sie auf der beiliegenden Produktregistrierungskarte. Beide Nummern sind auch auf dem Produkttypenschild aufgeführt. Die Typenschildposition ist auf Seite 4 angegeben. Für Garantiezwecke benötigen Sie außerdem das Datum der Installation und den Namen Ihres Sub-Zero-Vertragshändlers. Zeichnen Sie die nachstehenden Informationen für zukünftige Nachschlagezwecke auf.

Wenn irgendwelche Arbeiten an Ihrem Produkt notwendig sind, ziehen Sie auf jeden Fall einen vom Sub-Zero-Werk zugelassenen Serviceanbieter hinzu.

SERVICEINFORMATIONEN

Modellnummer

Seriennummer

Datum der Installation

Name des zertifizierten Service

Nummer des zertifizierten Service

Vertragshändler

Händlernummer

Wichtiger Hinweis

Um eine möglichst sichere und effiziente Installation dieses Produkts zu gewährleisten, beachten Sie bitte die folgenden Arten hervorgehobener Informationen in der gesamten Anleitung:

WICHTIGER HINWEIS hebt Informationen hervor, die besonders wichtig sind.

VORSICHT ist ein Hinweis auf eine Situation, die bei Nichtbeachtung der Anweisungen zu geringfügigen Personen- oder Sachschäden führen kann.

ACHTUNG weist auf eine Gefahr hin, die bei Nichtbeachtung der Anweisungen zu schweren Verletzungen oder zum Tod führen kann.

WICHTIGE SICHERHEITSVORKEHRUNGEN

⚠️ ACHTUNG

Explosionsgefährdete Gegenstände wie Sprühdosen nicht zusammen mit brennbarem Treibmittel in diesem Gerät lagern.

⚠️ ACHTUNG

Lüftungsöffnungen im Gerätegehäuse oder im Einbauteil von Hindernissen frei halten.

⚠️ ACHTUNG

Zum Beschleunigen des Abtauens dürfen außer den vom Hersteller empfohlenen Geräten oder Mitteln keine mechanischen Vorrichtungen oder sonstigen Mittel verwendet werden.

⚠️ ACHTUNG

Den Kühlkreislauf nicht beschädigen.

⚠️ ACHTUNG

Außer den vom Hersteller empfohlenen Gerätetypen keine elektrischen Geräte in den Lebensmittellagerfächern des Geräts benutzen.

⚠️ ACHTUNG

Dieses Gerät kann von Kindern ab 8 Jahren und von Personen mit eingeschränkten physikalischen, sensorischen oder mentalen Fähigkeiten oder fehlenden Erfahrungen/Kenntnissen benutzt werden, wenn diese beaufsichtigt werden oder Anweisungen für die sichere Verwendung des Geräts erhalten haben und die damit zusammenhängenden Gefahren verstehen. Kinder dürfen mit dem Gerät nicht spielen. Reinigungs- und Wartungsarbeiten dürfen von Kindern nicht ohne Aufsicht durchgeführt werden.

- Dieses Gerät dient zur Verwendung in Haushalts- und ähnlichen Anwendungen, z. B.:
 - in Personalküchen in Geschäften, Büros und anderen Arbeitsumgebungen
 - in Bauernhöfen und von Gästen in Hotels, Motels und sonstigen Wohnumgebungen
 - in Pensionen und ähnlichen Umgebungen
 - Catering- und ähnlichen Großküchenanwendungen

Weinlagerungsfunktionen

FUNKTION	
1	Produkttypenschild
2	Interaktives Bedienfeld
3	Weinlagerungsregale
4	Präsentationsregal
5	Lagerungsschubladen (Modell ICBIW-30R)
6	Glastür mit voller Sicht
7	Anschluss für die Hausalarmanlage

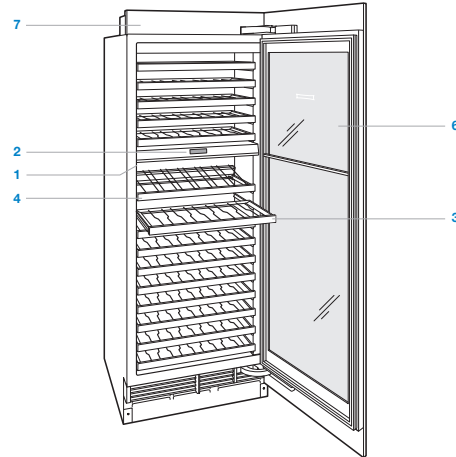

Säulenmodell

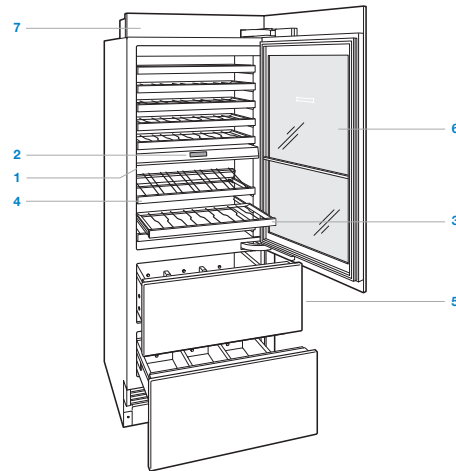

Hohes Modell mit Lagerungsschubladen

Interaktives Bedienfeld

Zum erstmaligen Einschalten auf dem Bedienfeld  drücken und 2 Sekunden lang gedrückt halten.

Die Temperatur kann auf dem Home-Bildschirm in Schritten von einem Grad eingestellt werden. Alle Weinlagerungsmodelle haben für jede Zone separate Temperaturregler. Die Temperaturen wurden in der oberen Zone auf 7 °C und in der unteren Zone auf 13 °C voreingestellt. Lagerungsschubladen sind auf 3 °C voreingestellt. Zum Ändern der Temperatur die entsprechende Temperatur berühren, dann „+“ oder „-“ drücken, bis die gewünschte Temperatur angezeigt wird. Siehe Abbildung unten.

Nach dem Einstellen der Temperatur können über den Optionsbildschirm zusätzliche Funktionen aktiviert bzw. deaktiviert werden.  berühren, um den Optionsbildschirm anzuzeigen. Siehe Abbildung unten.







Home-Bildschirm



Optionsbildschirm (CBIW-30R abgebildet)

OPTIONS-BILDSCHIRM

-  Zum Aktivieren bzw. Deaktivieren des Tür-/Schubladenalarms berühren.
-  Zum Aktivieren der Akzentbeleuchtung berühren.
-  Zum Aktivieren der Humidorfunktion berühren.
-  Zum Einstellen der Schubladentemperatur berühren (nur ICBIW-30R).
-  Zum Aktivieren bzw. Deaktivieren des Einstellungsbildschirms berühren.

EINSTELLUNGS-BILDSCHIRM

-  Zur Anzeige von Modellinformationen berühren.
-  Zur Auswahl der Temperatureinheit Fahrenheit oder Celsius berühren.
-  Zum Einstellen von Helligkeit und Kontrast des Bedienfelds berühren.
-  Zum Einstellen der Lautstärke und Tonhöhe von Tür-/Schubladenalarm berühren.
-  Zum Einstellen der Dauer des Alarms für Tür/Schublade berühren.
-  Zum Aufrufen des Sabbatmodus berühren.
-  Zum Anzeigen von Informationen zur Fehlersuche und Wartung berühren.
-  Zum Einstellen der Uhr berühren.
-  Zum Auswählen von Smart Home-Optionen berühren.
-  Zur Auswahl von Sprachoptionen berühren.

Weinlagerung

WEINREGALE

Die voll ausziehbaren Regale bieten leichten Zugriff auf 750-ml-Flaschen, Halbflaschen und Magnum-Flaschen. Beim Lagern von Magnum-Flaschen muss das darüber befindliche Regal herausgenommen werden.

Zum Herausnehmen eines Weinregals wird es vollständig herausgezogen, nach oben gekippt, dann an- und herausgehoben. Siehe Abbildung unten. Die beiden oberen Regale im oberen Fach und das obere Regal (bei Modell ICBIW-30R die zwei oberen Regale) im unteren Fach können nicht in eine andere Position gebracht werden. Diese Regale sind an dem kleinen, quadratischen Ausschnitt in der hinteren rechten Ecke erkennbar. Siehe Abbildung unten.

Die an den Weinregalen angebrachte Holzfront aus Naturkirsche kann eingefärbt oder durch anderes Holz ersetzt werden, um an Schränke angepasst zu werden. Weitere Informationen finden Sie in der Designanleitung von Sub-Zero, oder wenden Sie sich an Ihren Sub-Zero-Vertragshändler.

▲ VORSICHT

Vor dem Entfernen alle Flaschen aus dem Weinregal herausnehmen.

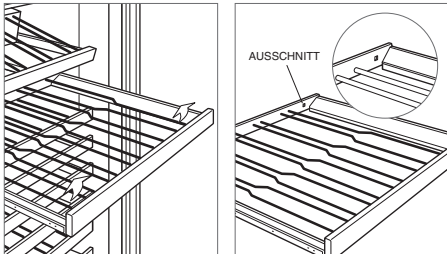

Herausnehmen des Weinregals

Einschubhöhenanzeige

PRÄSENTATIONSREGAL

Das einstellbare Präsentationsregal ist so konzipiert, dass der Wein in jeder Position mit dem Korken in Berührung bleibt. Siehe Abbildung unten.

Zum Herausnehmen des Präsentationsregals wird dieses vollständig herausgezogen, nach oben gekippt, dann an- und herausgehoben.

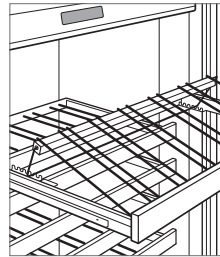

Präsentationsregal

Lagerungsschubladen (ICBIW-30R)

SCHUBLADENTEILER

Um einen kurzen Teiler zu entfernen oder anzupassen, den langen Teiler leicht biegen, dann nach oben ziehen. Siehe Abbildung unten.

Um einen langen Teiler zu entfernen, müssen zuerst die kurzen Teiler herausgenommen werden. Den Teiler bis zum Anschlag nach oben ziehen, gegen den Uhrzeigersinn drehen, dann hochziehen. Zum Wiedereinbauen die Rillen auf die Schubladenlaschen ausrichten, im Uhrzeigersinn drehen, dann hinunterschieben.

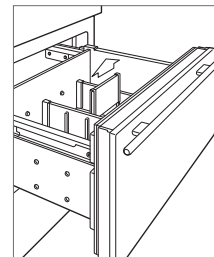

Schubladenteiler

AUSBAUEN DER SCHUBLADE

Zum Entfernen bis zum Anschlag herausziehen. Die Vorderseite der Schublade anheben und die Schublade herausziehen. Zum Wiedereinbauen die Vorderseite der Schublade anheben und auf die Gleitschienen setzen. Die Rückseite der Schublade auf die Haken auf der Gleitschiene ausrichten, dann die weißen Stifte an der Vorderseite der Gleitschiene auf die Löcher an der Vorderseite der Schublade ausrichten. Siehe Abbildung unten.

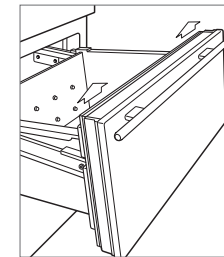

Ausbauen der Schublade

Sabbatmodus

Dieses Gerät ist von Star-K zertifiziert und entspricht den strengen religiösen Vorschriften im Zusammenhang mit spezifischen Anweisungen, die unter www.star-k.org zu finden sind.

Für den Sabbatmodus am Einstellungsbildschirm  berühren und den Anweisungen auf dem Bedienfeld folgen.

Reinigung

REINIGUNG DES INNENRAUMS

Zum Reinigen der Innenflächen und herausnehmbaren Teile diese mit einer milden Lösung aus Seife, Wasser und Natriumbikarbonat abwaschen. Abspülen und gründlich trocknen. Es darf nach Möglichkeit kein Wasser auf die Lampen, das Bedienfeld und die Kirschholzverkleidung auf den Weinregalen kommen.

Die UV-beständige Glastür mit einem Standardglasreiniger reinigen.

▲ VORSICHT

Auf den Innenflächen keinen Essig bzw. Reinigungsalkohol oder sonstige auf Alkohol basierte Reiniger verwenden.

AUSSENFINISH AUS EDELSTAHL

Einen nicht scheuernden Edelstahlreiniger verwenden und mit einem weichen, fusselfreien Tuch auftragen. Einen natürlichen Glanz erzielen Sie, indem Sie die Oberfläche mit einem feuchten Mikrofasertuch, dann mit einem trockenen Polierleder leicht abwischen. Stets in Richtung der Maserung des Edelstahls arbeiten.

REINIGUNG DES KONDENSATORS

▲ VORSICHT

Vor dem Reinigen des Kondensators den Strom an der Schaltblende ausschalten. Handschuhe tragen, um Verletzungen durch die scharfen Kondensatorrippen zu vermeiden.

Der Kondensator befindet sich hinter dem Gitter. Die Sockelleiste durch Ausbauen der zwei Montageschrauben entfernen. Siehe Abbildung unten. Staub und Fusseln mit einer weichen Bürste und einem Staubsauger vom Kondensator entfernen. Den Kondensator alle drei bis sechs Monate reinigen.

WICHTIGER HINWEIS: Um eine Beschädigung der Kondensatorrippen zu vermeiden, nur in Richtung der Rippen saugen.

▲ VORSICHT

Wenn der Kondensator nicht gereinigt wird, könnte ein Temperaturverlust, ein mechanisches Versagen oder eine Beschädigung die Folge sein.

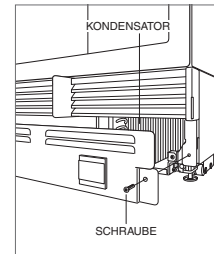

Position des Kondensators

Fehlersuche

WARTUNGSANZEIGE

 blinkt im Bedienfeld-Display.

- Prüfen, ob der Kondensatorbereich sauber ist.
- Das Gerät am Bedienfeld aus- und wieder einschalten. Wenn die Anzeige weiterhin blinkt, setzen Sie sich mit dem zugelassenen Sub-Zero-Kundendienstzentrum in Verbindung.

BETRIEB DES GERÄTS

Keine Beleuchtung bzw. keine Kühlung

- Sicherstellen, dass der Strom eingeschaltet ist.
- Sicherstellen, dass die Stromzufuhr zum Gerät und der Schutzschalter im Haus eingeschaltet sind.

Keine Beleuchtung

- Tür wurde eventuell offen gelassen, sodass die Lampen deaktiviert wurden, um eine zu starke Wärmebildung zu verhindern. Wenn die Lampen ausgeschaltet sind, die Tür eine Stunde lang schließen. Wenn die Lampen immer noch ausgeschaltet sind, wenden Sie sich an ein zugelassenes Sub-Zero-Kundendienstzentrum.
- Die Schrankbeleuchtung muss von einem zugelassenen Sub-Zero-Kundendienst ausgewechselt werden.

Im Gerät bildet sich Kondensation.

- Prüfen, ob der Kondensatorbereich sauber ist.
- Prüfen, ob die Tür richtig schließt.
- Sicherstellen, dass die Tür nicht offen gelassen wurde.
- Sicherstellen, dass die Türdichtung keine Schnitte oder Risse hat. Wenn dies der Fall ist, wenden Sie sich an ein zugelassenes Sub-Zero-Kundendienstzentrum.

Hohe Temperaturen, Gerät läuft übermäßig lange oder strahlt zu viel Wärme ab

- Prüfen, ob der Kondensatorbereich sauber ist.
- Prüfen, ob die Tür richtig schließt.
- Sicherstellen, dass die Tür nicht offen gelassen wurde.
- Höhere Umgebungstemperaturen können dazu führen, dass die Kompressoren länger laufen.
- Wenn auf der Temperaturanzeige 7° und 13° erscheint, das Gerät jedoch nicht kühlt, befindet es sich eventuell im Vorführungsmodus. Wenden Sie sich an Ihren Sub-Zero-Vertragshändler.

GERUCH

- Gerät sollte vor der ersten Inbetriebnahme gereinigt werden. Dadurch werden alle Gerüche, die sich während des Versands gebildet haben, beseitigt.

SERVICE

- Halten Sie die in Ihr Produkt integrierte Qualität aufrecht, indem Sie sich an ein zugelassenes Sub-Zero-Kundendienstzentrum wenden.
- Wenn Sie sich mit dem Kundendienst in Verbindung setzen, benötigen Sie die Modell- und Seriennummern Ihres Geräts. Beide Nummern sind auf dem Produktypenschild aufgeführt. Die Typenschildposition ist auf Seite 4 angegeben.
- Für Garantiezwecke benötigen Sie außerdem das Datum der Installation und den Namen Ihres Sub-Zero-Vertragshändlers. Diese Informationen sollten auf Seite 2 aufgezeichnet werden.

Eingeschränkte Garantie für Produkte von Sub-Zero

INTERNATIONALE PRODUKTE
NICHT ZUR GEWERBLICHEN VERWENDUNG

VOLLSTÄNDIGE ZWEIJAHRESGARANTIE

Ab dem Datum der ersten Installation deckt Ihre Produktgarantie von Sub-Zero für die Dauer von zwei Jahren alle Teile und Lohnkosten für die Reparatur oder den Austausch von Teilen des Produktes ab, an dem bei normalem, nicht-gewerblichem Gebrauch Material- oder Verarbeitungsmängel festgestellt wurden. Alle von Sub-Zero im Rahmen der vorstehenden Garantie bereitgestellten Leistungen müssen, wenn von Sub-Zero, Inc. nicht anderweitig festgelegt, von einem zugelassenen Sub-Zero-Kundendienstzentrum erbracht werden. Die Leistungen werden zu den normalen Geschäftszeiten erbracht.

FÜNF JAHRE GARANTIE AUF VERSIEGELTE SYSTEME

Ab dem Datum der ersten Installation deckt Ihre Produktgarantie von Sub-Zero für eine Dauer von fünf Jahren alle Teile und Lohnkosten für die Reparatur oder den Austausch von Kompressor, Kondensator, Verdampfer, Trockner und allen Verbindungsrohren ab, an denen bei normalem, nicht-gewerblichem Gebrauch Material- oder Verarbeitungsmängel festgestellt wurden. Alle von Sub-Zero im Rahmen der vorstehenden Garantie bereitgestellten Leistungen müssen, wenn von Sub-Zero, Inc. nicht anderweitig festgelegt, von einem zugelassenen Sub-Zero-Kundendienstzentrum erbracht werden. Die Leistungen werden zu den normalen Geschäftszeiten erbracht.



Inhoud

- 3 Veiligheidsmaatregelen
- 4 Eigenschappen wijnopslag
- 4 Interactief bedieningspaneel
- 5 Opslag
- 6 Aanbevelingen voor onderhoud
- 7 Probleemoplossing
- 7 Sub-Zerogarantie

Klantenservice

Het model en serienummer staan op de bijgesloten productregistratiekaart. Beide nummers staan ook op het producttypeplaatje. Zie pagina 4 voor locatie typeplaatje. Voor de garantie moet ook de installatiedatum en de naam van uw erkende Sub-Zerodealer bekend zijn. Noteer die gegevens hieronder.

Als er ooit naar uw product moet worden gekeken, maak dan gebruik van een door Sub-Zero erkende serviceprovider.

SERVICE-INFORMATIE

Modelnummer

Serienummer

Installatiedatum

Naam gecertificeerde service

Nummer gecertificeerde service

Erkende dealer

Dealernummer

Belangrijke opmerking

Let voor een veilige en efficiënte installatie en bediening van dit product op de volgende soorten aanduidingen in deze handleiding:

BELANGRIJK duidt op informatie van bijzonder belang.

VOORZICHTIG duidt op een situatie waar licht letsel of schade kan optreden als instructies niet worden gevolgd.

WAARSCHUWING duidt op gevaar voor ernstig letsel of overlijden als de voorzorgsmaatregelen niet worden nageleefd.

BELANGRIJKE VOORZORGSMATREGELEN

⚠ WAARSCHUWING

Geen ontplofbare stoffen zoals spuitbussen met een ontvlambaar drijfgas in dit toestel bewaren.

⚠ WAARSCHUWING

Houd ventilatieopeningen, in de behuizing van het toestel of in de ingebouwde structuur, vrij.

⚠ WAARSCHUWING

Gebruik geen mechanische apparaten of andere middelen om het ontdooien te versnellen, tenzij aanbevolen door de fabrikant.

⚠ WAARSCHUWING

Zorg dat het koelmiddelcircuit geen schade oploopt.

⚠ WAARSCHUWING

Gebruik geen elektrische apparaten in de opbergvakken van het toestel, tenzij zij van een door de fabrikant aanbevolen type zijn.

⚠ WAARSCHUWING

Dit apparaat mag door kinderen van 8 jaar of ouder gebruikt worden en door personen met lichamelijke, zintuiglijke of verstandelijke beperkingen of met onvoldoende ervaring of kennis, mits onder toezicht of voorzien van instructies over het veilig gebruik van het apparaat en zij de hieraan verbonden risico's hebben begrepen. Zorg ervoor dat kinderen niet spelen met het apparaat. Reiniging en gebruiksonderhoud mag niet zonder toezicht door kinderen uitgevoerd worden.

- Dit apparaat is bedoeld voor gebruik in huishoudelijke en soortgelijke toepassingen zoals:
 - keukenruimtes in winkels, kantoren en andere werkomgevingen
 - boerderijen en door klanten in hotels, motels en andere soorten verblijfruimten
 - B&B-achtige omgevingen
 - catering en vergelijkbare niet-retailtoepassingen

Eigenschappen wijnopslag

FUNCTIE	
1	Typeplaat
2	Interactief bedieningspaneel
3	Rekken wijnopslag
4	Displayrek
5	Opslaglades (model ICBIW-30R)
6	Glazen deur met volledig zicht
7	Aansluiting op home-securitysysteem

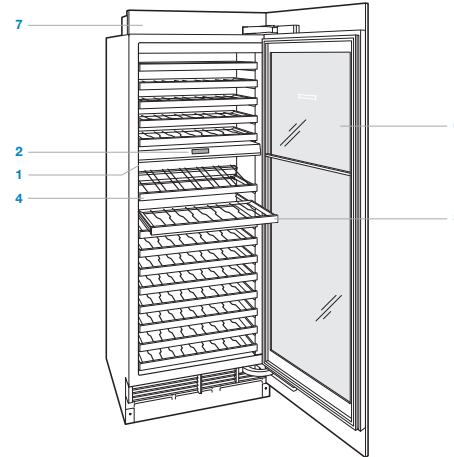

Zuilmodel.

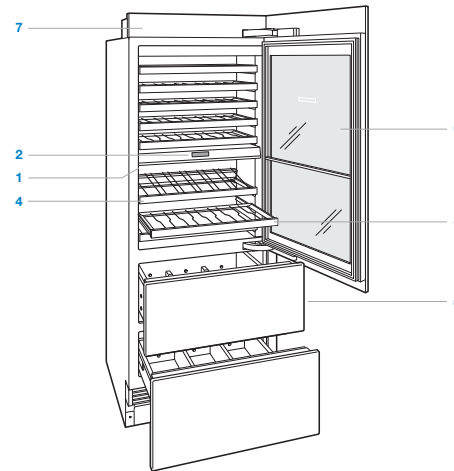

Hoog model met opslaglades.

Interactief bedieningspaneel

Houd ⓘ op het bedieningspaneel 2 seconden ingedrukt voor de eerste keer opstarten.

De temperatuur kan in stappen van één graad op het begienscherm worden ingesteld. Alle wijnopslagmodellen zijn voorzien van aparte thermostaten voor elke zone. De temperatuur is ingesteld op 7° C voor de bovenste zone en op 13° C voor de onderste zone. Opslaglades zijn ingesteld op 3° C. Als u de temperatuur wilt wijzigen, raak dan de betreffende thermostaat aan en druk op '+' of '-' totdat de gewenste temperatuur wordt weergegeven. Zie de afbeelding hieronder.

Als de temperatuur is aangepast, kunnen vanuit het optiesscherm extra functies worden geactiveerd of gedeactiveerd. Tik op ▶ voor het optiesscherm. Zie de afbeelding hieronder.



Beginscherm.



Optiesscherm (ICBIW-30R afgebeeld).

OPTIESSCHERM

- Tik om het deur- of ladealarm te activeren of deactiveren.
- Tik om accentverlichting te activeren.
- Tik om de humidorfunctie te activeren.
- Tik om temperatuur van de lade aan te passen (alleen ICBIW-30R).
- Tikken voor het optiesscherm.

INSTELLINGENSCHERM

- Tikken voor modelgegevens.
- Tikken voor Fahrenheit of Celsius.
- Tikken om de helderheid en het contrast van het bedieningspaneel aan te passen.
- Tik om het volume en de toonhoogte van het deur- of ladealarm aan te passen.
- Tik om de duur van het deur- of ladealarm aan te passen.
- Tik voor sabbathstand.
- Tikken voor probleemoplossing en onderhoudsinformatie.
- Tikken om de klok in te stellen.
- Tikken voor smart-home-opties.
- Tikken voor taalkeuze.

Wijnopslag

WIJNREKKEN

Dankzij de volledig uitschuifbare rekken zijn flessen van 750 ml, half-flessen en magnumflessen gemakkelijk bereikbaar. Bij het opslaan van magnumflessen moet het erboven gelegen rek worden verwijderd.

Om een wijnrek te verwijderen: trek het volledig uit, houd schuin, til op en naar buiten. Zie de afbeelding hieronder. De bovenste twee rekken in het bovenste compartiment en het bovenste rek (bovenste twee voor model ICBIW-30R) in het onderste compartiment kunnen niet in een andere positie worden geplaatst. Deze rekken kunnen worden herkend aan de kleine vierkante stans rechts achter in de hoek. Zie de afbeelding hieronder.

De natuurlijke kersenhoutafdekking op wijnrekken kan worden gebeitst of vervangen door hout dat past bij het kastwerk. Zie voor meer informatie de ontwerpgids van Sub-Zero of neem contact op met een erkende Sub-Zerodealer.

⚠ VOORZICHTIG

Verwijder alle flessen uit het wijnrek alvorens het wijnrek te verplaatsen.

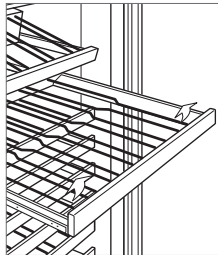

Verwijdering van wijnrek.

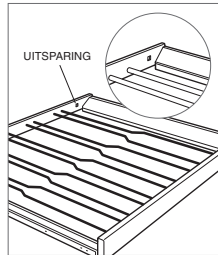

Indicator rekpositie.

DISPLAYREK

Het aanpasbare displayrek is bedoeld om wijn in elke positie contact te laten houden met de kurk. Zie de afbeelding hieronder.

Om een displayrek te verwijderen: trek volledig uit, houd schuin, til op en naar buiten.

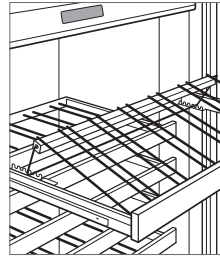

Displayrek.

Opslaglades (ICBIW-30R)

LADESCHOTTEN

Verwijderen of verplaatsen van een kort tussenschot: duw het lange schot iets opzij en trek het korte schot dan omhoog. Zie de afbeelding hieronder.

Om een lang tussenschot te verwijderen, moeten de korte tussenschotten worden verwijderd. Til het schot op tot het stopt, draai linksom en trek omhoog. Terugplaatsen: sluit de groeven aan op lipjes van de lade, draai rechtsom en schuif naar beneden.

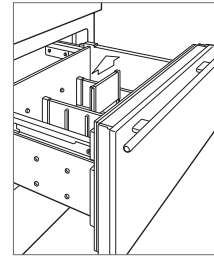

Ladeschotten.

VERWIJDERING VAN LADE

Verwijderen: trek open tot de lade stopt. Til de voorkant van de lade op en trek naar buiten. Terugplaatsen: til de voorkant van de lade op en plaats op de geleiders. Sluit de achterkant van de lade met haken aan op de geleider en dan de witte pinnen aan de voorzijde van de geleider op gaatjes aan de voorzijde van de lade. Zie de afbeelding hieronder.

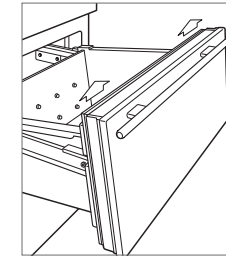

Verwijdering van lade.

Sabbat

Dit toestel is gecertificeerd door Star-K en voldoet aan strikte religieuze voorschriften in combinatie met specifieke instructies op www.star-k.org.

Voor de sabbatstand, tik in het instellingenschermb op en volg de instructies op het bedieningspaneel. ☆

Reinigen

INTERIEURREINIGING

Om oppervlakken aan de binnenkant en alle verwijderbare onderdelen te reinigen, gebruikt u een milde oplossing van zeep, water en bakpoeder. Goed afspoelen en afdrogen. Voorkom water op lampjes, het bedieningspaneel en de kersenhoutafdekking op de wijnrekken.

Gebruik een standaard glasreiniger om de UV-bestendige glazen deur schoon te maken.

⚠ VOORZICHTIG

Gebruik geen azijn, alcohol of andere reinigingsmiddelen op basis van alcohol op de oppervlakken aan de binnenkant.

RVS BUITENKANT

Gebruik een niet-schurend roestvrijstaal reinigingsmiddel en breng dit aan met een zachte, pluisvrije doek. Om de natuurlijke glans tevoorschijn te brengen, wrijft u het oppervlak licht in met een vochtige microvezeldoek gevolgd door een droge zeemleren lap. Wrijf altijd mee in de richting van de korrel van het roestvrij staal.

CONDENSOR REINIGEN

⚠ VOORZICHTIG

Schakel voordat u de condensor schoonmaakt de stroom uit op het bedieningspaneel. Draag handschoenen om letsel te voorkomen door de scherpe condensorvinnen.

De condensor bevindt zich achter het rooster. Verwijder de stootplaat door de twee schroeven los te draaien. Zie de afbeelding hieronder. Gebruik een zachte haren borstel en stofzuiger om stof en pluizen van de condensor te verwijderen. Reinig de condensor om de drie tot zes maanden.

BELANGRIJK: Om schade te voorkomen aan de condensorvinnen, hanteert u de stofzuiger in de richting van de vinnen.

⚠ VOORZICHTIG

Als de condensor niet regelmatig wordt gereinigd kan dit leiden tot temperatuurverlies, mechanische storingen of schade.

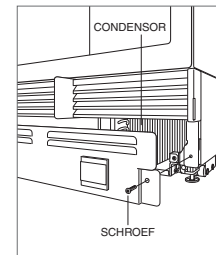

Locatie van de condensor.

Probleemoplossing

ONDERHOUDSINDICATOR

 brandt in display van bedieningspaneel.

- Controleer of de condensor schoon is.
- Schakel de eenheid uit op het bedieningspaneel, vervolgens aan. Als de indicator blijft knipperen, neem dan contact op met de erkende onderhoudsdienst van Sub-Zero.

WERKING

Geen lampjes of koeling.

- Controleer of de stroom is ingeschakeld.
- Controleer of de elektrische stroom naar het apparaat en de stroomonderbreker zijn ingeschakeld.

Geen lampjes.

- Deur kan open zijn blijven staan waardoor de lampjes zijn uitgevallen om overmatige warmte te elimineren. Als de lampjes uit zijn, sluit dan de deur gedurende één uur. Als de lampjes nog steeds uit zijn, neem dan contact op met de erkende onderhoudsdienst van de Sub-Zero fabriek.
- De kastverlichting moet worden vervangen door de erkende onderhoudsdienst van Sub-Zero.

Er ontstaat condens in de eenheid.

- Controleer of de condensor schoon is.
- Controleer of de deur goed sluit.
- Controleer of de deur niet open is blijven staan.
- Controleer of er geen scheuren of andere beschadigingen in de deuropakking zitten. Is dat het geval, neem dan contact op met de erkende onderhoudsdienst van Sub-Zero.

Hoge temperaturen, apparaat staat hoog of geeft te veel warmte af.

- Controleer of de condensor schoon is.
- Controleer of de deur goed sluit.
- Controleer of de deur niet open is blijven staan.
- Door een hogere omgevingstemperatuur kunnen compressors langer blijven aanstaan.
- Als de temperatuur 7° en 13° aangeeft, maar er wordt niet gekoeld, dan kan het apparaat in showroomstand zijn. Neem contact op met uw erkende Sub-Zerodealer.

GEUR

- Apparaat moet voor het eerste gebruik worden schoongemaakt. Hierdoor worden eventuele geuren die tijdens transport zijn opgevangen verwijderd.

ONDERHOUD

- Handhaaf de kwaliteit die in uw product is ingebouwd door contact op te nemen met de erkende onderhoudsdienst van de Sub-Zero-fabriek.
- Houd het model- en serienummer van uw product bij de hand als u contact opneemt. Beide nummers staan op het producttypeplaatje. Zie pagina 4 voor locatie typeplaatje.
- Voor de garantie moet ook de installatiedatum en de naam van uw erkende Sub-Zerodealer bekend zijn. Deze informatie moet op bladzijde 2 worden genoteerd.

Beperkte garantie op producten van Sub-Zero

INTERNATIONALE PRODUCTEN
ALLEEN VOOR HUISHOUDELIJK GEBRUIK

VOLLEDIGE GARANTIE VAN TWEE JAAR

Gedurende twee jaar vanaf de datum van de oorspronkelijke installatie dekt de productgarantie van Sub-Zero alle onderdelen en arbeid die bij normaal huishoudelijk gebruik nodig zijn voor reparatie of vervanging van een deel van het product dat defect blijkt te zijn qua materiaal of vervaardiging. Alle onderhoud door Sub-Zero onder de bovenstaande garantie moet door een door Sub-Zero-fabriek erkende dienst worden uitgevoerd, tenzij anders aangegeven door Sub-Zero, Inc. Het onderhoud wordt tijdens normale kantooruren uitgevoerd.

VOLLEDIGE GARANTIE VAN VIJF JAAR OP VERZEGELD SYSTEEM

Gedurende vijf jaar vanaf de datum van de oorspronkelijke installatie dekt de productgarantie van Sub-Zero alle onderdelen en arbeid die bij normaal huishoudelijk gebruik nodig zijn voor reparatie of vervanging van de compressor, condensor, verstuiver, droger en alle verbindingstukken die defect blijken te zijn qua materiaal of vervaardiging. Alle onderhoud door Sub-Zero onder de bovenstaande garantie moet door een door Sub-Zero-fabriek erkende dienst worden uitgevoerd, tenzij anders aangegeven door Sub-Zero, Inc. Het onderhoud wordt tijdens normale kantooruren uitgevoerd.



目录

- 3 安全注意事项
- 4 葡萄酒储存特点
- 4 交互式控制面板
- 5 储存
- 6 保养建议
- 7 故障排除
- 7 Sub-Zero质保

客户服务

型号和序列号均打印在随附的产品注册卡上。这两个编号同样列于产品铭牌上。铭牌位置请参见第4页。出于质保目的，您还需要安装日期和授权的Sub-Zero经销商名称。记录以下信息，以供日后参考。

如果您的产品需要护理，请务必采用Sub-Zero工厂认证的服务提供商。

服务信息

型号

序列号

安装日期

经认证的服务部门名称

经认证的服务部门号码

授权经销商

经销商号码

重要提示

为确保尽可能安全高效地安装和操作本产品，请注意本指南中以下突出显示的信息类型：

重要提示突出显示尤为重要的信息。

注意表示如果不遵守说明，可能会导致轻微的人身伤害或产品损坏的情况。

警告表示如果不遵守注意事项，可能会导致严重伤害或死亡的危险。

重要防护措施

⚠ 警告

请勿在本设备中储存爆炸性物品，如装有易燃喷射剂的喷雾罐。

⚠ 警告

确保设备外壳或内置结构中的通风口均保持畅通。

⚠ 警告

请勿使用机械装置或其他工具（制造商推荐的除外）加快除霜过程。

⚠ 警告

请勿损坏制冷剂回路。

⚠ 警告

请勿在本设备的食品储存室内使用电器，除非是制造商推荐的类型。

⚠ 警告

如果已获得有关安全地使用本电器的监督或指导并了解相关危险，则本设备可供8岁及以上的儿童以及身体、感觉或心理能力降低或缺乏经验和知识的人员使用。儿童不得玩耍本电器。儿童不得在没有监督的情况下进行清洁和用户维护。

- 本设备旨在供家庭和类似应用使用，如：
 - 在商店、办公室和其他工作环境中的员工厨房区
 - 农家院及酒店、汽车旅馆和其他居住类型环境的客人
 - 住宿加早餐型环境
 - 餐饮和类似的非零售业务

葡萄酒储存特点

特点	
1	产品铭牌
2	交互式控制面板
3	葡萄酒储存架
4	展示架
5	储存抽屉 (型号ICBIW-30R)
6	全视角玻璃门
7	家庭安全连接

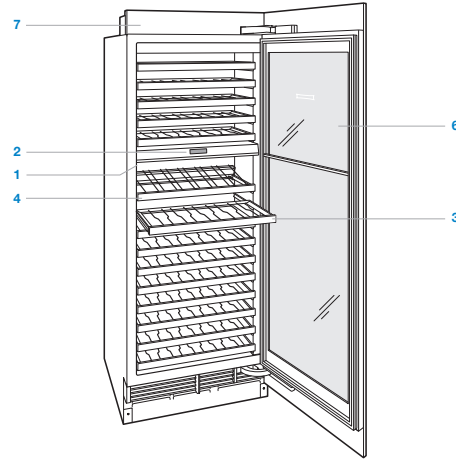

柱模式。

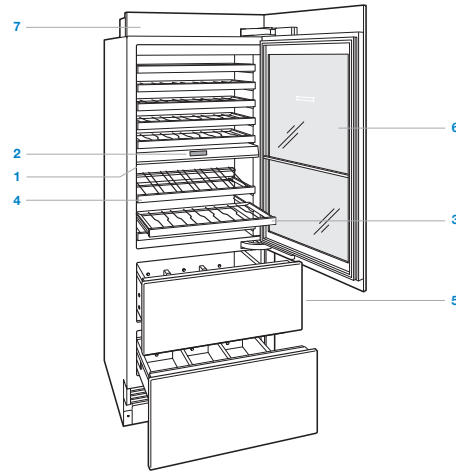

储存抽屉高模式。

交互式控制面板

如果首次启动, 请触摸并按住控制面板上的Ⓜ2秒钟。

可以在主屏幕上以一度为增量调节温度。所有葡萄酒储存模式均为每个区域提供单独的温度控制。上部区域的温度预设为7, 下部区域的温度预设为13。储存抽屉温度预设为3°C。要更改温度, 请触摸正调节的温度, 然后按“+”或“-”, 直至显示所需的温度。请参见下图。

调节温度后, 可以从选项屏幕启用或停用其他功能。触摸▶可查看选项屏幕。请参见下图。







主屏幕。



选项屏幕 (以ICBIW-30R为例)。

选项屏幕。

-  触摸可启用或停用门/抽屉报警。
-  触摸激活重点照明。
-  触摸激活保湿功能。
-  触摸调节抽屉温度 (仅限ICBIW-30R)。
-  触摸可查看设置屏幕。

设置屏幕

-  触摸可查看机型信息。
-  触摸可选择温度单位, 华氏度或摄氏度。
-  触摸可调节控制面板的亮度和对比度。
-  触摸可调节门/抽屉报警的音量和音高。
-  触摸可调节门/抽屉报警的持续时间。
-  触摸可进入安息日模式。
-  触摸可查看故障排除和服务信息。
-  触摸可设置时钟。
-  触摸可选择智能家居选项。
-  触摸可选择语言选项。

葡萄酒储存

葡萄酒架

全延伸架允许轻松取用750 ml、半瓶和大酒瓶。存放大酒瓶时，必须取下上面的架子。

要取下葡萄酒架，请拉出至完全伸出，向上倾斜后提起并取出。请参见下图。上隔室和顶部架子中的顶部两个架子（型号ICBIW-30R的顶部两个）无法放在任何其他位置。可通过位于右后角的小方形切口识别这些架子。请参见下图。

为符合橱柜风格，可以染色或用木料代替面向葡萄酒架的天然樱桃木。有关更多信息，请参阅Sub-Zero设计指南或联系授权Sub-Zero经销商。

▲ 注意

拆下前从葡萄酒架上取出所有瓶子。

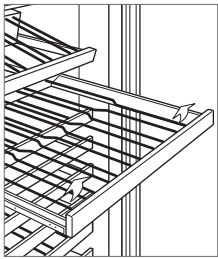

葡萄酒架拆卸。

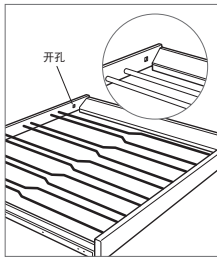

葡萄酒架位置指示器。

展示架

可调式展示架专为葡萄酒在任何位置可与软木塞保持接触而设计。请参见下图。

要取下展示架，请拉出至完全伸出，向上倾斜后提起并取出。

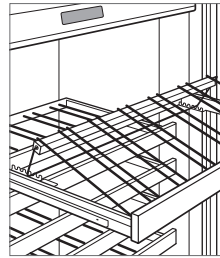

展示架。

储存抽屉 (ICBIW-30R)

抽屉隔板

要取下或调整短隔板，请稍微弯曲长隔板，然后向上拉。请参见下图。

要取下长隔板，首先应取下短隔板。将隔板向上拉直至其停止移动，逆时针旋转，然后向上拉。要重新安装，请将凹槽与抽屉卡舌对齐，顺时针旋转，然后向下滑动。

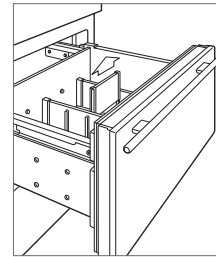

抽屉隔板。

抽屉拆卸

要取出，请拉开直到抽屉停止。提起抽屉前部并拉出抽屉。要重新安装，请提起抽屉前部并放在滑轨上。将抽屉背面与滑轨上的挂钩对齐，然后将滑轨前面的白色销钉与抽屉前部的孔对齐。请参见下图。

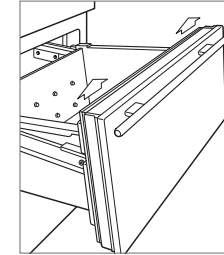

抽屉拆卸。

安息日

本产品通过犹太认证，符合严格的宗教法规以及www.star-k.org网站上的特别指示。

对于安息日模式，从设置屏幕上触摸☆，然后按照控制面板上的说明进行操作。

清洁

内部清洁

要清洁内表面和所有可拆卸部件，请用温和的肥皂、水和小苏打溶液清洗。彻底冲洗并干燥。避免灯、控制面板和面向葡萄酒架的天然樱桃木接触到水。

使用标准玻璃清洁剂清洁抗紫外线玻璃门。

▲ 注意

在任何内表面上，请勿使用醋、摩擦酒精或其他酒精类清洁剂。

不锈钢外表面

使用非腐蚀性的不锈钢清洁剂和无绒软布清洁。为了产生自然光泽，先用蘸水的超细纤维布轻轻擦拭煎盘，然后用打光麂皮擦干。始终沿着不锈钢的纹理方向擦拭。

冷凝器清洁

▲ 注意

清洁冷凝器之前，请在控制面板上关闭电源。戴上手套，以防被锋利的冷凝器翅片所伤。

冷凝器位于格栅后面。抽出两颗安装螺钉，拆下踢板。请参见下图。使用软毛刷和真空吸尘器，清除冷凝器中的灰尘和绒毛。每二至六个月清洁一次冷凝器。

重要提示：为避免损坏冷凝器翅片，请沿翅片方向使用真空吸尘器清扫。

▲ 注意

未及时清洁冷凝器可能导致温度损失、机械故障或损坏。

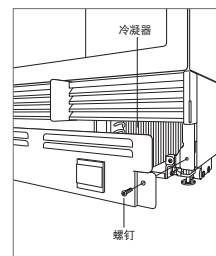

冷凝器位置。

故障排除

服务信息



在控制面板显示屏上闪烁。

- 确认冷凝器保持清洁。
- 在控制面板关闭单元，然后打开。如果指示灯继续闪烁，请联系Sub-Zero工厂认证的服务部门。

设备运行

无灯光或不制冷。

- 确认电源已打开。
- 确认设备和家中断路器的电源已打开。

无灯具。

- 门可能微开，已停用照明来消除多余热量。如果灯熄灭，请关门一小时。如果灯仍然不亮，请联系Sub-Zero工厂认证的服务部门。
- 必须由Sub-Zero工厂认证的服务部门更换机柜照明灯具。

单元内部结露。

- 确认冷凝器保持清洁。
- 确认门已正确关闭。
- 确认门并未微开。
- 确认门封条无破裂或撕裂。如果有，请联系Sub-Zero工厂认证的服务部门。

高温、设备运行过度或设备释放过多热量。

- 检查冷凝器是否清洁。
- 确认门已正确关闭。
- 确认门并未微开。
- 环境温度升高可能导致压缩机运行时间更长。
- 如果温度显示屏显示7°和13°但不制冷，则装置处于展厅模式。请与授权的Sub-Zero经销商联系。

异味

- 首次使用前应清洁设备。这会除去可能在运输期间吸收的任何异味。

服务

- 与Sub-Zero工厂认证的服务部门联系，以保持产品的内在质量。
- 联系服务部门时，您需要提供设备的型号和序列号。这两个编号均列在产品铭牌上。铭牌位置参见第4页。
- 出于质保目的，您还需要安装日期和授权的Sub-Zero经销商名称。此信息应记录在第2页中。

Sub-Zero产品有限质保

国际产品
仅供住宅使用

两年质保

自最初安装之日起两年，您的Sub-Zero产品质保涵盖在正常住宅使用情况下，维修或更换在材料或工艺方面证明有缺陷的产品任何部分的的所有零部件和人工。除非Sub-Zero公司另有规定，否则根据上述质保条款，Sub-Zero提供的所有服务必须由Sub-Zero工厂认证的服务部门执行，我们将在正常营业时间内提供服务。

五年密封系统质保

自最初安装之日起五年，您的Sub-Zero产品质保涵盖在正常住宅使用情况下，维修或更换在材料或工艺方面证明有缺陷的压缩机、冷凝器、蒸发器、干燥器及所有连接管道的所有零部件和人工。除非Sub-Zero公司另有规定，否则根据上述质保条款，Sub-Zero提供的所有服务必须由Sub-Zero工厂认证的服务部门执行，我们将在正常营业时间内提供服务。





SUB-ZERO, INC. P.O. BOX 44848 MADISON, WI 53744 SUBZERO.COM 800.222.7820

9012966 REV-A

3/2017

