

Frigorifero sottopiano a cassette linea Designer (610 mm)

Modello ICBID-24RO

frigorifero a cassette

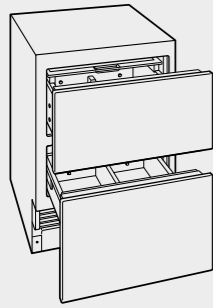

Dimensioni ingombro

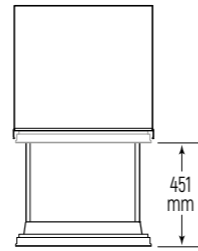
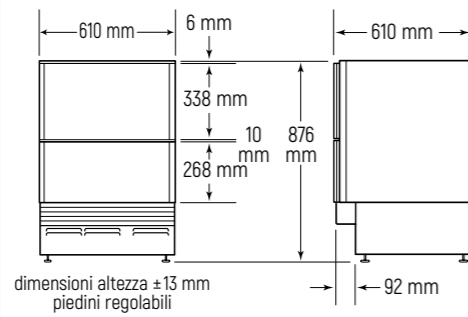

Le dimensioni variano a seconda dello spessore del pannello

Pannelli acciaio e accessori

Descrizione	Codice	Euro IVA esclusa
Kit installazione unità affiancate	7027903	€ 325
Kit pannelli cassette inox maniglia tubolare	7025408	€ 970
Kit pannelli cassette inox maniglia Pro	7025360	€ 970
Zoccolo inox per installazione unità affiancate 1067 mm	7027399	€ 115
Zoccolo inox per installazione unità affiancate 1219 mm	7026838	€ 115
Zoccolo inox per installazione unità affiancate 1372 mm	7026839	€ 115
Zoccolo inox per installazione unità affiancate 1524 mm	7026840	€ 130
Deflettore aria per zoccolo da 102 mm a 51 mm (pag. 117)	7029956	€ 90
A. Porta uova	7007506	€ 70
Panno in microfibra	CLEANCLOTHPK	€ 20
Maniglie		pag. 119



A

Modello Euro IVA esclusa

ICBID-24RO € 7.050

Caratteristiche

Larghezza	610 mm
Altezza	876 mm
Profondità	610 mm
Volume lordo frigorifero	123 l
Volume netto frigorifero	114 l
Ingombro apertura cassetto	451 mm
Peso lordo	77 kg
Classe energetica	E
Rumorosità	42 dBA
Consumo medio annuo	85 kWh
Sistema di illuminazione a led soft-on ad intensità regolabile	

Frigorifero

2 Cassetti con divisori rimovibili

Dati per allacciamento

Alimentazione	220-240 V 50-60 Hz
Assorbimento	0,14 kW-16 A
Cavo di collegamento elettrico in dotazione con spina schuko	1500 mm

Vano incasso installazione a filo

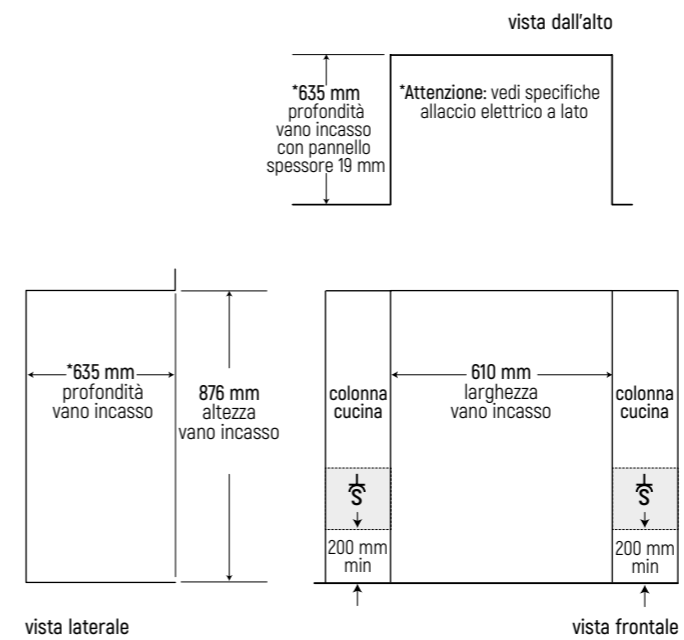

Specifiche allacciamenti

Allacciamento elettrico

Predisporre una presa schuko (S) all'interno dell'area ombreggiata, in una delle colonne adiacenti (zona ispezionabile), ma non dietro al frigorifero tenendo in considerazione che la lunghezza del cavo elettrico è di 1,5 metri.

Dimensioni pannello rivestimento per installazioni standard con zoccolo da 102 mm e sezione di luce da 3 mm

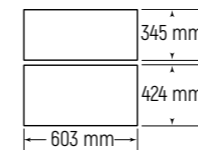

Installazione	Larghezza	Altezza	Peso max	Spessore min
Unità singola				
Cassetto superiore	603 mm	345 mm	7 kg	16 mm
Cassetto inferiore	603 mm	424 mm	7 kg	16 mm
Unità affiancate*				
Cassetto superiore	605 mm	345 mm	7 kg	16 mm
Cassetto inferiore	605 mm	424 mm	7 kg	16 mm

*ordinare l'apposito kit o in alternativa predisporre una spalla di separazione

Attenzione:

Specifiche zoccolo da 51 a 98 mm con obbligo installazione deflettore aria a pag. 117

Linea Designer modelli a colonna e modelli sottopiano a cassettei - specifiche zoccolo

L'altezza dello zoccolo può essere compresa tra 51 e 152 mm da terra.

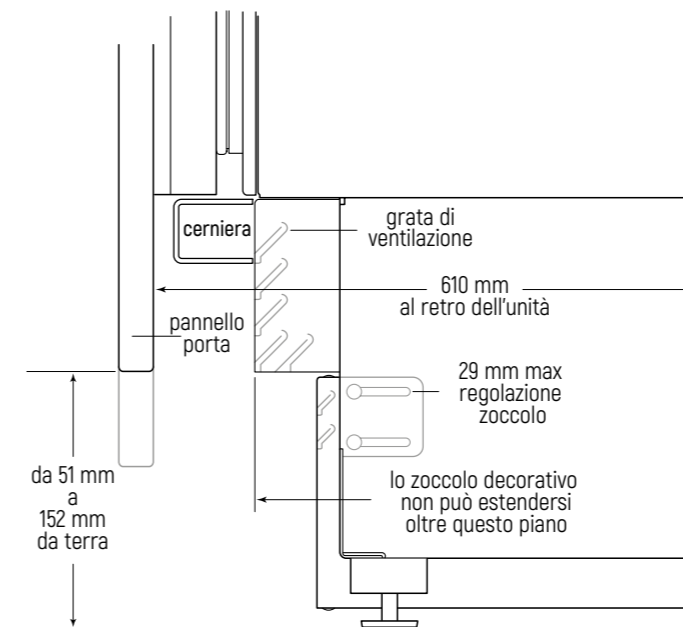

vista laterale zoccolo (frigo e freezer a colonna)

Posizionamento e installazione deflettore aria (cod. 7029956)

L'installazione del deflettore per l'aria è necessaria quando lo zoccolo della cucina ha un'altezza compresa tra 51 e 98 mm.

Per i modelli a colonna, la posizione del deflettore dipende dalla posizione della cerniera: verificare la posizione della cerniera e fare riferimento alla tabella e alle immagini riportate sotto.

Larghezza modello	Cerniera sinistra	Cerniera destra
	A	A
457 mm	225	225
609 mm	302	302
685 mm	340	340
762 mm	429	327
914 mm	581	327

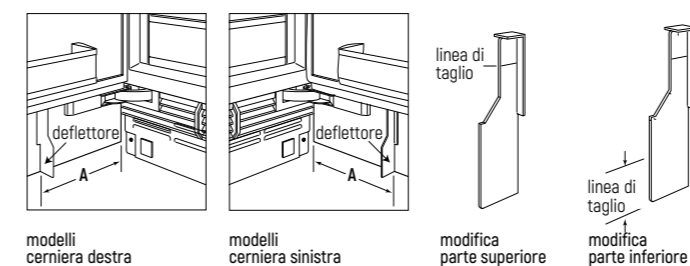

Attenzione: il deflettore va tagliato solo per modelli larghi 457 mm per evitare che interferisca con la cerniera: una linea sul deflettore indica il punto di taglio (usare un taglierino); se l'altezza dello zoccolo è compresa tra 51 mm e 98 mm, il deflettore va tagliato in base all'altezza dello zoccolo.

Posizionate momentaneamente il deflettore nel punto "A" e segnate sul deflettore la posizione dell'estremità inferiore del pannello quindi tagliate la parte in eccesso del deflettore.

Per installare il deflettore rimuovere la pellicola di protezione dell'adesivo e fissarlo premendo con forza sul retro del pannello.

Maniglie disponibili

Maniglie tubolari in acciaio linea Classic e cantina ICBCL3050W

Le maniglie tubolari sono dotate di distanziali rettangolari con bordi squadrati.

Lunghezza	Codice	Euro IVA esclusa
Diametro 25 mm		
787 mm	9042361	€ 325
940 mm	9042362	€ 325
1019 mm	9042356	€ 325
1092 mm	9042364	€ 325
1543 mm	9042354	€ 350



Maniglie Pro in acciaio

Le maniglie Pro hanno lo stesso design dei modelli ICBPRO4850, ICBPRO3650 e delle cucine Wolf.

Lunghezza	Codice	Euro IVA esclusa
495 mm	7026119	€ 325
572 mm	9036003	€ 310
648 mm	7026117	€ 325
762 mm	9042360	€ 325
800 mm	7026116	€ 325
916 mm	9042355	€ 325
1440 mm	9042353	€ 350
1067 mm	9042363	€ 325
1229 mm	7026115	€ 350



Lunghezze standard maniglie tubolari in acciaio inox

Modello	Tubulare
Frigoriferi linea Classic	
ICBCL3650RID, ICBCL3650F, ICBCL4250SID, ICBCL4250S, ICBCL4850S, ICBCL4850SD, ICBCL4850SID	1543 mm
ICBCL3650UID, ICBCL3650UFDID, ICBCL4850UFDID, ICBCL4250UFDID (porta)	1019 mm
ICBCL3650UID, ICBCL3650UFDID (cassetto)	787 mm
ICBCL4250UFDID (cassetto)	940 mm
ICBCL4850UFDID (cassetto)	1092 mm
Frigoriferi a colonna linea Designer	
ICBDEC1850FI, ICBDEC2450R, ICBDEC2450FI, ICBDEC3050RID, ICBDEC3050FI, ICBDEC3650RID	1273 mm
Frigoriferi con cassette linea Designer	
ICBDET3050CIID, ICBDET3650CIID (porta)	845 mm
ICBDET3050CIID (cassetti)	692 mm
ICBDET3650CIID (cassetti)	845 mm
Cassetti frigo/freezer sottopiano linea Designer	
ICBID-30FI, ICBID-30R	692 mm
ICBID-24RO	540 mm
Cantine vino sottopiano linea Classic e linea Designer	
ICBDEU2450W/ICBDEU2450R/DEU2450BG	572 mm
ICBCL3050W	1543 mm
ICBDET3050WR (porta)	845 mm
ICBDET3050WR (cassetto)	692 mm
ICBDEC1850W, ICBDEC2450W, ICBDET3050W	1273 mm

Maniglie tubolari in acciaio linea Designer e cantina ICBDEU2450W

Le maniglie tubolari sono dotate di distanziali rettangolari con bordi squadrati.

Lunghezza	Codice	Euro IVA esclusa
Diametro 19 mm		
540 mm	7025231	€ 325
572 mm	9036005	€ 310
692 mm	7025229	€ 325
845 mm	7025228	€ 325
1273 mm	7025227	€ 350



Lunghezze standard maniglie Pro in acciaio inox

Modello	Pro
Frigoriferi linea Classic	
ICBCL3650RID, ICBCL3650F, ICBCL4250SID, ICBCL4250S, ICBCL4850S, ICBCL4850SD, ICBCL4850SID	1440 mm
ICBCL3650UID, ICBCL3650UFDID (porta), ICBCL4250UFDID, ICBCL4850UFD (porta)	916 mm
ICBCL3650UID, ICBCL3650UFDID (cassetto)	762 mm
ICBCL4250UFDID (cassetto)	916 mm
ICBCL4850UFDID (cassetto)	1067 mm
Frigoriferi linea Designer	
ICBDEC1850FI, ICBDEC2450R, ICBDEC2450FI, ICBDEC3050RID, ICBDEC3050FI, ICBDEC3650RID	1229 mm
Frigoriferi con cassette linea Designer	
ICBDET3050CIID, ICBDET3650CIID	800 mm
ICBDET3050CIID (cassetti)	648 mm
ICBDET3650CIID (cassetti)	800 mm
Cassetti da sottopiano linea Designer	
ICBID-30FI, ICBID-30R	648 mm
ICBID-24RO	495 mm
Cantine vino sottopiano linea Classic e linea Designer	
ICBDEU2450W/ICBDEU2450R/DEU2450BG	572 mm
ICBCL3050W	1440 mm
ICBDET3050WR (porta)	800 mm
ICBDET3050WR (cassetto)	648 mm
ICBDEC1850W, ICBDEC2450W, ICBDEC3050W	1229 mm