



# Designer Series Wine Storage

## *Use and Care Guide*

---

Guía de uso y mantenimiento

---

Guide d'utilisation et d'entretien

---

Guida all'uso e alla manutenzione

---

Bedienungs- und Pflegeanleitung

---

Gids voor gebruik en onderhoud

---

使用和维护指南



Contents

- 2 Designer Series Wine Storage
- 3 Safety Precautions
- 6 Designer Series Wine Storage Features
- 6 Touch Controls
- 7 Storage
- 8 Product Operation
- 8 Care Recommendations
- 9 Troubleshooting
- 10 Sub-Zero Warranty

Customer Care

The model and serial number are listed on the product rating plate. Refer to page 6 for rating plate location. For warranty purposes, you will also need the date of installation and name of your authorized Sub-Zero dealer. Record this information below for future reference.

SERVICE INFORMATION

Model Number \_\_\_\_\_

Serial Number \_\_\_\_\_

Date of Installation \_\_\_\_\_

Certified Service Name \_\_\_\_\_

Certified Service Number \_\_\_\_\_

Authorized Dealer \_\_\_\_\_

Dealer Number \_\_\_\_\_

If your product ever needs attention, be sure to use a Sub-Zero Factory Certified Service provider.

Important Note

To ensure this product is installed and operated as safely and efficiently as possible, take note of the following types of highlighted information throughout this guide:

**IMPORTANT NOTE** highlights information that is especially important.

**▲ CAUTION**

Indicates a situation where minor injury or product damage may occur if instructions are not followed.

**▲ WARNING**

States a hazard that may cause serious injury or death if precautions are not followed.

## IMPORTANT SAFEGUARDS

### **⚠ WARNING**

This appliance is only intended for residential use.

### **⚠ WARNING**

Keep ventilation openings, in the appliance enclosure or in the built-in structure, clear of obstruction.

### **⚠ WARNING**

Do not store explosive substances such as aerosol cans with a flammable propellant in this appliance.

### **⚠ WARNING**

This appliance contains flammable refrigerant and must be handled, installed, serviced, and decommissioned by authorized personnel. Once decommissioned, consult local authorities for disposal instructions.

### **⚠ WARNING**

Do not damage the refrigerant circuit.

### **⚠ WARNING**

Do not use electrical appliances inside the food storage compartments of the appliance, unless they are of the type recommended by the manufacturer.

### **⚠ WARNING**

This appliance can be used by children aged from 8 years and above and persons with reduced physical, sensory or mental capabilities or lack experience and knowledge if they have been given supervision or instruction concerning use of the appliance in a safe way and understand the hazards involved. Children shall not play with the appliance. Cleaning and user maintenance shall not be made by children without supervision. Children aged from 3 to 8 years are allowed to load and unload refrigerating appliances.

## IMPORTANT SAFEGUARDS

### ⚠ WARNING



This symbol indicates risk of fire/flammable materials.

### ⚠ WARNING

To minimize the risk of ignition due to improper installation, replacement parts, or service procedures, only refrigeration technicians with flammable refrigerant training who are aware of the dangers of dealing with high voltage electricity and refrigerant under pressure are allowed to work on this equipment.

### ⚠ CAUTION

Appliances without a four-star compartment are not suitable for freezing foodstuffs.

### ⚠ CAUTION

To avoid food contamination, respect the following:

- Regularly clean surfaces that come into contact with food and accessible drainage systems.
- Clean ice and water dispensers that have not been used in 48 hours. Dispense and discard ice and water if the ice and water have not been used in more than five days.
- Do not allow raw meat and fish to touch other food in the refrigerator. Store in suitable containers.
- One-, two-, and three-star compartments are not suitable for freezing fresh food.
- Two-star frozen-food compartments are suitable for storing pre-frozen food, storing or making ice cream and making ice cubes.
- If the refrigerating appliance is left empty for long periods, switch off, defrost, clean, dry, and leave the door open to prevent mold developing within the appliance.

## IMPORTANT SAFEGUARDS

### ⚠ WARNING

Do not use mechanical devices or other means to accelerate the defrosting process, other than those recommended by the manufacturer.

### ⚠ CAUTION

Incorporated ice makers must be installed by the manufacturer or its service agent.

### ⚠ WARNING

Do not expose this appliance to rain.

**IMPORTANT NOTE:** Allowing doors or drawers to remain open for an extended period increases the temperature inside the appliance.

### ⚠ WARNING

**DANGER:** Risk of child entrapment. Before you throw away your old refrigerator or freezer, take off the doors and leave shelves and drawer dividers in place so that children may not easily climb inside.

This appliance is intended to be used in household and similar applications such as:

- staff kitchen areas in shops, offices and other working environments
- farm houses and by clients in hotels, motels and other residential type environments
- bed and breakfast type environments
- catering and similar non-retail applications

## Designer Series Wine Storage Features

### Designer Series Wine Storage Features

#### FEATURES

- |   |                               |
|---|-------------------------------|
| 1 | Product Rating Plate          |
| 2 | Touch Control Panel           |
| 3 | Wine Storage Racks            |
| 4 | Display Rack                  |
| 5 | Full-View Glass Door          |
| 6 | Refrigerator Storage Drawers* |

\*Not available on all models.

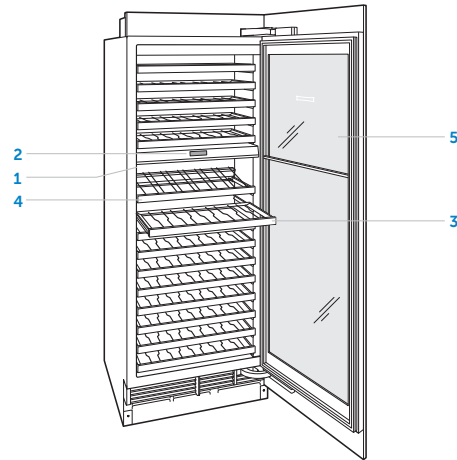

Column model

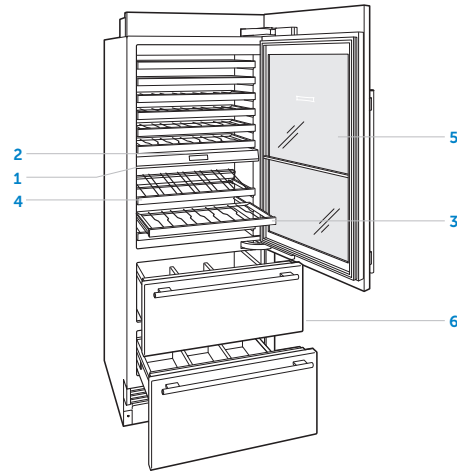

Tall model

## Touch Controls

### Touch Control Panel

For initial start-up, touch and hold ⓘ on the control panel for 2 seconds.

The temperature can be adjusted in one-degree increments on the home screen. The temperature on the left of the display represents the lower zone and the temperature on the right represents the upper.

#### To adjust temperature:

- 1 Touch the temperature to be adjusted.
- 2 Touch + or – until the desired temperature is displayed. Refer to the illustration below.

To adjust additional settings, touch ⚙ on the control panel. Refer to the illustration below.



Home screen

#### SETTINGS

- |       |  |
|-------|--|
| ⓘ     | Turn the unit on or off  |
| ⬆️    | Turn accent lighting on or off and adjust brightness and select soft on duration |
| 🔔     | Turn door alarm on or off and adjust duration                                    |
| 📄     | Adjust drawer temperature*   |
| ⭐     | Turn Sabbath on or off   |
| °C/°F | Adjust temperature units   |
| 🔊     | Adjust door alarm volume and tone  |
| 🌐     | Select language  |
| ⓘ     | System information   |
| 🔧     | View troubleshooting and service information                                     |

\*Not available on all models.

## Wine Storage

### WINE RACKS

The full-extension wine racks provide easy access to 750 ml bottles, half-bottles, and magnums. When storing magnums, the rack above must be removed.

To remove a wine rack, pull out to full extension, tilt up, then lift up and out. Refer to the illustration below. The top two racks in each compartment cannot be placed in any other position. These racks can be identified by the small square cutout located in the right rear corner. Refer to the illustration below.

The natural cherrywood facing on wine racks can be stained or replaced with wood to complement cabinetry.

#### CAUTION

Remove all bottles from the wine rack before removal.

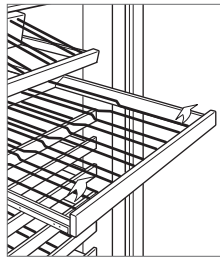

Wine rack removal

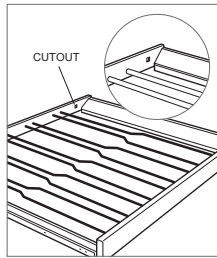

Rack position indicator

### DISPLAY RACK

The adjustable display rack is designed for wine to stay in contact with the cork at any position. Refer to the illustration below.

To remove the display rack, pull out to full extension, tilt up, then lift up and out.

#### CAUTION

Remove all bottles from the display rack before removal.

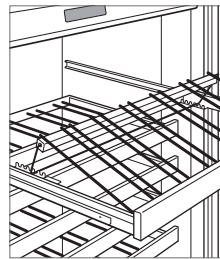

Display rack

## Storage Drawers

### DRAWER DIVIDERS (TALL MODEL)

To reposition a drawer divider:

- 1 To move a short divider, slide the divider forward or backward. Refer to the illustration below.
- 2 One long divider in the top drawer is adjustable. To remove a long divider, pull the long divider up until it stops, rotate counterclockwise, then pull upward.
- 3 To install a long divider, align the grooves with the drawer tabs, rotate clockwise, then slide down.

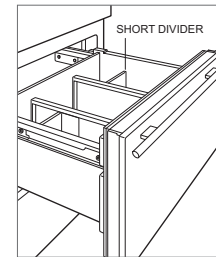

Drawer dividers

### DRAWER REMOVAL (TALL MODEL)

To remove/install a storage drawer:

- 1 To remove, pull the drawer open until it stops. Raise the front of the drawer slightly and pull straight out. Refer to the illustration below.
- 2 To install, raise the front of drawer and place onto the slides. Align the back of the drawer with hooks on the slide, then align the white pegs at the front of the slide with holes at the front of the drawer.

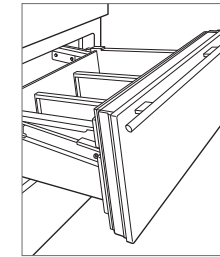

Drawer removal

### Sabbath

This appliance is certified by Star-K to meet strict religious regulations in conjunction with specific instructions found on [www.star-k.org](http://www.star-k.org).

Sabbath mode automatically turns on the interior lights at a reduced brightness. The lights stay on when the door is closed. The lights cannot be turned off in Sabbath mode.

Sabbath mode automatically turns off after 74 hours. All lighting preferences return to the previous setting when Sabbath mode is turned off.

#### To turn on Sabbath:

- 1 Touch .
- 2 Touch and hold  for 3 seconds

#### To turn off Sabbath:

- 1 Touch and hold  for up to 10 seconds.

### Cleaning

#### STAINLESS STEEL EXTERIOR

Use a nonabrasive stainless steel cleaner and apply with a soft lint-free cloth. To bring out the natural luster, lightly wipe the surface with a water-dampened microfiber cloth followed by a dry polishing chamois. Always follow the grain of stainless steel.

#### INTERIOR CLEANING

To clean interior surfaces and all removable parts, wash with a mild solution of soap, water and baking soda. Rinse and dry thoroughly. Avoid getting water on the lights, control panel, and cherrywood facing on wine racks.

Use a standard glass cleaner to clean the UV-resistant glass door.

#### ▲ CAUTION

**Do not use vinegar, rubbing alcohol, or other alcohol-based cleaners on any interior surface.**

#### CONDENSER CLEANING

#### ▲ CAUTION

**Before cleaning the condenser, turn power off at the control panel. Wear gloves to avoid injury from sharp condenser fins.**

The condenser is located behind the kickplate. Clean the condenser every 6–12 months.

#### To clean the condenser:

- 1 Turn power off at the control panel.
- 2 Remove the kickplate by extracting the two mounting screws. Refer to the illustration below.
- 3 Use a soft bristle brush and vacuum to remove dust and lint from the condenser.

#### ▲ CAUTION

**Failure to clean the condenser could result in temperature loss, mechanical failure, or damage.**

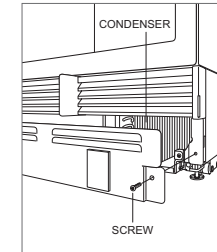

Condenser location



### Troubleshooting

#### UNIT OPERATION

##### No lights or cooling.

- 1 Verify power is on.
- 2 Verify electrical power to the unit and home circuit breaker is on.

##### No lights.

- 1 The door may have been left ajar, which has disabled lights to eliminate excess heat. If the lights are out, close the door for one hour. If the lights are still out, contact Sub-Zero Factory Certified Service.
- 2 LED interior lighting must be replaced by Sub-Zero Factory Certified Service.

##### Condensation forms inside the unit.

- 1 Verify the condenser is clean.
- 2 Verify the door is closing properly.
- 3 Verify the door has not been left ajar.
- 4 Verify the door gasket does not have rips or tears. If it does, contact Sub-Zero Factory Certified Service.

##### High temperatures, the unit runs excessively, or the unit is giving off too much heat.

- 1 Verify the condenser is clean.
- 2 Verify the door is closing properly.
- 3 Verify the door has not been left ajar.
- 4 Increased ambient temperatures may cause the compressor to run longer.
- 5 If the temperature display shows 13°C and 7°C, but is not cooling, the unit may be in Showroom Mode. Contact Sub-Zero Customer Care at 800-222-7820.

#### ODOR

- 1 Clean the unit before using for the first time. This will clear any odors that may have been trapped during shipping.

#### SERVICE

- Maintain the quality built into your product by contacting Sub-Zero Factory Certified Service.
- When contacting service, you will need the model and serial number of your unit. Both numbers are listed on the product rating plate. Refer to page 6 for rating plate location.
- For warranty purposes, you will also need the date of installation and name of your authorized Sub-Zero dealer. This information should be recorded on page 2 of this guide.

#### SERVICE (FOR AUSTRALIA ONLY)

- Yearly maintenance is recommended.
- Maintain the quality built into your product by contacting Sub-Zero Factory Certified Service.
- When contacting service, you will need the model and serial number of your product. Both numbers are listed on the product rating plate. Refer to page 6 for rating plate location.
- For warranty purposes, you will also need the date of installation and name of your authorized Sub-Zero dealer. This information should be recorded on page 2.
- For Australia only, contact:  
Sub-Zero Group Australia Pty Ltd  
Level 10, 469 La Trobe Street  
Melbourne Victoria 3000  
Phone 03 9600 2218  
subzero-wolf.com.au

#### SERVICE (FOR UNITED KINGDOM ONLY)

- Sub-Zero & Wolf Ltd  
9 The Street, Heybridge, Maldon, Essex, CM9 4XB  
020 8418 3800  
service@subzero-wolf.co.uk  
www.subzero-wolf.co.uk

## Warranty

---

### Sub-Zero International Limited Warranty

#### FOR RESIDENTIAL USE

##### FULL TWO YEAR WARRANTY\*

For two years from the date of original installation, this Sub-Zero product warranty covers all parts and labor to repair or replace, under normal residential use, any part of the product that proves to be defective in materials or workmanship. All service provided by Sub-Zero under the above warranty must be performed by Sub-Zero Factory Certified Service, unless otherwise specified by Sub-Zero, Inc. Service will be provided during normal business hours.

##### FULL FIVE YEAR SEALED SYSTEM WARRANTY

For five years from the date of original installation, this Sub-Zero product warranty covers all parts and labor to repair or replace, under normal residential use, these parts that prove to be defective in materials or workmanship: compressor, condenser, evaporator, drier and all connecting tubing. All service provided by Sub-Zero under the above warranty must be performed by Sub-Zero Factory Certified Service, unless otherwise specified by Sub-Zero, Inc. Service will be provided during normal business hours.

For more information regarding your Sub-Zero product warranty, contact your authorized Sub-Zero dealer. Warranties must comply to all country, state, city, local and or ordinance.

\*Stainless steel (doors, panels, handles, product frames and interior surfaces) are covered by a limited 60-day parts and labor warranty for cosmetic defects.

\*Replacement water filters and air purification cartridges are not covered by the product warranty.



Sub-Zero, Sub-Zero & Design, Sub-Zero & Snowflake Design, Dual Refrigeration, The Living Kitchen, Great American Kitchens The Fine Art of Kitchen Design, Wolf, Wolf & Design, Wolf Gourmet, W & Design, red colored knobs, Cove, and Cove & Design are registered trademarks and service marks of Sub-Zero Group, Inc. and its subsidiaries. All other trademarks are property of their respective owners in the United States and other countries.



## Índice

- 2 Conservador de vino Serie Designer
- 3 Precauciones de seguridad
- 6 Características del conservador de vino Serie Designer
- 6 Mandos digitales
- 7 Almacenamiento
- 8 Funcionamiento del producto
- 8 Recomendaciones de mantenimiento
- 9 Localización y solución de problemas
- 10 Garantía Sub-Zero

## Atención al cliente

La información relativa al número de serie y el modelo se muestra en la placa de datos del producto. Consulte la página 6 para ver la ubicación de la placa de datos. Para cuestiones relacionadas con la garantía, también necesita saber la fecha de instalación y el nombre de su distribuidor autorizado de Sub-Zero. Guarde la siguiente información para tenerla como referencia en el futuro.

### INFORMACIÓN SOBRE EL MANTENIMIENTO

Referencia del modelo

Número de serie

Fecha de instalación

Nombre del servicio certificado

Número del servicio certificado

Distribuidor autorizado

Número del distribuidor

Si alguna vez su producto necesita asistencia, asegúrese de acudir a un servicio técnico autorizado de Sub-Zero.

## Nota importante:

Para garantizar que este producto se instala y funciona de la forma más eficaz y segura posible, tenga en cuenta la información que se destaca en esta guía:

Cuando aparece **NOTA IMPORTANTE**, se resalta información que resulta especialmente importante.

### ▲ PRECAUCIÓN

**Indica una situación en la que se pueden sufrir heridas leves o provocar daños al producto si no se siguen las instrucciones especificadas.**

### ▲ AVISO

**Indica peligro de que se produzcan heridas personales graves o incluso puede provocar la muerte si no se siguen las precauciones especificadas.**

## INSTRUCCIONES DE SEGURIDAD IMPORTANTES

### ⚠ AVISO

Este aparato está diseñada para uso doméstico.

### ⚠ AVISO

Elimine las posibles obstrucciones de las aberturas de ventilación, tanto si se trata de un aparato con recinto como de una estructura empotrada.

### ⚠ AVISO

No guarde en este aparato sustancias explosivas como aerosoles junto con un propulsor inflamable.

### ⚠ AVISO

Este aparato contiene refrigerante inflamable y debe ser manipulado, instalado, revisado y retirado del servicio por personal autorizado. Una vez que haya sido retirado del servicio, póngase en contacto con las autoridades locales para obtener instrucciones sobre la forma de eliminarlo.

### ⚠ AVISO

No dañe el circuito refrigerante.

### ⚠ AVISO

No utilice aparatos eléctricos en el interior de los compartimentos de almacenamiento de alimentos de la unidad, a menos que sean del tipo recomendado por el fabricante.

### ⚠ AVISO

Este aparato puede ser utilizado por niños de más de ocho años y personas con discapacidades físicas, sensoriales o mentales, o con falta de experiencia o conocimientos, siempre y cuando cuenten con supervisión o se les haya enseñado cómo utilizarlo de forma segura y comprendan los peligros que supone. Los niños no deben jugar con el aparato. Los niños no pueden realizar las tareas de limpieza y mantenimiento sin supervisión. Se permite que los niños de entre 3 y 8 años introduzcan y saquen alimentos de electrodomésticos de refrigeración.

## INSTRUCCIONES DE SEGURIDAD IMPORTANTES

### ⚠ AVISO



Este símbolo indica riesgo de incendio/ materiales inflamables.

### ⚠ AVISO

Para minimizar el riesgo de ignición debido a una instalación incorrecta, piezas de repuesto o a tareas de mantenimiento, solamente pueden trabajar con este equipo los técnicos en refrigeración con formación específica en refrigerantes inflamables y que conozcan los peligros que implica trabajar con electricidad de alto voltaje y refrigerantes bajo presión.

### ⚠ PRECAUCIÓN

Los frigoríficos que no tienen un compartimento de cuatro estrellas no son adecuados para congelar alimentos.

### ⚠ PRECAUCIÓN

Para evitar la contaminación de los alimentos, respete lo siguiente:

- Limpie periódicamente las superficies que están en contacto con los alimentos y los sistemas de drenaje a los que pueda acceder.
- Limpie los dispensadores de hielo y agua que no se hayan usado en 48 horas. Dispense y tire el hielo y el agua que no se hayan usado en más de cinco días.
- No permita que la carne y el pescado crudos toquen otro tipo de comida en el frigorífico. Almacene los alimentos en recipientes adecuados.
- Los compartimentos de una, dos y tres estrellas no son adecuados para congelar alimentos frescos.
- Los compartimentos para alimentos congelados de dos estrellas son adecuados para almacenar alimentos precongelados, almacenar o fabricar helados y cubitos.
- Si el frigorífico se deja vacío durante períodos largos, apáguelo, descongélelo, límpielo, séquelo y deje la puerta abierta para evitar que se forme moho en su interior.

## INSTRUCCIONES DE SEGURIDAD IMPORTANTES

### ⚠ AVISO

No utilice dispositivos mecánicos ni otros medios para acelerar el proceso de descongelación distintos a los recomendados por el fabricante.

### ⚠ PRECAUCIÓN

El fabricante de hielo incorporado debe ser instalado por el fabricante o su técnico de mantenimiento.

### ⚠ AVISO

Proteja este aparato de la lluvia.

**NOTA IMPORTANTE:** Si se dejan abiertas las puertas o los cajones durante mucho tiempo, aumenta la temperatura del interior del electrodoméstico.

### ⚠ AVISO

**PELIGRO:** Riesgo de atrapamiento para los niños. Antes de desechar su viejo frigorífico o congelador, quite las puertas y deje los divisores de los cajones y estantes en su lugar de manera que a los niños no les resulte fácil subirse.

Este aparato está diseñado para usarse en aplicaciones domésticas y similares como:

- zonas de cocina de personal en tiendas, oficinas y otros entornos laborales;
- granjas y clientes de hoteles, moteles y otros entornos residenciales;
- hostales y entornos similares;
- restauración y aplicaciones no dirigidas a minoristas similares.

## Características del conservador de vino Serie Designer

### Características del conservador de vino Serie Designer

#### CARACTERÍSTICAS

1	Placa de datos del producto
2	Panel de mandos digitales
3	Bandejas del conservador de vino
4	Bandeja de exposición
5	Puerta de cristal de visión completa
6	Cajóns de almacenamiento del frigorífico*

\*No disponible en todos los modelos.

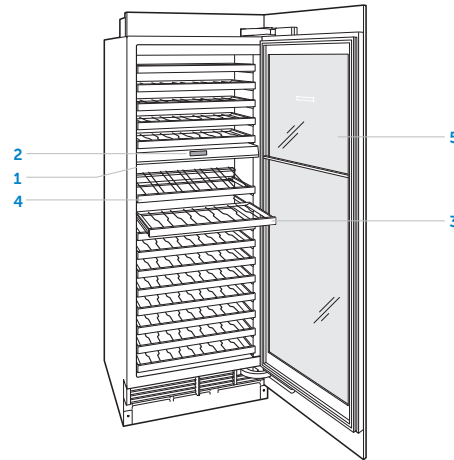

Modelo de columna

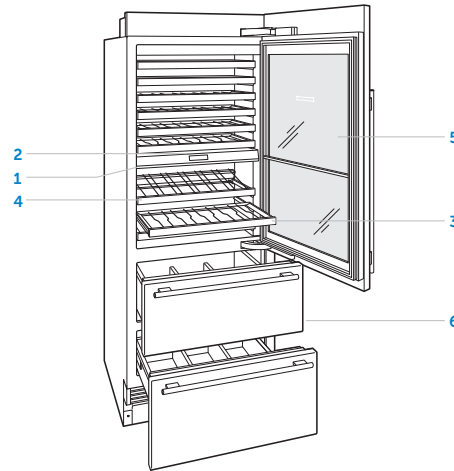

Modelo alto

## Mandos digitales

### Panel de mandos digitales

Para la puesta en marcha inicial, mantenga pulsado  en el panel de mandos durante 2 segundos.

La temperatura se puede ajustar en incrementos de un grado en la pantalla principal. La temperatura que aparece a la izquierda de la pantalla corresponde a la zona inferior y la temperatura que aparece a la derecha corresponde a la zona superior.

#### Para ajustar la temperatura:





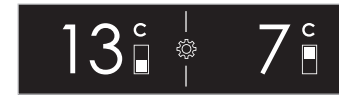





- 1 Toque la temperatura que desea ajustar.
- 2 Pulse + o - hasta que aparezca la temperatura que desee. Observe la siguiente ilustración.

Para realizar ajustes adicionales, pulse  en el panel de mandos. Observe la siguiente ilustración.



Pantalla principal

#### AJUSTES

-  Encender y apagar la unidad
-  Encender y apagar la luz decorativa, ajustar el brillo y seleccionar la duración de la tenuidad
-  Activar o desactivar la alarma de la puerta y ajustar su duración
-  Ajuste la temperatura del cajón\*
-  Encender y apagar el modo Sabbath
-  Configurar las unidades de temperatura
-  Ajustar el volumen y el tono de la alarma de la puerta
-  Seleccionar el idioma
-  Información del sistema
-  Visualizar información del mantenimiento y resolución de problemas

\*No disponible en todos los modelos.



## Conservador de vino

### BANDEJAS PARA VINO

Las bandejas de vino de extracción total proporcionan un fácil acceso a las botellas de 750 ml, a las de medio litro y a las botellas magnum. Para almacenar botellas magnum, es necesario retirar la bandeja superior.

Para retirar una bandeja de vino, extráigala completamente, inclínala hacia arriba y levántela para extraerla. Observe la siguiente ilustración. Las dos bandejas superiores de cada compartimento no pueden colocarse en ninguna otra posición. Estas bandejas pueden identificarse por el pequeño corte cuadrado situado en la esquina trasera derecha. Observe la siguiente ilustración.

El frente natural de madera de cerezo de las bandejas se puede teñir o sustituir por otras maderas, de modo que combinen con el resto del mobiliario.

#### ⚠ PRECAUCIÓN

Retire todas las botellas de las bandejas para proceder a la extracción.

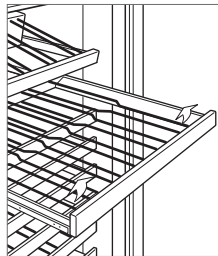

Extracción de las bandejas

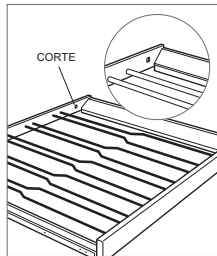

Indicador de posición de las bandejas

### BANDEJA DE EXPOSICIÓN

La bandeja de exposición ajustable está diseñada de modo que el vino permanezca en contacto con el corcho en cualquier posición. Observe la siguiente ilustración.

Para retirar la bandeja de exposición, extráigala completamente, inclínala hacia arriba y levántela para extraerla.

#### ⚠ PRECAUCIÓN

Retire todas las botellas de la bandeja de exposición para proceder a la extracción.

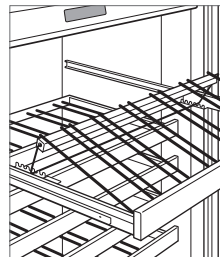

Bandeja de exposición

## Cajones de almacenamiento

### DIVISORES DE CAJÓN (MODELO ALTO)

Para cambiar la posición del divisor de un cajón:

- 1 Para mover un divisor del cajón, deslice el divisor hacia delante o hacia atrás. Observe la siguiente ilustración.
- 2 Un divisor largo del cajón superior es ajustable. Para extraer un divisor largo, tire del divisor largo hacia arriba hasta que se detenga, después gírelo en sentido contrario a las agujas del reloj y tire otra vez hacia arriba.
- 3 Para instalar un divisor largo, alinee sus ranuras con las pestañas del cajón, gírelo en sentido de las agujas del reloj y deslícelo hacia abajo.

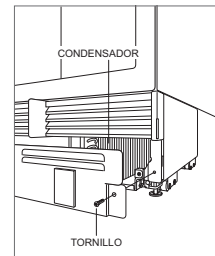

Divisores de cajón

### EXTRACCIÓN DEL CAJÓN (MODELO ALTO)

Para extraer e instalar un cajón de almacenamiento:

- 1 Para extraerlo, abra el cajón al máximo hasta que se detenga. Levante con cuidado la parte frontal del cajón y tire con firmeza. Observe la siguiente ilustración.
- 2 Para colocarlo de nuevo, levante la parte delantera del cajón y encájelo en los deslizadores. Encaje la parte trasera del cajón en los agujeros del deslizador, después alinee las pinzas blancas de la parte delantera del deslizador con los agujeros de la parte delantera del cajón.

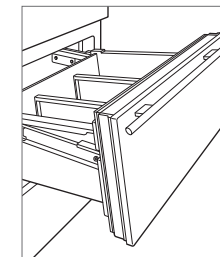

Extracción del cajón

### Sabbath

Este aparato lleva el certificado Star-K que indica que cumple rigurosas normas religiosas e instrucciones específicas que aparecen en la página [www.star-k.org](http://www.star-k.org).

El modo Sabbath enciende automáticamente las luces interiores con un brillo reducido. Las luces permanecen encendidas cuando se cierra la puerta. Las luces no pueden apagarse en modo Sabbath.

El modo Sabbath se desactiva automáticamente transcurridas 74 horas. Todas las preferencias de iluminación vuelven a la configuración anterior cuando se desactiva el modo Sabbath.

#### Para activar el modo Sabbath:

- 1 Pulse .
- 2 Pulse y mantenga pulsado  durante 3 segundos.

#### Para desactivar el modo Sabbath:

- 1 Pulse y mantenga pulsado  durante un máximo de 10 segundos.

### Limpieza

#### EXTERIOR EN ACERO INOXIDABLE

Utilice un limpiador de acero inoxidable no abrasivo y aplíquelo con un paño suave que no deje pelusas. Para que el acero inoxidable adquiera un brillo natural, frote suavemente la superficie con un paño de microfibra empapado en agua y con una gamuza seca para pulir. Siga siempre la dirección del acero inoxidable.

#### LIMPIEZA DEL INTERIOR

Para limpiar las superficies interiores y todas las piezas extraíbles, utilice una solución suave de jabón, agua y bicarbonato sódico. Aclárela y, a continuación, séquela completamente. Procure que el agua no entre en contacto con las luces, con el panel de control ni con el frente de madera de cerezo de las rejillas de vino.

Utilice un limpiacristales estándar para limpiar la puerta de cristal resistente a los rayos ultravioleta.

#### ⚠ PRECAUCIÓN

No utilice vinagre, alcohol de frotar ni otros productos de limpieza con alcohol en ninguna de las superficies del interior.

#### LIMPIEZA DEL CONDENSADOR

#### ⚠ PRECAUCIÓN

Antes de limpiar el condensador, desconéctelo desde el panel de control. Utilice guantes para evitar que las aletas afiladas del condensador puedan provocarle heridas.

El condensador está situado detrás del zócalo. Limpie el condensador cada 6–12 meses.

#### Para limpiar el condensador:

- 1 Apague la unidad mediante el panel de control.
- 2 Retire el zócalo extrayendo los dos tornillos de montaje. Observe la siguiente ilustración.
- 3 Utilice un cepillo de cerdas suaves y aspire la zona de la rejilla para eliminar el polvo y las pelusas que se generan en el condensador.

#### ⚠ PRECAUCIÓN

Si no lo hace, es posible que el condensador pueda perder temperatura o que se produzca un fallo o daño mecánico en él.

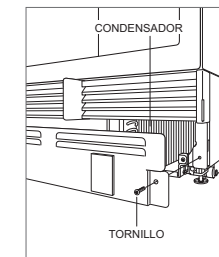

Ubicación del condensador

### Localización y solución de problemas

#### FUNCIONAMIENTO DE LA UNIDAD

##### No se ilumina ni enfría.

- 1 Compruebe si está encendido.
- 2 Compruebe la red eléctrica de la unidad y asegúrese de que el disyuntor de su hogar está conectado.

##### No se ilumina.

- 1 Es posible que la puerta se haya dejado entreabierta, de forma que se han desactivado las luces para eliminar el exceso de calor. Si las luces no funcionan, cierre la puerta durante una hora. Si las luces siguen sin encenderse, póngase en contacto con el servicio de asistencia técnica autorizado de Sub-Zero.
- 2 Las luces LED interiores deben ser sustituidas por el servicio de asistencia técnica autorizado de Sub-Zero.

##### Se forma condensación dentro de la unidad.

- 1 Compruebe que el condensador está limpio.
- 2 Compruebe que la puerta cierra correctamente.
- 3 Compruebe que no ha dejado la puerta entreabierta.
- 4 Compruebe que la junta de la puerta no está rasgada ni rota. En caso de que lo esté, póngase en contacto con el servicio de asistencia técnica autorizado de Sub-Zero.

##### Temperaturas elevadas, la unidad funciona en exceso o desprende demasiado calor.

- 1 Compruebe que el condensador está limpio.
- 2 Compruebe que la puerta cierra correctamente.
- 3 Compruebe que no ha dejado la puerta entreabierta.
- 4 Si aumenta la temperatura ambiente, es posible que los compresores funcionen durante más tiempo.
- 5 Si la temperatura muestra 13 °C y 7 °C, pero no enfría, es posible que la unidad se encuentre en modo de exposición. Póngase en contacto con el servicio de atención al cliente de Sub-Zero llamando al 800-222-7820.

#### OLOR

- 1 Debe limpiar la unidad antes de utilizarla por primera vez. Esto eliminará cualquier olor adquirido durante el envío.

#### SERVICIO

- Mantenga la calidad de su producto poniéndose en contacto con el servicio de asistencia técnica autorizado de Sub-Zero.
- Le recomendamos que anote la referencia del modelo y el número de serie de la unidad cuando se ponga en contacto con el servicio de asistencia técnica. Esta información se muestra en la placa de datos del producto. Consulte la página 6 para ver la ubicación de la placa de datos.
- Para cuestiones relacionadas con la garantía, también necesita saber la fecha de instalación y el nombre de su distribuidor autorizado de Sub-Zero. Esta información está incluida en la página 2 de esta guía.

#### SERVICIO (SOLO PARA AUSTRALIA)

- Se recomienda realizar un mantenimiento anual.
- Mantenga la calidad de su producto poniéndose en contacto con el servicio de asistencia técnica autorizado de Sub-Zero.
- Le recomendamos que anote la referencia del modelo y el número de serie del producto cuando se ponga en contacto con el servicio de asistencia técnica. Esta información se muestra en la placa de datos del producto. Consulte la página 6 para ver la ubicación de la placa de datos.
- Para cuestiones relacionadas con la garantía, también necesita saber la fecha de instalación y el nombre de su distribuidor autorizado de Sub-Zero. Esta información está incluida en la página 2.
- Solo para Australia; póngase en contacto con Sub-Zero Group Australia Pty Ltd  
Level 10, 469 La Trobe Street  
Melbourne Victoria 3000  
Teléfono 03 9600 2218  
subzero-wolf.com.au

#### SERVICIO (SOLO PARA REINO UNIDO)

- Sub-Zero & Wolf Ltd  
9 The Street, Heybridge, Maldon, Essex, CM9 4XB  
020 8418 3800  
service@subzero-wolf.co.uk  
www.subzero-wolf.co.uk

## Garantía

---

### Garantía limitada internacional de los productos de Sub-Zero

#### PARA USO DOMÉSTICO

##### GARANTÍA COMPLETA DE DOS AÑOS\*

Durante dos años después de la fecha de instalación original, la garantía de su producto de Sub-Zero cubre todas las piezas y la mano de obra necesaria para reparar o sustituir cualquier parte del producto que se compruebe que tiene defectos de material o mano de obra, siempre y cuando se haya realizado un uso doméstico normal. El servicio certificado de fábrica de Sub-Zero llevará a cabo todos los servicios ofrecidos por la misma en virtud de dicha garantía, a menos que Sub-Zero, Inc. especifique lo contrario. El servicio se proporcionará durante el horario laboral normal.

##### GARANTÍA COMPLETA DEL SISTEMA SELLADO DE CINCO AÑOS

Durante cinco años a partir de la fecha de instalación original, la garantía de este producto Sub-Zero cubre todas las piezas y la mano de obra necesaria para reparar o sustituir estas partes que se compruebe que tengan defectos en materiales o mano de obra, siempre y cuando provengan de su uso doméstico normal: compresor, condensador, evaporador, secador y todos los tubos de conexión. El servicio certificado de fábrica de Sub-Zero llevará a cabo todos los servicios ofrecidos por la misma en virtud de dicha garantía, a menos que Sub-Zero, Inc. especifique lo contrario. El servicio se proporcionará durante el horario laboral normal.

Para obtener más información con respecto a su garantía de producto de Sub-Zero, póngase en contacto con su distribuidor autorizado de Sub-Zero. Las garantías deben cumplir con todas las normativas nacionales, estatales, municipales y locales.

\*Las partes de acero inoxidable (puertas, paneles, tiradores, marcos del producto y superficies interiores) están cubiertas por una garantía limitada de 60 días para piezas y mano de obra por defectos estéticos.

\*La sustitución de filtros de agua y los cartuchos de purificación de aire está cubierta por la garantía del producto.



Sub-Zero, Sub-Zero & Design, Sub-Zero & Snowflake Design, Dual Refrigeration, The Living Kitchen Great American Kitchens The Fine Art of Kitchen Design, Wolf, Wolf & Design, Wolf Gourmet, W & Design, los mandos de color rojo, Cove, y Cove & Design son marcas registradas y marcas de servicio de Sub-Zero Group, Inc. y sus filiales. Todas las demás marcas son propiedad de sus respectivos propietarios en los Estados Unidos y en otros países.



### Table des matières

- 2 Cave à vin Designer Series
- 3 Mesures de sécurité
- 6 Cave à vin Designer Series - Caractéristiques
- 6 Commandes à effleurement
- 7 Rangement
- 8 Fonctionnement du produit
- 8 Consignes d'entretien
- 9 Dépannage
- 10 Garantie Sub-Zero

### Service clients

Le numéro de modèle et le numéro de série figurent sur la plaque signalétique du produit. Pour repérer l'emplacement de la plaque signalétique, reportez-vous à la page 6. Pour les besoins de la garantie, vous devrez aussi fournir la date d'installation et le nom de votre revendeur agréé Sub-Zero. Consignez ces renseignements pour pouvoir vous y reporter ultérieurement.

#### SERVICE APRÈS-VENTE

Numéro de modèle

Numéro de série

Date d'installation

Nom du prestataire agréé

Numéro du service certifié

Distributeur agréé

Numéro du distributeur

En cas de besoin, assurez-vous de contacter un prestataire agréé par l'usine Sub-Zero.

### Remarque importante

Pour garantir une installation de ce produit aussi sûre et efficace que possible, veuillez faire particulièrement attention aux mentions mises en évidence tout au long de ce guide, notamment :

**REMARQUE IMPORTANTE** Met l'accent sur un renseignement particulièrement important.

#### ▲ MISE EN GARDE

**Signale un danger qui pourrait causer une blessure mineure ou endommager le produit si vous ne suivez pas les instructions.**

#### ▲ AVERTISSEMENT

**Signale un danger qui pourrait causer des blessures graves, voire mortelles, si vous ne respectez pas les précautions.**

## PRÉCAUTIONS IMPORTANTES

### ⚠ AVERTISSEMENT

Cette unité est réservée à un usage ménager uniquement.

### ⚠ AVERTISSEMENT

N'obstruez en aucun cas les orifices de ventilation, de l'encastrement de l'unité ou de la structure intégrée.

### ⚠ AVERTISSEMENT

N'entreposez pas de substances explosives comme des propulseurs inflammables en aérosols dans l'unité.

### ⚠ AVERTISSEMENT

Cette unité contient un réfrigérant inflammable et doit être manipulée, installée, réparée et mise hors service par un personnel autorisé. Une fois mis hors service, consultez les autorités locales pour des consignes de mise au rebut de l'unité.

### ⚠ AVERTISSEMENT

N'endommagez pas le circuit du liquide frigorigène

### ⚠ AVERTISSEMENT

N'utilisez pas d'appareils électriques à l'intérieur des compartiments de rangement des aliments de l'unité, à moins qu'il ne s'agisse d'appareils recommandés par le fabricant.

### ⚠ AVERTISSEMENT

Cet appareil de réfrigération peut être utilisé par des enfants de 8 ans et plus et par des personnes dont les capacités physiques, sensorielles ou mentales sont diminuées ou n'ayant ni l'expérience ni les connaissances requises, à condition qu'ils soient étroitement surveillés ou qu'ils aient reçu des consignes de sécurité applicables une utilisation en toute sécurité de l'unité et qu'ils comprennent les risques qu'ils encourent. Ne laissez pas les enfants jouer avec cet appareil. Le nettoyage et l'entretien ne doivent pas être effectués par des enfants sans surveillance étroite. Il est permis aux enfants âgés de 3 à 8 de charger et de décharger des appareils de réfrigération.

## PRÉCAUTIONS IMPORTANTES

### ⚠ AVERTISSEMENT



Ce symbole signale un risque d'incendie ou de matériaux inflammables.

### ⚠ AVERTISSEMENT

Afin de minimiser le risque d'inflammation du réfrigérant due à une mauvaise installation, à des pièces de rechange ou à des procédures d'entretien inappropriées, seuls des techniciens en réfrigération qualifiés dans la manipulation de réfrigérant inflammable et formés aux dangers liés aux travaux sous haute tension avec un réfrigérant sous pression sont autorisés à faire des travaux sur cette unité.

### ⚠ MISE EN GARDE

Les unités non munies d'un compartiment quatre étoiles ne sont pas destinées à congeler des aliments.

### ⚠ MISE EN GARDE

Pour éviter la contamination des aliments, respectez les consignes suivantes :

- Nettoyez régulièrement les surfaces qui entrent en contact avec les aliments et les systèmes de vidange accessibles.
- Nettoyez les distributeurs de glaçons et d'eau qui n'ont pas été utilisés pendant 48 heures. Récupérez et jetez les glaçons et l'eau s'ils n'ont pas été utilisés depuis plus de cinq jours.
- Ne laissez pas la viande et le poisson crus toucher d'autres aliments dans le réfrigérateur. Conservez-les dans des conteneurs adaptés.
- Les compartiments une, deux et trois étoiles ne conviennent pas à la congélation d'aliments frais.
- Les compartiments pour aliments surgelés deux étoiles conviennent pour la conservation des aliments précongelés, pour la conservation ou à la fabrication de crème glacée, et pour la fabrication de glaçons.
- Si l'appareil de réfrigération reste vide pendant de longues périodes, éteignez, dégivrez, nettoyez et séchez-le, et laissez la porte ouverte pour éviter le développement de moisissures à l'intérieur.



## PRÉCAUTIONS IMPORTANTES

### ⚠ AVERTISSEMENT

N'utilisez ni dispositif mécanique, ni autre moyen quelconque pour accélérer le dégivrage, autres que ceux recommandés par le fabricant.

### ⚠ MISE EN GARDE

Les machines à glaçons intégrées doivent être installées par le fabricant ou son agent de service.

### ⚠ AVERTISSEMENT

**Ne pas exposer cette unité à la pluie.**

**REMARQUE IMPORTANTE :** Le fait de laisser les portes ou les tiroirs ouverts pendant une période prolongée augmente la température à l'intérieur de l'unité.

### ⚠ AVERTISSEMENT

**DANGER :** Risque de piégeage des enfants. Avant de vous débarrasser de votre ancien réfrigérateur ou congélateur, retirez les portes et retirez les clayettes et les séparateurs de tiroir en place pour éviter que les enfants ne puissent monter facilement dans le réfrigérateur ou congélateur.

Cette unité est prévue pour un usage ménager ou tout autre usage similaire, tel que :

- les cuisines pour le personnel de bureaux, de magasins et autres milieux de travail ;
- les gîtes ruraux et l'utilisation par des clients dans les hôtels, les motels et autres environnements domestiques ;
- les établissements de type chambres d'hôtes ;
- les traiteurs et autres applications qui n'impliquent pas de vente au détail.

### Cave à vin Designer Series—Caractéristiques

#### CARACTÉRISTIQUES

1	Plaque signalétique du produit
2	Panneau des commandes à effleurement
3	Clayettes à bouteilles
4	Clayette de présentation.
5	Porte vitrée panoramique
6	Tiroirs de rangement du réfrigérateur*

\*Disponible sur certains modèles seulement.

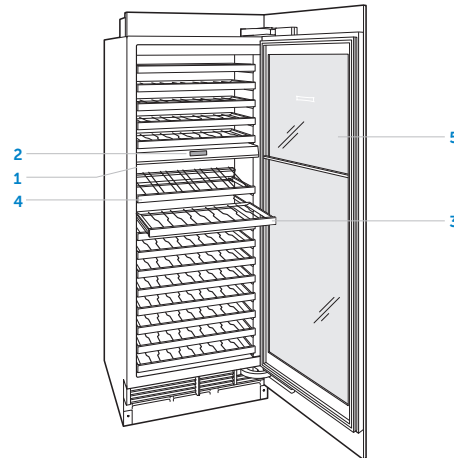

Modèle à colonnes

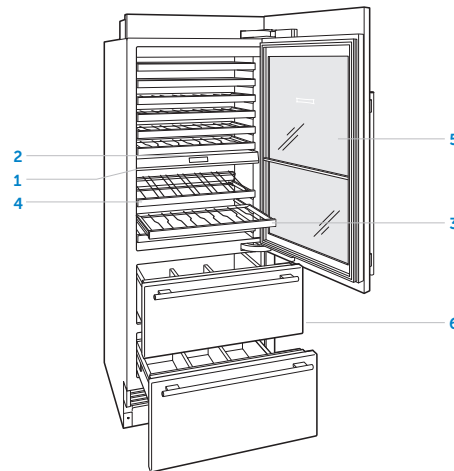

Modèle haut

### Panneau des commandes à effleurement

Pour la première mise en marche, effleurez ⓘ pendant 2 secondes sur le panneau de commande.

Le réglage de la température se fait par un degré à la fois sur l'écran d'accueil. La température de gauche de l'affichage représente la zone inférieure, la température de droite représente la zone supérieure.

#### Pour régler la température :

- 1 Effleurez la température à régler.
- 2 Effleurez le « + » ou le « - » jusqu'à ce que la température souhaitée s'affiche. Reportez-vous à l'illustration ci-dessous.

Pour les réglages supplémentaires, effleurez la touche ⚙ sur le panneau de commande. Reportez-vous à l'illustration ci-dessous.



Écran d'accueil

#### RÉGLAGES

ⓘ	Allume ou éteint l'unité
☀	Allume ou éteint l'éclairage ambiant, règle la luminosité et sélectionne la durée de l'éclairage réduit
🔔	Active ou désactive l'alarme de la porte et règle la durée
📄	Ajuster la température du tiroir*
⭐	Active ou désactive le mode Sabbat
°C/°F	Règle l'unité de température
🔊	Règle le volume et la tonalité de l'alarme de la porte
🌐	Sélectionne la langue
ⓘ	Informations sur le système
🔧	Affiche les informations sur le dépannage et l'entretien

\*Disponible sur certains modèles seulement.

## Cave à vins

### CLAYETTES

Les clayettes à extension complète permettent d'accéder facilement aux bouteilles de 750 ml, aux demi-bouteilles et aux magnums. Lorsque vous rangez les magnums, la clayette du dessus doit être retirée.

Pour retirer une clayette, tirez-la au maximum, inclinez-la, puis soulevez-la pour la retirer. Reportez-vous à l'illustration ci-dessous. Les deux clayettes du haut de chaque compartiment ont une position fixe. Ces clayettes peuvent être identifiées par la petite découpe carrée située dans leur coin arrière droit. Reportez-vous à l'illustration ci-dessous.

Le parement en merisier naturel des clayettes peut être teint ou remplacé avec du bois pour l'assortir aux meubles.

#### ▲ MISE EN GARDE

**Retirez toutes les bouteilles de la clayette avant de la retirer.**

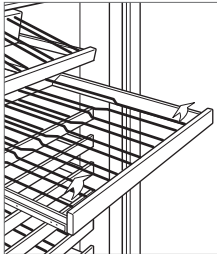

Retrait des clayettes à bouteilles

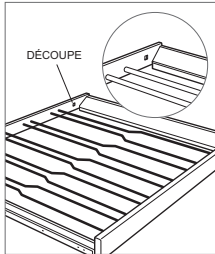

Indicateur de position de clayette

### CLAYETTE DE PRÉSENTATION

La clayette de présentation est conçue pour que le vin reste en contact avec le bouchon, quelle que soit la position de la bouteille. Reportez-vous à l'illustration ci-dessous.

Pour retirer une clayette de présentation, tirez-la au maximum, inclinez-la, puis soulevez-la pour la retirer.

#### ▲ MISE EN GARDE

**Retirez toutes les bouteilles de la clayette de présentation avant de la retirer.**

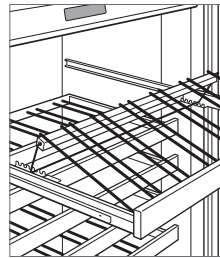

Clayette de présentation

## Tiroirs de rangement

### SÉPARATEURS DE TIROIR (MODÈLE HAUT)

**Pour repositionner un séparateur de tiroir :**

- 1 Pour déplacer un séparateur court, faites-le glisser d'avant en arrière. Reportez-vous à l'illustration ci-dessous.
- 2 Sur le tiroir du haut, vous pouvez ajuster un séparateur long. Pour sortir un séparateur long, poussez-le vers le haut jusqu'à la butée, tournez-le dans le sens contraire des aiguilles d'un montre, puis tirez-le vers le haut.
- 3 Pour le remettre en place, alignez les rainures avec les languettes du tiroir, faites-le tourner dans le sens des aiguilles d'une montre, puis faites-le glisser vers le bas.

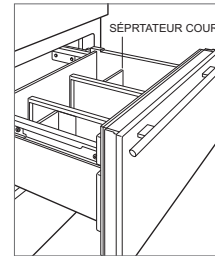

Séparateurs de tiroir

### RETRAIT DES TIROURS (MODÈLE HAUT)

**Pour retirer/ installer un tiroir :**

- 1 Pour retirer un tiroir, ouvrez-le jusqu'à la butée. Soulevez légèrement le devant du tiroir, puis sortez-le tout droit. Reportez-vous à l'illustration ci-dessous.
- 2 Pour insérer un tiroir, mettez-le sur ses glissières en le soulevant à l'avant. Alignez l'arrière du tiroir sur les crochets de la glissière, puis alignez les taquets blancs qui se trouvent à l'avant de chaque glissière sur les trous situés à l'avant du tiroir.

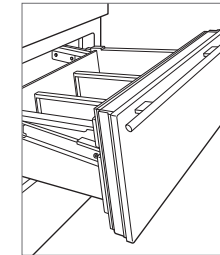

Retrait des tiroirs

### Mode Sabbath (Sabbat)

Cet appareil électroménager a reçu la certification Star-K. Il répond aux strictes exigences religieuses établies et aux instructions spécifiques que vous pouvez consulter sur [www.star-k.org](http://www.star-k.org).

Le mode Sabbath règle automatiquement les lumières intérieures à une luminosité réduite. Les lumières restent allumées lorsque la porte est fermée. Les lumières ne peuvent pas être éteintes en mode Sabbath.

Le mode Sabbath se désactive automatiquement après 74 heures. Une fois le mode Sabbath désactivé, toutes les préférences d'éclairage reviennent au réglage précédent.

#### Pour activer le mode Sabbath :

- 1 Effleurez .
- 2 Placez votre doigt sur  pendant 3 secondes.

#### Pour désactiver le mode Sabbath :

- 1 Placez votre doigt sur  pendant 10 secondes.

### Nettoyage

#### EXTÉRIEUR EN ACIER INOXYDABLE

Utilisez un nettoyant non abrasif pour acier inoxydable que vous appliquerez à l'aide d'un chiffon doux non pelucheux. Afin de faire ressortir le lustre naturel, essuyez légèrement la surface avec un chiffon en microfibras humide, puis avec une peau de chamois sèche. Déplacez toujours le chiffon dans le sens du grain de l'acier inoxydable.

#### NETTOYAGE DE L'INTÉRIEUR

Pour nettoyer les surfaces intérieures et toutes les pièces amovibles, utilisez une solution douce de savon, d'eau tiède et de bicarbonate de soude. Rincez et séchez complètement. Évitez de mouiller les éclairages, le panneau de commande et le parement en merisier des clayettes à bouteilles.

Pour nettoyer la porte vitrée anti-UV, utilisez du produit nettoyant pour vitres normal.

#### ▲ MISE EN GARDE

**N'utilisez pas de vinaigre, d'alcool médical, ni de produits nettoyants à base d'alcool sur les surfaces intérieures.**

#### NETTOYAGE DU CONDENSATEUR

##### ▲ MISE EN GARDE

**Avant de nettoyer le condensateur, coupez l'alimentation électrique au panneau de commande. Mettez des gants afin d'éviter de vous blesser avec les rebords acérés des ailettes du condensateur.**

Le condensateur est situé derrière la plinthe. Nettoyez le condensateur tous les 6 à 12 mois.

#### Pour nettoyer le condensateur :

- 1 Mettez l'unité hors tension au niveau du panneau de commande.
- 2 Retirez la plinthe en dévissant ses deux vis. Reportez-vous à l'illustration ci-dessous.
- 3 À l'aide d'une brosse à poils doux et d'un aspirateur, enlevez la poussière et les peluches du condensateur.

##### ▲ MISE EN GARDE

**Si vous ne nettoyez pas le condensateur, des fuites thermiques, des défaillances mécaniques ou des dommages pourraient se produire.**

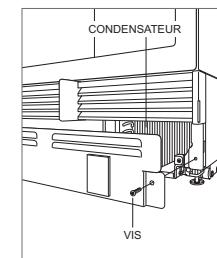

Emplacement du condensateur

### Dépannage

#### FONCTIONNEMENT DE L'UNITÉ

##### Pas d'éclairage, ni de refroidissement.

- 1 Vérifiez qu'elle est bien sous tension.
- 2 Vérifiez que l'unité est sous tension et que le disjoncteur de la maison n'a pas sauté.

##### Pas d'éclairage.

- 1 Il se peut que la porte soit restée entrouverte, ce qui a désactivé l'éclairage pour éliminer une source de chaleur excessive. Si l'éclairage ne marche pas, fermez la porte pendant une heure. Si l'éclairage ne marche toujours pas, contactez un prestataire agréé par l'usine Sub-Zero.
- 2 L'éclairage intérieur DEL doit être remplacé par un prestataire agréé par l'usine Sub-Zero.

##### De la condensation se forme à l'intérieur de l'unité.

- 1 Vérifiez que le condensateur est propre.
- 2 Vérifiez que la porte ferme correctement.
- 3 Vérifiez que la porte n'est pas restée entrouverte.
- 4 Vérifiez que le joint de la porte n'est ni déchiré, ni fendu. Si c'est le cas, contactez un prestataire agréé par l'usine Sub-Zero.

##### Températures élevées, l'unité fonctionne de manière excessive ou dégage trop de chaleur.

- 1 Vérifiez que le condensateur est propre.
- 2 Vérifiez que la porte ferme correctement.
- 3 Vérifiez que la porte n'est pas restée entrouverte.
- 4 Des températures ambiantes plus chaudes peuvent pousser le compresseur à fonctionner plus longtemps.
- 5 Si la température affichée indique 13 °C et 7 °C, mais que l'unité ne refroidit pas, il se peut qu'elle soit en mode salle d'exposition. Contactez le service clientèle de Sub-Zero au 800-222-7820.

#### ODEUR

- 1 L'unité doit être bien nettoyée avant la première mise en marche. Cela permettra d'éliminer les odeurs piégées pendant l'expédition.

#### SERVICE APRÈS-VENTE

- Maintenez la qualité qui fait partie intégrante de votre unité en contactant un prestataire agréé par l'usine Sub-Zero.
- Si vous nous contactez pour un service après-vente, vous devrez fournir la référence modèle et le numéro de série de votre unité. Ces deux numéros figurent sur la plaque signalétique du produit. Pour repérer l'emplacement de la plaque signalétique, reportez-vous à la page 6.
- Pour les besoins de la garantie, vous devrez aussi fournir la date d'installation et le nom de votre revendeur agréé Sub-Zero. Ces renseignements doivent être consignés à la page 2 de ce guide.

#### SERVICE (POUR L'Australie UNIQUEMENT)

- Il est recommandé d'effectuer une maintenance annuelle.
- Maintenez la qualité qui fait partie intégrante de votre unité en contactant un prestataire agréé par l'usine Sub-Zero.
- Si vous nous contactez pour un service après-vente, vous devrez fournir le numéro de modèle et le numéro de série de votre produit. Ces deux numéros figurent sur la plaque signalétique du produit. Pour repérer l'emplacement de la plaque signalétique, reportez-vous à la page 6.
- Pour les besoins de la garantie, vous devrez aussi fournir la date d'installation et le nom de votre revendeur agréé Sub-Zero. Notez ces renseignements sur la page 2.
- POUR L'Australie UNIQUEMENT :  
Sub-Zero Group Australia Pty Ltd  
Level 10, 469 La Trobe Street  
Melbourne Victoria 3000  
Téléphone 03 9600 2218  
subzero-wolf.com.au

#### SERVICE APRÈS-VENTE (POUR LE ROYAUME-UNI UNIQUEMENT)

- Sub-Zero & Wolf Ltd  
9 The Street, Heybridge, Maldon, Essex, CM9 4XB  
020 8418 3800  
service@subzero-wolf.co.uk  
www.subzero-wolf.co.uk

## Garantie

---

### Garantie limitée internationale de Sub-Zero

#### POUR USAGE MÉNAGER EXCLUSIVEMENT

##### GARANTIE TOTALE DE DEUX ANS\*

La garantie des appareils Sub-Zero couvre, pendant deux ans à compter de la date de l'installation initiale, tous les frais de pièces et de main d'œuvre à réparer ou remplacer, dans des conditions d'utilisation ménagère normales, toute pièce du produit qui présenterait des défauts causés par des vices de matériau ou de fabrication. Tous les services offerts par Sub-Zero dans le cadre de la garantie définie ci-dessus doivent être fournis par un prestataire agréé par l'usine Sub-Zero, sauf en cas d'exception particulière spécifiée par Sub-Zero, Inc. Les services seront fournis pendant les heures normales ouvrées.

##### GARANTIE TOTALE DE CINQ ANS POUR LES SYSTÈMES HERMÉTIQUES

La garantie des appareils Sub-Zero couvre, pendant cinq ans à compter de la date de l'installation initiale, tous les frais de pièces et de main d'œuvre à réparer ou remplacer, dans des conditions d'utilisation ménagère normales, les pièces suivantes qui présenteraient des défauts causés par des vices de matériau ou de fabrication : compresseur, condenseur, évaporateur, déshydrateur et toute la tuyauterie de raccordement. Tous les services offerts par Sub-Zero dans le cadre de la garantie définie ci-dessus doivent être fournis par un prestataire agréé par l'usine Sub-Zero, sauf en cas d'exception particulière spécifiée par Sub-Zero, Inc. Les services seront fournis pendant les heures normales ouvrées.

Pour plus de détails concernant la garantie des produits Sub-Zero, veuillez contacter votre revendeur agréé Sub-Zero. Les garanties doivent respecter la législation nationale, régionale et locale en vigueur.

\*Les pièces en acier inoxydable (portes, panneaux, poignées, châssis et surfaces intérieures) sont couvertes par une garantie limitée de 60 jours sur les pièces et la main d'œuvre, défauts cosmétiques compris.

\*Les filtres à eau de remplacement ne sont pas couverts par la garantie de l'appareil.



Sub-Zero, Sub-Zero & Design, Sub-Zero & Snowflake Design, Dual Refrigeration, The Living Kitchen, Great American Kitchens, The Fine Art of Kitchen Design, Wolf, Wolf & Design, Wolf Gourmet, Wolf & Design, Wolf Gourmet, W & Design, les boutons de couleur rouge, Cove et Cove & Design sont des marques déposées et des marques de service de Sub-Zero Group, Inc. et de ses filiales. Toutes les autres marques de commerce sont détenues par leur propriétaire respectif aux États-Unis ou dans d'autres pays.



### Sommario

- 2 Cantina per vini serie design
- 3 Precauzioni di sicurezza
- 6 Caratteristiche della Cantina per vini serie design
- 6 Comandi touch
- 7 Conservazione
- 8 Funzionamento del prodotto
- 8 Consigli per la manutenzione
- 9 Risoluzione dei problemi
- 10 Garanzia Sub-Zero

### Assistenza clienti

Il modello e il numero di serie sono indicati sull'etichetta identificativa del prodotto. Consultare pagina 6 per la posizione dell'etichetta identificativa. Ai fini della garanzia sono inoltre necessari la data di installazione e il nome del rivenditore Sub-Zero autorizzato presso cui è stato effettuato l'acquisto. Annotare le seguenti informazioni a titolo di riferimento futuro.

#### INFORMAZIONI SUL SERVIZIO DI ASSISTENZA

Numero del modello \_\_\_\_\_

Numero di serie \_\_\_\_\_

Data di installazione \_\_\_\_\_

Nome di assistenza certificato \_\_\_\_\_

Numero di assistenza certificato \_\_\_\_\_

Rivenditore autorizzato \_\_\_\_\_

Numero del rivenditore \_\_\_\_\_

Se il prodotto richiede assistenza, rivolgersi a un servizio di assistenza certificato Sub-Zero.

### Nota importante

Per garantire l'installazione e il funzionamento sicuri ed efficienti di questo prodotto, prestare attenzione alle seguenti informazioni evidenziate nella guida:

**NOTA IMPORTANTE** evidenzia informazioni di particolare rilievo.

#### ▲ ATTENZIONE

**Indica una situazione in cui possono verificarsi lesioni lievi o danni al prodotto se non vengono seguite le istruzioni.**

#### ▲ AVVERTENZA

**Indica un pericolo che può causare lesioni gravi o mortali se non vengono seguite le precauzioni.**



## MISURE DI SICUREZZA IMPORTANTI

### ⚠ AVVERTENZA

L'elettrodomestico è progettato per l'uso interno.

### ⚠ AVVERTENZA

Tenere libere da ostruzioni le aperture di ventilazione sulla custodia dell'elettrodomestico o nella struttura integrata.

### ⚠ AVVERTENZA

Non conservare sostanze esplosive come lattine di aerosol con propellente infiammabile in questa apparecchiatura.

### ⚠ AVVERTENZA

Questo elettrodomestico contiene refrigerante infiammabile e deve essere maneggiato, installato, riparato e smesso da personale autorizzato. Una volta smesso, consultare le autorità locali per le istruzioni sullo smaltimento.

### ⚠ AVVERTENZA

Non danneggiare il circuito refrigerante.

### ⚠ AVVERTENZA

Non utilizzare apparecchiature elettriche all'interno degli scomparti per la conservazione dei cibi dell'elettrodomestico, a meno che non siano del tipo raccomandato dal produttore.

### ⚠ AVVERTENZA

Questo elettrodomestico può essere utilizzato da bambini di età superiore a 8 anni e da persone con ridotte capacità fisiche, sensoriali o mentali o prive dell'esperienza e delle competenze necessarie, a condizione che abbiano ricevuto supervisione o istruzioni adeguate per un utilizzo sicuro dell'elettrodomestico e che ne abbiano compreso i potenziali pericoli. I bambini non devono giocare con l'elettrodomestico. Le operazioni di pulizia e manutenzione non devono essere eseguite da bambini senza la necessaria supervisione. Ai bambini di età compresa tra 3 e 8 anni è consentito caricare e scaricare gli apparecchi di refrigerazione per uso domestico.

## MISURE DI SICUREZZA IMPORTANTI

### ⚠ AVVERTENZA



Questo simbolo indica rischio di incendio/  
materiali infiammabili.

### ⚠ AVVERTENZA

Per ridurre al minimo il rischio di incendio dovuto a installazione, parti di ricambio o procedure di assistenza improprie, solo i tecnici della refrigerazione con formazione sui refrigeranti infiammabili che sono consapevoli dei pericoli derivanti dall'utilizzo di elettricità ad alta tensione e refrigerante sotto pressione possono lavorare su questo elettrodomestico.

### ⚠ ATTENZIONE

Gli elettrodomestici che non sono dotati di un compartimento a quattro stelle non sono ideali per congelare gli alimenti.

### ⚠ ATTENZIONE

Per evitare la contaminazione degli alimenti, rispettare le seguenti precauzioni:

- Pulire regolarmente le superfici che vengono a contatto con gli alimenti e i sistemi di drenaggio accessibili.
- Pulire i dispenser dell'acqua e del ghiaccio che non sono stati utilizzati per 48 ore. Scaricare ed eliminare il ghiaccio e l'acqua che non sono stati utilizzati per più di cinque giorni.
- Evitare che carni e pesci crudi vengano a contatto con altri alimenti all'interno del frigorifero. Conservarli in contenitori adatti.
- I compartimenti a uno, due e tre stelle non sono ideali per congelare alimenti freschi.
- I compartimenti per alimenti congelati a due stelle sono ideali per la conservazione di alimenti pre-congelati, la conservazione o la produzione di gelato e la produzione di cubetti di ghiaccio.
- Se l'apparecchio di refrigerazione per uso domestico viene lasciato vuoto per lunghi periodi di tempo, spegnere, scongelare, pulire, asciugare e lasciare aperta la porta per impedire la proliferazione di muffe all'interno dell'elettrodomestico.

## MISURE DI SICUREZZA IMPORTANTI

### ⚠ AVVERTENZA

Non utilizzare dispositivi meccanici o mezzi di altro tipo per accelerare il processo di scongelamento diversi da quelli raccomandati dal produttore.

### ⚠ ATTENZIONE

I fabbricatori di ghiaccio integrati devono essere montati dal produttore o dal suo agente di servizio.

### ⚠ AVVERTENZA

Non esporre l'elettrodomestico alla pioggia.

**NOTA IMPORTANTE:** Lasciare aperte porte o cassette per un periodo di tempo prolungato comporta un aumento della temperatura all'interno dell'elettrodomestico.

### ⚠ AVVERTENZA

**PERICOLO:** Rischio di intrappolamento dei bambini. Prima di buttare via il vecchio frigorifero o congelatore, togliere le porte e lasciare i ripiani e i divisori dei cassetti in posizione in modo che i bambini non possano arrampicarsi facilmente all'interno.

Questo elettrodomestico è destinato all'uso in applicazioni di tipo domestico e simili, quali:

- aree destinate alla cucina del personale in negozi, uffici e altri ambienti di lavoro
- agriturismi e da parte di clienti in hotel, motel e altri ambienti residenziali
- ambienti tipo bed and breakfast
- catering ed altre applicazioni simili non al dettaglio

## Caratteristiche della Cantina per vini serie design

### Caratteristiche della Cantina per vini serie design

#### CARATTERISTICHE

1	Targhetta identificativa del prodotto
2	Pannello di controllo tattile
3	Ripiano per la conservazione dei vini
4	Ripiano di esposizione
5	Porta in vetro completamente a vista
6	Cassetto portavivande frigorifero*

\*Non disponibile in tutti i modelli.

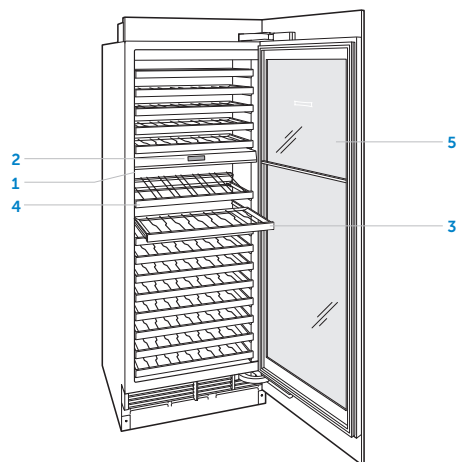

Modello a colonna

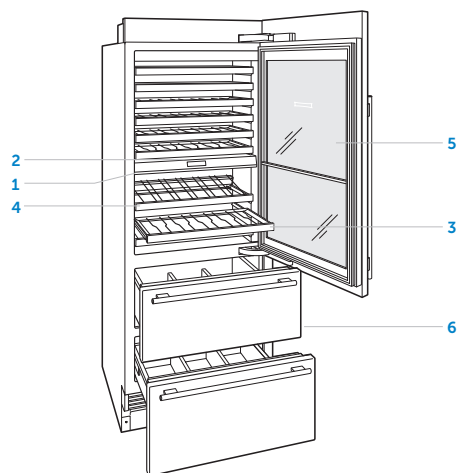

Modello alto

## Comandi tattili

### Pannello di controllo tattile

Per l'avvio iniziale, toccare e tenere premuto ⓘ sul pannello di controllo per 2 secondi.

È possibile regolare la temperatura con incrementi di un grado sulla schermata principale. La temperatura a sinistra del display rappresenta la zona inferiore e la temperatura a destra rappresenta quella superiore.

#### Per regolare la temperatura:

- 1 Toccare la temperatura da regolare.
- 2 Toccare + o - fino a quando non viene visualizzata la temperatura desiderata. Fare riferimento alla figura riportata di seguito.

Per regolare le impostazioni aggiuntive, toccare ⚙️ sul pannello di controllo. Fare riferimento alla figura riportata di seguito.



Schermata principale

#### IMPOSTAZIONI

- ⓘ Accende o spegne l'unità.
- ☀️ Attiva o disattiva la luce di accento e regola la luminosità e seleziona la durata attenuata
- 🔔 Attiva o disattiva l'allarme della porta e regola la durata
- ☰ Regolare la temperatura del cassetto\*
- ★ Attiva o disattiva Sabbath (Giorno sabbatico)
- °C/°F Regola le unità di misura della temperatura
- 🔊 Regola il volume e il tono dell'allarme della porta
- 🌐 Seleziona la lingua
- ⓘ Informazioni di sistema
- 🔑 Visualizza la risoluzione dei problemi e le informazioni di servizio

\*Non disponibile in tutti i modelli.

## Cantina per vini

### RIPIANI PER VINI

I ripiani per vini a estensione completa offrono un comodo accesso per bottiglie da 750 ml, bottiglie da mezzo litro e magnum. Per conservare bottiglie magnum, occorre rimuovere il ripiano superiore.

Per rimuovere un ripiano per vini, estrarlo completamente, inclinarlo verso l'alto e compiere un movimento verso l'alto e verso l'esterno. Fare riferimento alla figura riportata di seguito. Le due grate superiori di ciascun compartimento non possono essere inserite in altre posizioni. Queste grate possono essere identificate dal piccolo foro quadrato che si trova nell'angolo posteriore destro. Fare riferimento alla figura riportata di seguito.

La facciata in ciliegio naturale sui ripiani per vini può essere tinta o sostituita con legno di tipo diverso per abbinarlo all'arredamento.

#### ⚠ ATTENZIONE

Rimuovere tutte le bottiglie prima di rimuovere il ripiano.

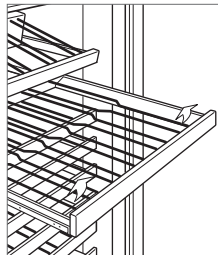

Rimozione del ripiano per vini

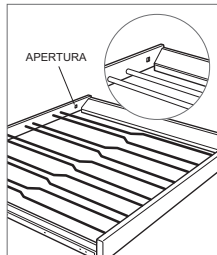

Indicatore posizione della grata

### RIPIANO DI ESPOSIZIONE

Il ripiano di esposizione regolabile è concepito in modo da tenere il vino a contatto con il sughero in qualsiasi posizione. Fare riferimento alla figura riportata di seguito.

Per rimuovere un ripiano di esposizione, estrarlo completamente, inclinarlo verso l'alto e compiere un movimento verso l'alto e verso l'esterno.

#### ⚠ ATTENZIONE

Rimuovere tutte le bottiglie prima di rimuovere il ripiano da esposizione.

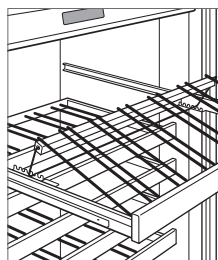

Ripiano da esposizione

## Cassetti per la conservazione

### DIVISORI DEI CASSETTI (MODELLO ALTO)

Per riposizionare i divisori dei cassetti:

- 1 Per spostare un divisore basso, farlo scorrere in avanti o indietro. Fare riferimento alla figura riportata di seguito.
- 2 Un divisore alto nel cassetto superiore è regolabile. Per rimuovere un divisore alto, tirare verso l'alto il divisore alto finché non si ferma, ruotare in senso antiorario, quindi tirare verso l'alto.
- 3 Per installare un divisore alto, allineare le scanalature con le linguette del cassetto, ruota in senso orario, quindi far scorrere verso il basso.

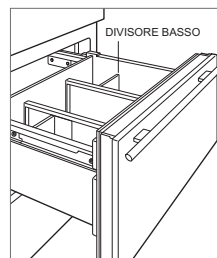

Divisori del cassetto

### RIMOZIONE DEL DIVISORE (MODELLO ALTO)

Per rimuovere/installare un cassetto di conservazione:

- 1 Per rimuoverlo, aprirlo finché non si arresta. Sollevare leggermente la parte anteriore del cassetto ed estrarlo. Fare riferimento alla figura riportata di seguito.
- 2 Per installare, sollevare la parte anteriore del cassetto e posizionarla sui binari scorrevoli. Allineare il retro del cassetto con i ganci sul binario scorrevole, quindi allineare i pioli bianchi nella parte anteriore del binario con i fori nella parte anteriore del cassetto.

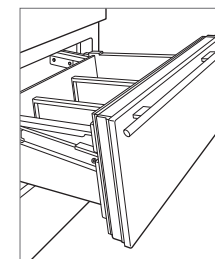

Rimozione dei cassetti.



### Sabbath (Giorno sabbatico)

Questo elettrodomestico è certificato da Star-K per soddisfare rigorose norme religiose e istruzioni specifiche contenute sul sito [www.star-k.org](http://www.star-k.org).

La modalità Sabbath attiva automaticamente le luci interne a un livello di luminosità ridotto. Le luci rimangono accese quando la porta viene chiusa. Le luci non possono essere spente nella modalità Sabbath.

La modalità Sabbath si disattiva in automatico dopo 74 ore. Tutte le preferenze di illuminazione ritornano all'impostazione precedente quando la modalità Sabbath viene disattivata.

#### Per attivare la modalità Sabbath:

- 1 Toccare .
- 2 Toccare e mantenere premuto  per 3 secondi.

#### Per disattivare la modalità Sabbath:

- 1 Toccare e tenere premuto  fino a 10 secondi.

### Pulizia

#### ESTERNO IN ACCIAIO INOSSIDABILE

Applicare un detergente per acciaio inox non abrasivo utilizzando un panno morbido privo di lanugine. Per far risaltare la lucentezza naturale, pulire delicatamente la superficie con un panno in microfibra umido e poi con un apposito panno di camoscio asciutto. Seguire sempre la trama dell'acciaio inossidabile.

#### PULIZIA DEGLI INTERNI

Per pulire le superfici interne e le parti rimovibili, lavare in una soluzione di detersivo neutro, acqua e un cucchiaino di bicarbonato. Sciacquare e asciugare bene. Evitare che le luci, il pannello di controllo e la parte frontale in legno di ciliegio dei ripiani per vini entrino in contatto con l'acqua.

Pulire la porta in vetro resistente ai raggi UV con un detergente per vetri standard.

#### ⚠ ATTENZIONE

**Non usare aceto, alcol o altri detersivi a base di alcol sulle superfici interne.**

#### PULIZIA DEL CONDENSATORE

#### ⚠ ATTENZIONE

**Prima di pulire il condensatore, spegnere l'alimentazione dal pannello di controllo. Indossare guanti per evitare lesioni causate dalle lamelle appuntite del condensatore.**

Il condensatore si trova dietro lo zoccolo. Pulire il condensatore ogni sei-dodici mesi.

#### Per pulire il condensatore:

- 1 Spegner l'alimentazione dal pannello di controllo.
- 2 Rimuovere lo zoccolo estraendo le due viti di montaggio. Fare riferimento alla figura riportata di seguito.
- 3 Usare una spazzola morbida e un aspirapolvere per togliere polvere e lanugine dal condensatore.

#### ⚠ ATTENZIONE

**La mancata pulizia del condensatore potrebbe causare un calo della temperatura, guasti meccanici o danni.**

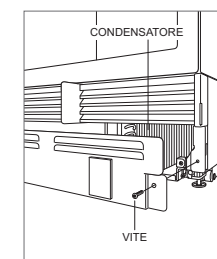

Posizione del condensatore

### Risoluzione dei problemi

#### FUNZIONAMENTO UNITÀ

##### Nessuna luce o refrigerazione.

- 1 Verificare che l'alimentazione sia attiva.
- 2 Verificare che l'interruttore dell'unità e l'interruttore elettrico dell'abitazione siano accesi.

##### Assenza di luci.

- 1 La porta potrebbe essere stata lasciata socchiusa e ciò ha disattivato la luce per eliminare l'eccesso di calore. Se le luci sono spente, chiudere la porta per un'ora. Se le luci restano ancora spente, contattare un centro autorizzato Sub-Zero.
- 2 L'illuminazione interna a LED deve essere sostituita da un centro autorizzato Sub-Zero.

##### All'interno dell'unità si forma della condensa.

- 1 Verificare che il condensatore sia pulito.
- 2 Verificare che la porta sia chiusa correttamente.
- 3 Verificare che la porta non sia rimasta socchiusa.
- 4 Verificare che la guarnizione della porta non sia strappata o lacerata. In tal caso, rivolgersi a un centro di assistenza autorizzato Sub-Zero.

##### Alte temperature, l'unità è in sovraccarico oppure rilascia troppo calore.

- 1 Verificare che il condensatore sia pulito.
- 2 Verificare che la porta sia chiusa correttamente.
- 3 Verificare che la porta non sia rimasta socchiusa.
- 4 Un aumento della temperatura ambientale potrebbe causare un funzionamento prolungato del compressore.
- 5 Se la temperatura mostra 13 °C e 7 °C, ma l'unità non raffredda, potrebbe essere in modalità showroom. Contattare l'assistenza clienti Sub-Zero al numero 800-222-7820.

#### ODORE

- 1 Pulire l'unità prima del primo utilizzo. Questo rimuoverà qualsiasi odore che possa essere rimasto intrappolato durante la spedizione.

#### ASSISTENZA

- Mantenere la qualità integrata nel vostro prodotto, contattare un centro autorizzato Sub-Zero.
- Prima di contattare l'assistenza, individuare i numeri di modello e di serie dell'unità. Entrambi i numeri sono indicati sulla targhetta identificativa del prodotto. Consultare pagina 6 per la posizione dell'etichetta identificativa.
- Ai fini della garanzia sono inoltre necessari la data di installazione e il nome del rivenditore Sub-Zero autorizzato presso cui è stato effettuato l'acquisto. Tale informazione dovrebbe essere disponibile a pagina 2 della presente guida.

#### ASSISTENZA (SOLO PER L'AUSTRALIA)

- Si consiglia una manutenzione annuale.
- Mantenere la qualità integrata nel vostro prodotto, contattare un centro autorizzato Sub-Zero.
- Prima di contattare il centro di assistenza, accertarsi di avere a portata di mano il numero di modello e di serie dell'unità. Entrambi i numeri sono indicati sulla targhetta identificativa del prodotto. Consultare pagina 6 per la posizione dell'etichetta identificativa.
- Ai fini della garanzia sono inoltre necessari la data di installazione e il nome del rivenditore Sub-Zero autorizzato presso cui è stato effettuato l'acquisto. Tale informazione dovrebbe essere rintracciabile a pagina 2.
- Solo per l'Australia, contattare:  
Sub-Zero Group Australia Pty Ltd  
Level 10, 469 La Trobe Street  
Melbourne Victoria 3000  
Telefono 03 9600 2218  
subzero-wolf.com.au

#### ASSISTENZA (SOLO PER IL REGNO UNITO)

- Sub-Zero & Wolf Ltd  
9 The Street, Heybridge, Maldon, Essex, CM9 4XB  
020 8418 3800  
service@subzero-wolf.co.uk  
www.subzero-wolf.co.uk

## Garanzia

---

### Garanzia limitata Internazionale Sub-Zero

#### PER USO DOMESTICO

#### GARANZIA COMPLETA DI DUE ANNI\*

Per una durata di due anni a partire dalla data di installazione, la garanzia di questo prodotto Sub-Zero coprirà tutte le parti e tutti i lavori di riparazione o sostituzione, in condizioni di normale uso residenziale, di ogni parte del prodotto che presenti difetti di materiali o di produzione. Tutti i servizi forniti da Sub-Zero nell'ambito della garanzia di cui sopra devono essere eseguiti da Sub-Zero Factory Certified Service, se non diversamente specificato da Sub-Zero, Inc. Il servizio sarà fornito durante il normale orario lavorativo.

#### GARANZIA TOTALE DI CINQUE ANNI SUL SISTEMA CHIUSO

Per una durata di cinque anni a partire dalla data di installazione, la garanzia sui prodotti Sub-Zero coprirà tutte le parti e tutti i lavori di riparazione o sostituzione, in condizioni di normale uso residenziale, di quelle parti del prodotto che presentino difetti di materiali o di produzione: compressore, condensatore, evaporatore, essiccatore e tutti i tubi di connessione. Tutti i servizi forniti da Sub-Zero nell'ambito della garanzia di cui sopra devono essere eseguiti da Sub-Zero Factory Certified Service, se non diversamente specificato da Sub-Zero, Inc. Il servizio sarà fornito durante il normale orario lavorativo.

Per maggiori informazioni sulla garanzia dei prodotti Sub-Zero, contattate il vostro rivenditore Sub-Zero autorizzato. Le garanzie devono osservare le leggi di tutti i paesi, stati, città, località.

\*L'acciaio inossidabile (porte, pannelli, maniglie, telaio del prodotto e superfici interne) è coperto da una garanzia limitata di 60 giorni su parti e manodopera per difetti cosmetici.

\*La sostituzione dei filtri dell'acqua e delle cartucce di purificazione dell'aria non è coperta dalla garanzia del prodotto.



Sub-Zero, Sub-Zero & Design, Sub-Zero & Snowflake Design, Dual Refrigeration, The Living Kitchen, Great American Kitchens The Fine Art of Kitchen Design, Wolf, Wolf & Design, Wolf Gourmet, W & Design, red colored knobs, Cove & Cove & Design, sono marchi registrati e marchi di servizio di Sub-Zero Group, Inc. e delle sue filiali. Tutti gli altri marchi registrati sono di proprietà dei rispettivi titolari negli Stati Uniti e in altri Paesi.





## Inhaltsverzeichnis

- 2 Designer-Serie Weinlagerung
- 3 Sicherheitshinweise
- 6 Merkmale der Designer-Serie Weinlagerung
- 6 Berührungsbedienelemente
- 7 Lagerung
- 8 Produktbetrieb
- 8 Pflegeempfehlungen
- 9 Fehlersuche
- 10 Sub-Zero-Garantie

## Kundendienst

Die Modell- und Seriennummern sind auf dem Produkttypenschild aufgeführt. Die Typenschildposition ist auf Seite 6 angegeben. Für Garantiezwecke benötigen Sie außerdem das Datum der Installation und den Namen Ihres Sub-Zero-Vertragshändlers. Zeichnen Sie diese Informationen unten für zukünftige Nachschlagezwecke auf.

### SERVICEINFORMATIONEN

Modellnummer	_____
Seriennummer	_____
Datum der Installation	_____
Name des Kundendienstzentrums	_____
Nummer des Kundendienstzentrums	_____
Vertragshändler	_____
Händlernummer	_____

Wenn irgendwelche Arbeiten an Ihrem Produkt notwendig sind, ziehen Sie auf jeden Fall einen vom Sub-Zero-Werk zugelassenen Serviceanbieter hinzu.

## Wichtiger Hinweis

Um eine möglichst sichere und effiziente Installation dieses Produkts zu gewährleisten, beachten Sie bitte die folgenden Arten hervorgehobener Informationen in der gesamten Anleitung:

**WICHTIGER HINWEIS** hebt Informationen hervor, die besonders wichtig sind.

### ▲ VORSICHT

**Ist ein Hinweis auf eine Situation, die bei Nichtbeachtung der Anweisungen zu geringfügigen Personen- oder Sachschäden führen kann.**

### ▲ WARNUNG

**Benennt eine Gefahr, die zu einer ernsthaften Verletzung oder zum Tod führen kann, wenn die Vorsichtsmaßnahmen nicht eingehalten werden.**

## WICHTIGE SICHERHEITSVORKEHRUNGEN

### ⚠️ WARNUNG

Dieses Gerät ist nur für den nicht-gewerblichen Gebrauch bestimmt.

### ⚠️ WARNUNG

Lüftungsöffnungen im Gerätegehäuse oder im Einbauteil von Hindernissen frei halten.

### ⚠️ WARNUNG

Keine explosiven Stoffe wie Aerosoldosen mit brennbaren Treibmitteln in diesem Gerät lagern.

### ⚠️ WARNUNG

Dieses Gerät enthält brennbares Kältemittel und darf nur von autorisiertem Personal gehandhabt, installiert, gewartet und außer Betrieb genommen werden. Wenden Sie sich nach der Außerbetriebnahme an die örtlichen Behörden für Anweisungen zur Entsorgung.

### ⚠️ WARNUNG

Den Kühlkreislauf nicht beschädigen.

### ⚠️ WARNUNG

Außer den vom Hersteller empfohlenen Gerätetypen keine elektrischen Geräte in den Lebensmittellagerfächern des Geräts benutzen.

### ⚠️ WARNUNG

Dieses Gerät kann von Kindern ab 8 Jahren und von Personen mit eingeschränkten physischen, sensorischen oder mentalen Fähigkeiten oder fehlenden Erfahrungen/ Kenntnissen benutzt werden, wenn diese beaufsichtigt werden oder Anweisungen für die sichere Verwendung des Geräts erhalten haben und die damit zusammenhängenden Gefahren verstehen. Kinder dürfen nicht mit dem Gerät spielen. Reinigungs- und Wartungsarbeiten dürfen von Kindern nicht ohne Aufsicht durchgeführt werden. Kinder im Alter zwischen 3 und 8 Jahren dürfen Kühlgeräte be- und entladen.

## WICHTIGE SICHERHEITSVORKEHRUNGEN

### ⚠️ WARNUNG



Dieses Symbol weist auf die Gefahr von Feuer/ brennbaren Materialien hin.

### ⚠️ WARNUNG

Um das Risiko einer Entzündung durch unsachgemäße Installation, Ersatzteile oder Wartungsverfahren zu minimieren, dürfen nur Kältetechniker an diesem Gerät arbeiten, die in der Anwendung brennbarer Kältemittel geschult und die sich der Gefahren im Umgang mit Hochspannungsstrom und unter Druck stehenden Kältemitteln bewusst sind.

### ⚠️ VORSICHT

Geräte ohne Vier-Sterne-Fach sind nicht zum Einfrieren von Lebensmitteln geeignet.

### ⚠️ VORSICHT

Zur Vermeidung von Lebensmittelkontamination ist Folgendes zu beachten:

- Mit Lebensmitteln in Kontakt kommende Oberflächen und zugängliche Entwässerungssysteme regelmäßig reinigen.
- Eis- und Wasserspender, die in den vergangenen 48 Stunden nicht verwendet wurden, reinigen. Eis und Wasser ablassen bzw. entsorgen, wenn das Eis und Wasser in den vergangenen fünf Tagen nicht verwendet wurde.
- Rohe Fleisch- und Fischprodukte nicht mit anderen Lebensmitteln im Kühlschrank in Berührung kommen lassen. Diese Produkte in geeigneten Behältern aufbewahren.
- Ein-, Zwei- und Drei-Sterne-Fächer sind nicht zum Einfrieren von frischen Lebensmitteln geeignet.
- Zwei-Sterne-Fächer sind zur Aufbewahrung von bereits eingefrorenen Lebensmitteln, zur Aufbewahrung oder Herstellung von Speiseeis und zur Herstellung von Eiswürfeln geeignet.
- Ein Kühlgerät, das für längere Zeit leer gelassen wird, ausschalten, abtauen, reinigen, trocknen und die Tür offen lassen, um die Bildung von Schimmel im Inneren des Geräts zu vermeiden.

## WICHTIGE SICHERHEITSVORKEHRUNGEN

### ⚠️ WARNUNG

Zum Beschleunigen des Abtauens dürfen außer den vom Hersteller empfohlenen Geräten oder Mitteln keine mechanischen Vorrichtungen oder sonstigen Mittel verwendet werden.

### ⚠️ VORSICHT

Integrierte Eiswürfelbereiter müssen vom Hersteller oder autorisiertem Servicepersonal installiert werden.

### ⚠️ WARNUNG

Dieses Gerät nicht dem Regen aussetzen.

**WICHTIGER HINWEIS:** Wenn Türen oder Schubladen längere Zeit offen gelassen werden, erhöht dies die Temperatur im Inneren des Geräts.

### ⚠️ WARNUNG

**GEFAHR:** Gefahr des Einschließens von Kindern. Bevor Sie Ihren alten Kühl- oder Gefrierschrank wegwerfen, nehmen Sie die Türen ab und lassen Sie Regale und Schubladenteiler an Ort und Stelle, damit Kindern nicht leicht hineinklettern können.

Dieses Gerät dient zur Verwendung in Haushalts- und ähnlichen Anwendungen, z. B.:

- in Personalküchen von Geschäften, Büros und anderen Arbeitsumgebungen
- in Bauernhöfen und von Gästen in Hotels, Motels und sonstigen Wohnumgebungen
- in Pensionen und ähnlichen Umgebungen
- in Catering- und ähnlichen Großküchenanwendungen

## Merkmale der Designer-Serie Weinlagerung

### Merkmale der Designer-Serie Weinlagerung

#### MERKMALE

- |   |                                |
|---|--------------------------------|
| 1 | Produkttypenschild             |
| 2 | Berührungsschaltblende         |
| 3 | Weinlagerungsregale            |
| 4 | Präsentationsregal             |
| 5 | Glastür mit voller Sicht       |
| 6 | Kühlschranklagerungsschublade* |

\*Nicht bei allen Modellen verfügbar.

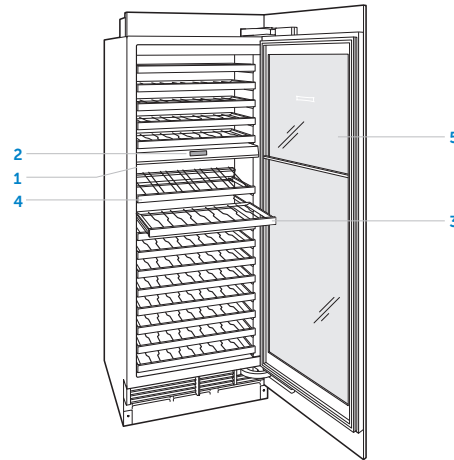

Säulenmodell

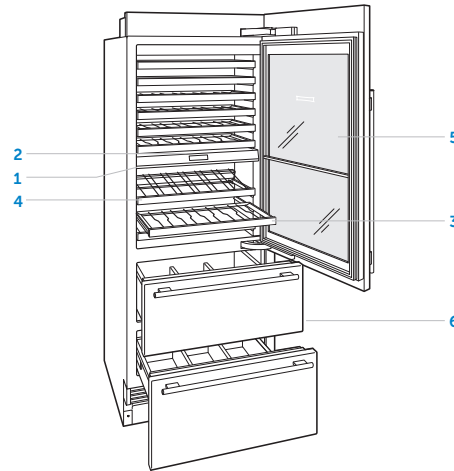

Hohes Modell

## Berührungsbedienelemente

### Berührungsschaltblende

Zum erstmaligen Einschalten auf dem Bedienfeld ① berühren und 2 Sekunden lang gedrückt halten.

Die Temperatur kann auf dem Home-Bildschirm in Schritten von einem Grad eingestellt werden. Die Temperatur auf der linken Seite des Displays stellt die untere Zone und auf der rechten Seite die obere Zone dar.

#### So wird die Temperatur eingestellt:

- 1 Die einzustellende Temperatur berühren.
- 2 + oder – berühren, bis die gewünschte Temperatur angezeigt wird. Siehe Abbildung unten.

Zum Anpassen weiterer Einstellungen auf dem Bedienfeld berühren. Siehe Abbildung unten.



Home-Bildschirm

#### EINSTELLUNGEN

- Gerät ein- oder ausschalten
- Akzentbeleuchtung ein- oder ausschalten, Helligkeit einstellen und Dauer für weiche Beleuchtung wählen
- Türalarm ein- oder ausschalten und Dauer einstellen
- Schubladentemperatur anpassen\*
- Sabbat ein- oder ausschalten
- Temperatureinheiten einstellen
- Lautstärke und Ton des Türalarms einstellen
- Sprache wählen
- Systeminformationen
- Informationen zur Fehlersuche und Wartung anzeigen

\*Nicht bei allen Modellen verfügbar.

## Weinlagerung

### WEINREGALE

Die voll ausziehbaren Weinregale bieten leichten Zugriff auf 750-ml-Flaschen, Halbflaschen und Magnum-Flaschen. Beim Lagern von Magnum-Flaschen muss das darüber befindliche Regal herausgenommen werden.

Zum Herausnehmen eines Weinregals wird es vollständig herausgezogen, nach oben gekippt, dann an- und herausgehoben. Siehe Abbildung unten. Die beiden oberen Regale in jedem Fach können nicht in eine andere Position gebracht werden. Diese Regale sind an dem kleinen, quadratischen Ausschnitt in der hinteren rechten Ecke erkennbar. Siehe Abbildung unten.

Die an den Weinregalen angebrachte Holzfront aus Naturkirsche kann eingefärbt oder durch anderes Holz ersetzt werden, um an Schränke angepasst zu werden.

#### ⚠ VORSICHT

**Vor dem Entfernen alle Flaschen aus dem Weinregal herausnehmen.**

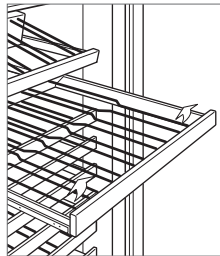

Herausnehmen der Weinregale

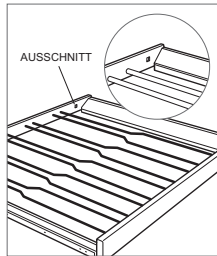

Einschubhöhenanzeige

### PRÄSENTATIONSREGAL

Das einstellbare Präsentationsregal ist so konzipiert, dass der Wein in jeder Position mit dem Korken in Berührung bleibt. Siehe Abbildung unten.

Zum Herausnehmen des Präsentationsregals wird dieses vollständig herausgezogen, nach oben gekippt, dann an- und herausgehoben.

#### ⚠ VORSICHT

**Vor dem Entfernen alle Flaschen aus dem Präsentationsregal herausnehmen.**

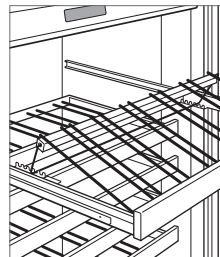

Präsentationsregal

## Lagerungsschubladen

### SCHUBLADENTEILER (HOHES MODELL)

**So wird ein Teiler in einer Schublade neu positioniert:**

- 1 Um einen kurzen Teiler zu bewegen, den Teiler nach vorne oder hinten schieben. Siehe Abbildung unten.
- 2 Ein langer Teiler in der oberen Schublade ist verstellbar. Um einen langen Teiler zu entfernen, den langen Teiler bis zum Anschlag ziehen, gegen den Uhrzeigersinn drehen und dann hochziehen.
- 3 Um einen langen Teiler zu installieren, die Rillen auf die Schubladenlaschen ausrichten, im Uhrzeigersinn drehen, dann hinunterschieben.

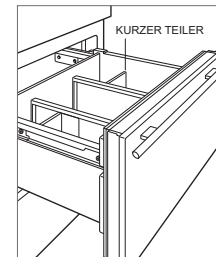

Schubladenteiler

### SCHUBLADENAUSBAU (HOHES MODELL)

**So wird eine Lagerungsschublade aus-/ eingebaut:**

- 1 Zum Ausbauen die Schublade bis zum Anschlag herausziehen. Den vorderen Teil der Schublade leicht anheben und dann gerade herausziehen. Siehe Abbildung unten.
- 2 Zum Einbauen die Vorderseite der Schublade anheben und auf die Gleitschienen setzen. Die Rückseite der Schublade auf die Haken auf der Gleitschiene ausrichten, dann die weißen Stifte an der Vorderseite der Gleitschiene auf die Löcher an der Vorderseite der Schublade ausrichten.

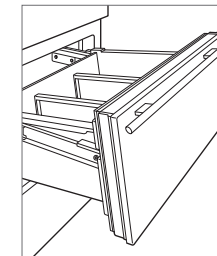

Ausbauen der Schublade



### Sabbat

Dieses Gerät ist von Star-K zertifiziert und entspricht den strengen religiösen Vorschriften im Zusammenhang mit spezifischen Anweisungen, die unter [www.star-k.org](http://www.star-k.org) zu finden sind.

Im Sabbat-Modus wird die Helligkeit der Innenbeleuchtung automatisch reduziert. Die Beleuchtung bleibt eingeschaltet, wenn die Tür geschlossen ist. Die Beleuchtung kann im Sabbat-Modus nicht ausgeschaltet werden.

Der Sabbat-Modus wird nach 74 Stunden automatisch deaktiviert. Nach dem Ausschalten des Sabbat-Modus werden alle Beleuchtungspräferenzen auf die vorherigen Einstellungen zurückgesetzt.

#### So wird der Sabbat-Modus eingeschaltet:

- 1  berühren.
- 2  berühren und 3 Sekunden lang gedrückt halten

#### So wird der Sabbat-Modus ausgeschaltet:

- 1  berühren und bis zu 10 Sekunden lang gedrückt halten.

### Reinigung

#### AUSSENFINISH AUS EDELSTAHL

Einen nicht scheuernden Edelstahlreiniger verwenden und mit einem weichen, fusselfreien Tuch auftragen. Einen natürlichen Glanz erzielen Sie, indem Sie die Oberfläche mit einem feuchten Mikrofasertuch, dann mit einem trockenen Polierleder leicht abwischen. Stets in Richtung der Maserung des Edelstahls arbeiten.

#### REINIGUNG DES INNENRAUMS

Zum Reinigen der Innenflächen und herausnehmbaren Teile diese mit einer milden Lösung aus Seife, Wasser und Natriumbikarbonat abwaschen. Abspülen und gründlich trocknen. Es darf nach Möglichkeit kein Wasser auf die Lampen, das Bedienfeld und die Kirschholzverkleidung auf den Weinregalen kommen.

Die UV-beständige Glastür mit einem Standardglasreiniger reinigen.

#### ⚠ VORSICHT

**Auf den Innenflächen keinen Essig bzw. Reinigungsalkohol oder sonstige auf Alkohol basierte Reiniger verwenden.**

#### REINIGUNG DES KONDENSATORS

#### ⚠ VORSICHT

**Vor dem Reinigen des Kondensators den Strom an dem Bedienfeld ausschalten. Handschuhe tragen, um Verletzungen durch die scharfen Kondensatorrippen zu vermeiden.**

Der Kondensator befindet sich hinter der Sockelleiste. Den Kondensator alle 6 bis 12 Monate reinigen.

#### So wird der Kondensator gereinigt:

- 1 Das Gerät am Bedienfeld ausschalten.
- 2 Die Sockelleiste durch Herausziehen der beiden Befestigungsschrauben entfernen. Siehe Abbildung unten.
- 3 Staub und Fusseln mit einer weichen Bürste und einem Staubsauger vom Kondensator entfernen.

#### ⚠ VORSICHT

**Wenn der Kondensator nicht gereinigt wird, könnte ein Temperaturverlust, ein mechanisches Versagen oder eine Beschädigung die Folge sein.**

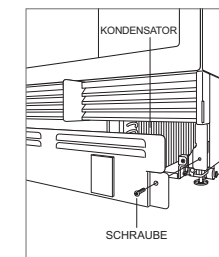

Position des Kondensators



### Fehlersuche

#### BETRIEB DES GERÄTS

##### Keine Beleuchtung bzw. keine Kühlung.

- 1 Sicherstellen, dass der Strom eingeschaltet ist.
- 2 Sicherstellen, dass die Stromzufuhr zum Gerät und der Schutzschalter eingeschaltet sind.

##### Keine Beleuchtung.

- 1 Die Tür wurde eventuell offen gelassen, sodass die Lampen deaktiviert wurden, um eine zu starke Wärmebildung zu verhindern. Wenn die Lampen ausgeschaltet sind, die Tür eine Stunde lang schließen. Wenn die Lampen immer noch ausgeschaltet sind, wenden Sie sich an einen vom Sub-Zero-Werk zugelassenen Serviceanbieter.
- 2 Die LED-Innenbeleuchtung muss von einem vom Sub-Zero-Werk zugelassenen Serviceanbieter ausgewechselt werden.

##### Im Gerät bildet sich Kondensation.

- 1 Prüfen, ob der Kondensator sauber ist.
- 2 Prüfen, ob die Tür richtig schließt.
- 3 Sicherstellen, dass die Tür nicht offen gelassen wurde.
- 4 Sicherstellen, dass die Türdichtung keine Schnitte oder Risse hat. Wenn dies der Fall ist, wenden Sie sich an einen vom Sub-Zero-Werk zugelassenen Serviceanbieter.

##### Hohe Temperaturen, Gerät läuft übermäßig lange oder strahlt zu viel Wärme ab.

- 1 Prüfen, ob der Kondensator sauber ist.
- 2 Prüfen, ob die Tür richtig schließt.
- 3 Sicherstellen, dass die Tür nicht offen gelassen wurde.
- 4 Höhere Umgebungstemperaturen können dazu führen, dass der Kompressor länger läuft.
- 5 Wenn auf der Temperaturanzeige 13 °C und 7 °C erscheinen, das Gerät jedoch nicht kühlt, befindet es sich eventuell im Vorführungsmodus. Kontaktieren Sie den Sub-Zero-Kundendienst unter der Rufnummer 800-222-7820.

#### GERUCH

- 1 Das Gerät sollte vor der ersten Inbetriebnahme gereinigt werden. Dadurch werden alle Gerüche, die sich während des Versands gebildet haben, beseitigt.

#### WARTUNG

- Halten Sie die in Ihr Produkt integrierte Qualität aufrecht, indem Sie sich an ein zugelassenes Sub-Zero-Kundendienstzentrum wenden.
- Wenn Sie sich mit dem Kundendienst in Verbindung setzen, benötigen Sie die Modell- und Seriennummern Ihres Geräts. Beide Nummern sind auf dem Produktypenschild aufgeführt. Die Typenschildposition ist auf Seite 6 angegeben.
- Für Garantiezwecke benötigen Sie außerdem das Datum der Installation und den Namen Ihres Sub-Zero-Vertragshändlers. Diese Informationen sollten auf Seite 2 dieser Anleitung aufgezeichnet werden.

#### SERVICE (NUR FÜR AUSTRALIEN)

- Es wird eine jährliche Wartung empfohlen.
- Halten Sie die in Ihr Produkt integrierte Qualität aufrecht, indem Sie sich an ein zugelassenes Sub-Zero-Kundendienstzentrum wenden.
- Wenn Sie sich mit dem Kundendienst in Verbindung setzen, benötigen Sie die Modell- und Seriennummern Ihres Produkts. Beide Nummern sind auf dem Produktypenschild aufgeführt. Die Typenschildposition ist auf Seite 6 angegeben.
- Für Garantiezwecke benötigen Sie außerdem das Datum der Installation und den Namen Ihres Sub-Zero-Vertragshändlers. Diese Informationen sollten auf Seite 2 aufgezeichnet werden.
- Für Service in Australien:  
Sub-Zero Group Australia Pty Ltd  
Level 10, 469 La Trobe Street  
Melbourne Victoria 3000  
Telefon: 03 9600 2218  
subzero-wolf.com.au

#### SERVICE (NUR FÜR DAS VEREINIGTE KÖNIGREICH)

- Sub-Zero & Wolf Ltd  
9 The Street, Heybridge, Maldon, Essex, CM9 4XB  
020 8418 3800  
service@subzero-wolf.co.uk  
www.subzero-wolf.co.uk

## Garantie

---

### Eingeschränkte internationale Garantie von Sub-Zero

#### NICHT ZUM GEWERBLICHEN GEBRAUCH

#### VOLLSTÄNDIGE ZWEI-JAHRES-GARANTIE\*

Ab dem Datum der ersten Installation deckt diese Produktgarantie von Sub-Zero für die Dauer von zwei Jahren alle Teile und Lohnkosten für die Reparatur oder den Austausch von Teilen des Produktes ab, an dem bei normalem, nicht-gewerblichem Gebrauch Material- oder Verarbeitungsmängel festgestellt wurden. Alle von Sub-Zero im Rahmen der vorstehenden Garantie bereitgestellten Leistungen müssen, wenn von Sub-Zero, Inc. nicht anderweitig festgelegt, von einem zugelassenen Sub-Zero-Kundendienstzentrum erbracht werden. Die Leistungen werden zu den normalen Geschäftszeiten erbracht.

#### FÜNF JAHRE GARANTIE AUF VERSIEGELTE SYSTEME

Ab dem Datum der ersten Installation deckt diese Produktgarantie von Sub-Zero für die Dauer von fünf Jahren alle Teile und Lohnkosten für die Reparatur oder den Austausch der folgenden Teile des Produktes ab, an dem bei normalem, nicht-gewerblichem Gebrauch Material- oder Verarbeitungsmängel festgestellt wurden: Kompressor, Kondensator, Verdampfer, Trockner und alle Verbindungsrohre. Alle von Sub-Zero im Rahmen der vorstehenden Garantie bereitgestellten Leistungen müssen, wenn von Sub-Zero, Inc. nicht anderweitig festgelegt, von einem zugelassenen Sub-Zero-Kundendienstzentrum erbracht werden. Die Leistungen werden zu den normalen Geschäftszeiten erbracht.

Weitere Informationen zur Produktgarantie von Sub-Zero erhalten Sie von Ihrem Sub-Zero-Vertragshändler. Die Garantien müssen allen Landes-, Bundes-, Orts- und lokalen Vorschriften entsprechen.

\*Für Edelstahl (Türen, Bleche, Griffe, Produktrahmen und Innenflächen) gilt eine eingeschränkte Garantie von 60 Tagen für Teile und Lohnkosten zur Behebung von Schönheitsfehlern.

\*Ersatz-Wasserfilter und Luftreinigungskassetten sind von der Produktgarantie nicht abgedeckt.



Sub-Zero, Sub-Zero & Design, Sub-Zero & Snowflake Design, Dual Refrigeration, The Living Kitchen, Great American Kitchens The Fine Art of Kitchen Design, Wolf, Wolf & Design, Wolf Gourmet, W & Design, rotfarbige Schaltknöpfe, Cove und Cove & Design sind eingetragene Marken und Servicemarken der Sub-Zero Group, Inc. und ihrer Tochtergesellschaften. Alle anderen Marken sind das Eigentum ihrer jeweiligen Besitzer in den Vereinigten Staaten und anderen Ländern.



### Inhoud

- 2 Designer-reeks wijnopslag
- 3 Veiligheidsmaatregelen
- 6 Eigenschappen Designer-reeks wijnopslag
- 6 Drukgevoelige knoppen
- 7 Opslag
- 8 Bediening
- 8 Aanbevelingen voor onderhoud
- 9 Probleemoplossing
- 10 Sub-Zero garantie

### Klantenservice

Het model en serienummer staan op het producttypeplaatje. Zie pagina 6 voor locatie typeplaatje. Voor de garantie moet ook de installatiedatum en de naam van uw erkende Sub-Zerodealer bekend zijn. Noteer die gegevens hieronder.

#### SERVICE-INFORMATIE

Modelnummer \_\_\_\_\_

Serienummer \_\_\_\_\_

Installatiedatum \_\_\_\_\_

Naam gecertificeerde service \_\_\_\_\_

Nummer gecertificeerde service \_\_\_\_\_

Erkende dealer \_\_\_\_\_

Dealernummer \_\_\_\_\_

Als er ooit naar uw product moet worden gekeken, maak dan gebruik van een door Sub-Zero erkende serviceprovider.

### Belangrijke opmerking

Let voor een veilige en efficiënte installatie en bediening van dit product op de volgende soorten aanduidingen in deze handleiding:

**BELANGRIJK** duidt op informatie van bijzonder belang.

#### ▲ VOORZICHTIG

Duidt op een situatie waar licht letsel of schade kan optreden als instructies niet worden gevolgd.

#### ▲ WAARSCHUWING

Duidt op gevaar voor ernstig letsel of overlijden als de voorzorgsmaatregelen niet worden nageleefd.

## BELANGRIJKE VOORZORGSMATREGELEN

### ⚠ WAARSCHUWING

Gebruik dit toestel alleen voor huishoudelijk gebruik.

### ⚠ WAARSCHUWING

Houd ventilatieopeningen vrij, te vinden in de behuizing van het toestel of in de ingebouwde structuur.

### ⚠ WAARSCHUWING

Geen ontplofbare stoffen zoals spuitbussen met een ontvlambaar drijfgas in dit toestel bewaren.

### ⚠ WAARSCHUWING

Dit apparaat bevat brandbaar koelmiddel en mag alleen door bevoegd personeel worden gehanteerd, geïnstalleerd, onderhouden en uit gebruik worden genomen. Raadpleeg wanneer het apparaat uit gebruik is genomen de plaatselijke autoriteiten voor afvalverwerking.

### ⚠ WAARSCHUWING

Zorg dat het koelmiddelcircuit geen schade oploopt.

### ⚠ WAARSCHUWING

Gebruik geen elektrische apparaten in de opbergvakken van het toestel, tenzij zij van een door de fabrikant aanbevolen type zijn.

### ⚠ WAARSCHUWING

Gebruik van dit apparaat door kinderen van 8 jaar en ouder en door personen met lichamelijke, zintuiglijke of verstandelijke beperkingen of met onvoldoende ervaring of kennis, is alleen toegestaan als dit onder toezicht gebeurt of wanneer zij zijn voorzien van instructies over het veilig gebruik van het apparaat en zij zich bewust zijn van de hieraan verbonden risico's. Zorg ervoor dat kinderen niet spelen met het apparaat. Reiniging en gebruiksonderhoud mag niet zonder toezicht door kinderen uitgevoerd worden. Kinderen tussen 3 en 8 jaar oud mogen koelapparaten vullen en legen.

## BELANGRIJKE VOORZORGSMATREGELEN

### ⚠ WAARSCHUWING



Dit symbool wijst op risico van brand of brandbare materialen.

### ⚠ WAARSCHUWING

Om het risico op ontbranding door een slechte installatie, reserveonderdelen of onderhoud te verkleinen, mag deze apparatuur alleen worden onderhouden door koeltechnici die ervaring hebben met brandbaar koelmiddel en die bekend zijn met de gevaren van hoge voltages en koelmiddelen onder druk.

### ⚠ VOORZICHTIG

Apparaten zonder viersterrenvak zijn niet geschikt voor het invriezen van levensmiddelen.

### ⚠ VOORZICHTIG

Neem het volgende in acht om voedselverontreiniging te voorkomen:

- Maak de oppervlakken die met voedsel in aanraking komen en de toegankelijke afvoersystemen regelmatig schoon.
- Reinig ijs- en waterdispensers als deze 48 uur niet zijn gebruikt. Gooi ijs en water weg als deze meer dan vijf dagen niet zijn gebruikt.
- Laat rauw vlees en vis in de koelkast niet in aanraking komen met ander voedsel. Bewaar in geschikte verpakkingen.
- Vriesvakken met één, twee en drie sterren zijn niet geschikt voor het invriezen van vers voedsel.
- Vriesvakken met twee sterren zijn geschikt voor het bewaren van reeds bevroren voedsel, het bewaren of maken van roomijs en het maken van ijsblokjes.
- Als het koelapparaat langere tijd leeg zal blijven, schakel het uit, ontdooi, reinig en veeg het apparaat droog en laat de deur open om vorming van schimmel in het apparaat te voorkomen.

## BELANGRIJKE VOORZORGSMATREGELEN

### ⚠ WAARSCHUWING

Gebruik geen mechanische apparaten of andere middelen om het ontdooien te versnellen, tenzij aanbevolen door de fabrikant.

### ⚠ VOORZICHTIG

Ingebouwde ijsmachines moeten door de fabrikant of diens serviceagent worden geïnstalleerd.

### ⚠ WAARSCHUWING

Stel het apparaat niet bloot aan regen.

**BELANGRIJK:** Wanneer deuren of lades langere tijd open staan, stijgt de temperatuur in het apparaat.

### ⚠ WAARSCHUWING

**GEVAAR:** Risico op beknelling voor kinderen. Voordat u uw oude koelkast of vriezer weggooit, verwijder de deuren en laat planken en lade-indelingen op hun plaats zodat kinderen niet gemakkelijk naar binnen kunnen klimmen.

Dit apparaat is bedoeld voor gebruik in huishoudelijke en soortgelijke toepassingen zoals:

- keukenruimtes in winkels, kantoren en andere werkomgevingen;
- boerenhuizen en door klanten in hotels, motels en andere soorten woningen;
- B&B-achtige omgevingen;
- catering en vergelijkbare niet-retailtoepassingen.

### Eigenschappen Designer-reeks wijnopslag

#### EIGENSCHAPPEN

- |   |                                |
|---|--------------------------------|
| 1 | Typeplaat                      |
| 2 | Aanraakpaneel                  |
| 3 | Rekken wijnopslag              |
| 4 | Displayrek                     |
| 5 | Glazen deur met volledig zicht |
| 6 | Koelkastlade*                  |

\*Niet beschikbaar bij alle modellen.

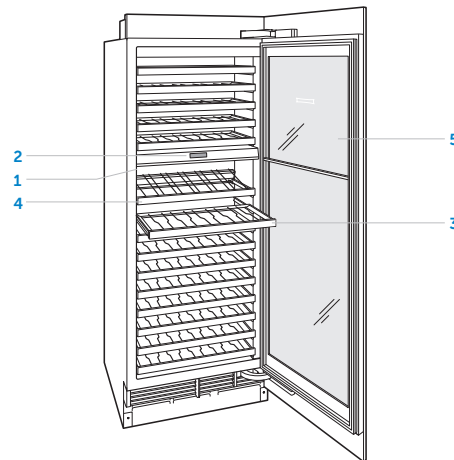

Zuilmodel

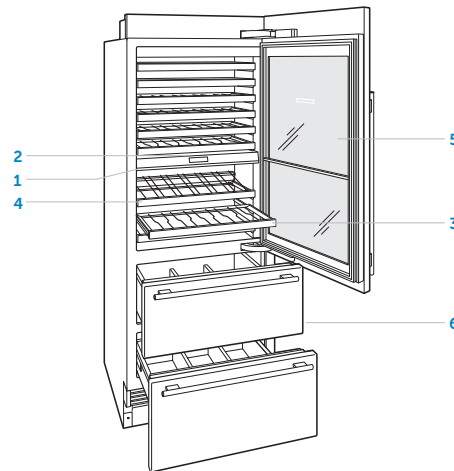

Hoog model

### Aanraakpaneel

Houd ① op het bedieningspaneel 2 seconden ingedrukt voor de eerste keer opstarten.

De temperatuur kan in stappen van één graad op het beginscherm worden ingesteld. De temperatuur aan de linkerkant van het scherm geeft de onderste zone aan; de temperatuur aan de rechterkant geeft de bovenste zone aan.

#### Temperatuur instellen:

- 1 Tik op de in te stellen temperatuur.
- 2 Tik op + of - tot de gewenste temperatuur wordt weergegeven. Zie de afbeelding hieronder.

Tik op het bedieningspaneel op  om andere instellingen aan te passen. Zie de afbeelding hieronder.



Beginscherm

#### INSTELLINGEN

-  Het apparaat in- of uitschakelen
-  Accentverlichting in- of uitschakelen, helderheid aanpassen en soft voor duur selecteren
-  Deuralarm in- of uitschakelen en tijdsduur instellen
-  Ladetemperatuur aanpassen\*
-  Sabbat in- of uitschakelen
-  °C/°F Temperatuureenheden aanpassen
-  Volume en toon van deuralarm aanpassen
-  Taal selecteren
-  Systeeminformatie
-  Probleemoplossing en onderhoudsinformatie

\*Niet beschikbaar bij alle modellen.



## Wijnopslag

### WIJNREKKEN

Dankzij de volledig uitschuifbare wijnrekken zijn flessen van 750 ml, half-flessen en magnumflessen gemakkelijk bereikbaar. Bij het opslaan van magnumflessen moet het erboven gelegen rek worden verwijderd.

Om een wijnrek te verwijderen: trek het volledig uit, houd schuin, til op en naar buiten. Zie de afbeelding hieronder. De bovenste twee rekken in elk compartiment kunnen niet in een andere positie worden geplaatst. Deze rekken kunnen worden herkend aan de kleine vierkante stans rechts achter in de hoek. Zie de afbeelding hieronder.

De natuurlijke kersenhoutafdekking op wijnrekken kan worden gebeitst of vervangen door hout dat past bij het kastwerk.

#### ⚠ VOORZICHTIG

Verwijder alle flessen uit het wijnrek alvorens het wijnrek te verplaatsen.

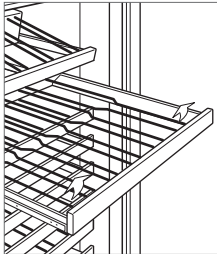

Verwijdering van wijnrek

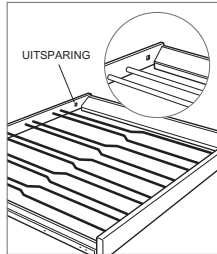

Indicator rekpositie

### DISPLAYREK

Het aanpasbare displayrek is bedoeld om wijn in elke positie contact te laten houden met de kurk. Zie de afbeelding hieronder.

Om een displayrek te verwijderen: trek volledig uit, houd schuin, til op en naar buiten.

#### ⚠ VOORZICHTIG

Verwijder alle flessen uit het display alvorens het te verplaatsen.

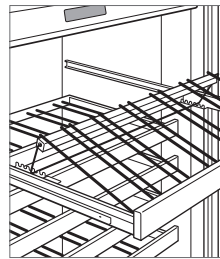

Displayrek

## Opberglades

### LADESCHOTTEN (HOOG MODEL)

#### Verplaatsen van een ladeschot:

- 1 Om een kort ladeschot te verplaatsen, schuift u het schot naar voren of naar achteren. Zie de afbeelding hieronder.
- 2 In de bovenste lade kan een lang schot worden versteld. Til het lange schot zo ver mogelijk op, draai linksom en trek omhoog om het schot te verwijderen.
- 3 Sluit de groeven aan op de lipjes van de lade, draai rechtsonder en schuif naar beneden om een lang schot te installeren.

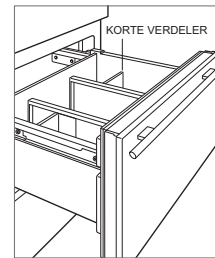

Ladeschotten

### LADESCHOTTEN (HOOG MODEL)

#### Een opberglade verwijderen/ installeren:

- 1 Trek de lade zo ver mogelijk open om de lade te verwijderen. Til de voorkant van de lade iets op en trek de lade recht naar buiten. Zie de afbeelding hieronder.
- 2 Til de voorkant van de lade op en plaats op de geleiders om de lade te installeren. Sluit de achterkant van de lade met haken aan op de geleider en dan de witte pinnen aan de voorzijde van de geleider op gaatjes aan de voorzijde van de lade.

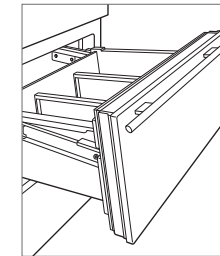

Verwijdering van lade



### Sabbat

Dit toestel is gecertificeerd door Star-K en voldoet aan strikte religieuze voorschriften in combinatie met specifieke instructies op [www.star-k.org](http://www.star-k.org).

In sabbatmodus wordt de binnerverlichting automatisch op een lagere helderheid ingesteld. De lichten blijven branden als de deur gesloten is. De lichten kunnen in de sabbatmodus niet worden uitgeschakeld.

De sabbatmodus wordt na 74 uur automatisch uitgeschakeld. Alle verlichtingsvoorkeuren keren terug naar de vorige instelling wanneer de sabbatmodus wordt uitgeschakeld.

#### Sabbat inschakelen:

- 1 Tik op .
- 2 Houd  3 seconden ingedrukt.

#### Sabbat uitschakelen:

- 1 Houd  10 seconden ingedrukt.

### Reinigen

#### RVS BUITENKANT

Gebruik een niet-schurend roestvrijstaal reinigingsmiddel en breng dit aan met een zachte, pluisvrije doek. Om de natuurlijke glans tevoorschijn te brengen, wrijft u het oppervlak licht in met een vochtige microvezeldoek gevolgd door een droge zeemleren lap. Wrijf altijd mee in de richting van de korrel van het roestvrij staal.

#### INTERIEURREINIGING

Om oppervlakken aan de binnenkant en alle verwijderbare onderdelen te reinigen, gebruikt u een milde oplossing van zeep, water en bakpoeder. Goed afspoelen en afdrogen. Voorkom water op de lampjes, het bedieningspaneel en de kersenhoutafdekking op de wijnrekken.

Gebruik een standaard glasreiniger om de UV-bestendige glazen deur schoon te maken.

#### ⚠ VOORZICHTIG

Gebruik geen azijn, alcohol of andere reinigingsmiddelen op basis van alcohol op de oppervlakken aan de binnenkant.

#### CONDENSOR REINIGEN

##### ⚠ VOORZICHTIG

Schakel voordat u de condensor schoonmaakt de stroom uit op het bedieningspaneel. Draag handschoenen om letsel te voorkomen door de scherpe condensorvinnen.

De condensor bevindt zich achter de stootplaat. Reinig de condensor om de 6-12 maanden.

#### Reinigen van de condensor:

- 1 Schakel de stroom uit op het bedieningspaneel.
- 2 Verwijder de stootplaat door de twee schroeven los te draaien. Zie de afbeelding hieronder.
- 3 Gebruik een zachte haren borstel en stofzuiger om stof en pluizen van de condensor te verwijderen.

##### ⚠ VOORZICHTIG

Als de condensor niet regelmatig wordt gereinigd kan dit leiden tot temperatuurverlies, mechanische storingen of schade.

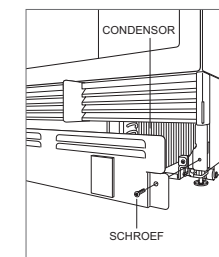

Locatie van de condensor

### Probleemoplossing

#### WERKING

##### Geen lampjes of koeling.

- 1 Controleer of de stroom is ingeschakeld.
- 2 Controleer of de elektrische stroom naar het apparaat en de stroomonderbreker is ingeschakeld.

##### Geen lampjes.

- 1 De deur kan open zijn blijven staan waardoor de lampjes zijn uitgevallen om overmatige warmte te elimineren. Als de lampjes uit zijn, sluit de deur dan gedurende één uur. Als de lampjes nog steeds uit zijn, neem dan contact op met de erkende onderhoudsdienst van de Sub-Zero fabriek.
- 2 De led-verlichting van het interieur moet worden vervangen door de erkende onderhoudsdienst van Sub-Zero.

##### Er ontstaat condens in het toestel.

- 1 Controleer of de condensor schoon is.
- 2 Controleer of de deur goed sluit.
- 3 Controleer of de deur niet open is blijven staan.
- 4 Controleer of er geen scheuren of andere beschadigingen in de afdichting van de deur zitten. Is dat het geval, neem dan contact op met de erkende onderhoudsdienst van Sub-Zero.

##### Hoge temperatuur, apparaat werkt buitensporig of geeft te veel warmte af.

- 1 Controleer of de condensor schoon is.
- 2 Controleer of de deur goed sluit.
- 3 Controleer of de deur niet open is blijven staan.
- 4 Door een hogere omgevingstemperatuur kan de compressor langer blijven aanstaan.
- 5 Als de temperatuur 13° en 7° aangeeft, maar er wordt niet gekoeld, dan kan het apparaat in showroomstand zijn. Neem contact op met de klantenservice van Sub-Zero op (001) 800-222-7820.

#### GEUR

- 1 Reinig het apparaat voor het eerste gebruik. Hierdoor worden eventuele geuren die tijdens transport zijn opgevangen verwijderd.

#### ONDERHOUD

- Handhaaf de kwaliteit die in uw product is ingebouwd door contact op te nemen met de erkende onderhoudsdienst van de Sub-Zero-fabriek.
- Houd het model- en serienummer van uw product bij de hand als u contact opneemt. Beide nummers staan op het producttypeplaatje. Zie pagina 6 voor locatie typeplaatje.
- Voor de garantie moet ook de installatiedatum en de naam van uw erkende Sub-Zerodealer bekend zijn. Deze informatie moet op bladzijde 2 van deze handleiding worden genoteerd.

#### ONDERHOUD (ALLEEN VOOR AUSTRALIË)

- Jaarlijks onderhoud wordt aanbevolen.
- Handhaaf de kwaliteit die in uw product is ingebouwd door contact op te nemen met de erkende onderhoudsdienst van de Sub-Zero-fabriek.
- Houd het model- en serienummer van uw product bij de hand bij het opnemen van contact. Beide nummers staan op het producttypeplaatje. Zie pagina 6 voor locatie typeplaatje.
- Voor de garantie moet ook de installatiedatum en de naam van uw erkende Sub-Zerodealer bekend zijn. Deze informatie moet op bladzijde 2 worden genoteerd.
- Neem alleen voor Australië contact op met:  
Sub-Zero Group Australia Pty Ltd  
Niveau 10, 469 La Trobe Street  
Melbourne Victoria 3000  
Telefoon 03 9600 2218  
subzero-wolf.com.au

#### ONDERHOUD (ALLEEN VOOR HET VERENIGD KONINKRIJK)

- Sub-Zero & Wolf Ltd  
9 The Street, Heybridge, Maldon, Essex, CM9 4XB  
020 8418 3800  
service@subzero-wolf.co.uk  
www.subzero-wolf.co.uk

## Garantie

---

### Beperkte garantie op producten van Sub-Zero International

#### VOOR HUISHOUELIJK GEBRUIK

##### VOLLEDIGE GARANTIE VAN TWEE JAAR\*

Gedurende twee jaar vanaf de datum van de oorspronkelijke installatie dekt deze productgarantie van Sub-Zero alle onderdelen en arbeid die bij normaal huishoudelijk gebruik nodig zijn voor reparatie of vervanging van een deel van het product dat defect blijkt te zijn qua materiaal of vervaardiging. Alle onderhoud door Sub-Zero onder de bovenstaande garantie moet door een door Sub-Zero-fabriek erkende dienst worden uitgevoerd, tenzij anders aangegeven door Sub-Zero, Inc. Het onderhoud wordt tijdens normale kantooruren uitgevoerd.

##### VOLLEDIGE GARANTIE VAN VIJF JAAR OP VERZEGELD SYSTEEM

Gedurende vijf jaar vanaf de datum van de oorspronkelijke installatie dekt de productgarantie van Sub-Zero alle onderdelen en arbeid die bij normaal huishoudelijk gebruik nodig zijn voor reparatie of vervanging van de compressor, condensor, verstuiver, droger en alle verbindingstukken die defect blijken te zijn qua materiaal of vervaardiging. Alle onderhoud door Sub-Zero onder de bovenstaande garantie moet door een door Sub-Zero-fabriek erkende dienst worden uitgevoerd, tenzij anders aangegeven door Sub-Zero, Inc. Het onderhoud wordt tijdens normale kantooruren uitgevoerd.

Voor meer informatie over de productgarantie van Sub-Zero kunt u contact opnemen met uw geautoriseerde dealer van Sub-Zero. Garanties moeten voldoen aan alle verordeningen op landelijk, provinciaal en gemeentelijk niveau.

\*Roestvrij staal (deuren, panelen, handgrepen, productframes en inwendige oppervlakken) worden gedekt door een beperkte garantie voor cosmetische defecten op onderdelen en arbeid van 60 dagen.

\*\*Reserve waterfilters en luchtzuiveringscartridges vallen niet onder de productgarantie.



Sub-Zero, Sub-Zero & Design, Sub-Zero & Snowflake Design, Dual Refrigeration, The Living Kitchen, Great American Kitchens The Fine Art of Kitchen Design, Wolf, Wolf & Design, Wolf Gourmet, W & Design, red colored knobs, Cove en Cove & Design zijn gedeponeerde handelsmerken en dienstmerken van Sub-Zero Group, Inc. en diens dochters. Alle andere handelsmerken zijn eigendom van hun respectievelijke eigenaren in de Verenigde Staten en andere landen.



## 目录

- 2 设计师系列葡萄酒储存柜
- 3 安全注意事项
- 6 设计师系列葡萄酒储存柜特点
- 6 触摸控制
- 7 储存
- 8 产品运行
- 8 保养建议
- 9 故障排除
- 10 Sub-Zero质保

## 客户服务

型号和序列号列于产品铭牌上。铭牌位置参见第6页。出于质保目的，您还需要知悉安装日期和授权的Sub-Zero经销商名称。记录以下信息，以供日后参考。

### 服务信息

型号	_____
序列号	_____
安装日期	_____
经认证的服务部门名称	_____
经认证的服务部门号码	_____
授权经销商	_____
经销商号码	_____

如果您的产品需要护理，请务必联系Sub-Zero工厂认证的服务提供商。

## 重要提示

为确保尽可能安全高效地安装和操作本产品，请注意本指南中以下突出显示的信息类型：

**重要提示**突出显示尤为重要的信息。

### ▲ 注意

表示如果不遵守说明，可能会导致轻微的人身伤害或产品损坏的情况。

### ▲ 警告

表示如果不遵守注意事项，可能会导致严重伤害或死亡的危险。

## 重要防护措施

**⚠ 警告**

该设备仅供住宅使用。

**⚠ 警告**

确保设备外壳或内置结构中的通风口均保持畅通。

**⚠ 警告**

请勿在本设备中储存爆炸性物品，如装有易燃喷射剂的喷雾罐。

**⚠ 警告**

该设备含有易燃制冷剂，必须由授权人员搬运、安装、维修和报废。一旦报废，请咨询当地主管部门了解处置要求。

**⚠ 警告**

请勿损坏制冷剂回路。

**⚠ 警告**

请勿在本设备的食品储存室内使用电器，除非是制造商推荐的类型。

**⚠ 警告**

如果已获得有关安全地使用本电器的监督或指导并了解相关危险，则本设备可供8岁及以上的儿童以及身体、感觉或心理能力降低或缺乏经验和知识的人员使用。儿童不得玩耍本产品。儿童不得在没有监督的情况下进行清洁和用户维护。允许3至8岁的儿童装载和卸载制冷设备。

## 重要防护措施

### ⚠ 警告



这个符号表示有着火/易燃材料的危险。

### ⚠ 警告

为尽量减少因安装、更换部件或维修程序不当而引起的点火风险，只有经过可燃制冷剂培训并了解高压电和承压制冷剂处理危险的制冷技术人员才能在该设备上工作。

### ⚠ 注意

无四星隔室的设备不适合冷冻食物。

### ⚠ 注意

为避免食物污染，请遵守以下事项：

- 定期清洁与食物接触的表面和可使用的排水系统。
- 清洁48小时内未使用的冰和饮水机。如果冰和水超过五天未使用，则分发并丢弃这些冰和水。
- 不要让生肉和生鱼接触冷藏室中的其他食物。储存在合适的容器中。
- 一星、二星和三星隔室不适合冷冻新鲜食物。
- 二星冷冻食物隔室适合储存预冻食物，储存或制作冰淇淋以及制作冰块。
- 如果制冷设备长时间空置，则关闭、除霜、清洁、干燥，以及使门保持打开，以防止设备内部发霉。



## 重要防护措施

### ⚠ 警告

请勿使用机械装置或其他工具（制造商推荐的除外）加快除霜过程。

### ⚠ 注意

结合的制冰机必须由制造商或其服务代理安装。

### ⚠ 警告

请勿让本设备淋雨。

**重要提示：**使门或抽屉长时间保持打开状态会使设备内部的温度升高。

### ⚠ 警告

**危险：**有儿童被困的风险。在您扔掉旧冰箱或冰柜之前，拆掉门，把架子和抽屉分隔放好，这样孩子们就不会轻易爬进去。

本设备旨在用于家庭和类似应用中，如：

- 在商店、办公室和其他工作环境中的员工厨房区
- 农家院及酒店、汽车旅馆和其他居住类型环境的客人
- 住宿加早餐型环境
- 餐饮和类似的非零售业务

设计师系列葡萄酒储存柜特点

特点

- 1 产品铭牌
- 2 触摸控制面板
- 3 葡萄酒储存架
- 4 展示架
- 5 全视角玻璃门
- 6 冷藏室储存抽屉\*

\*不适用于所有型号。

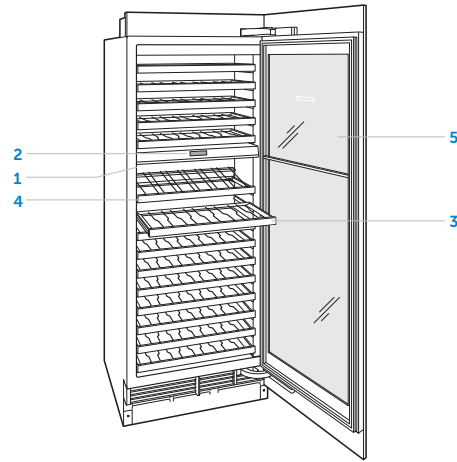

柱型号

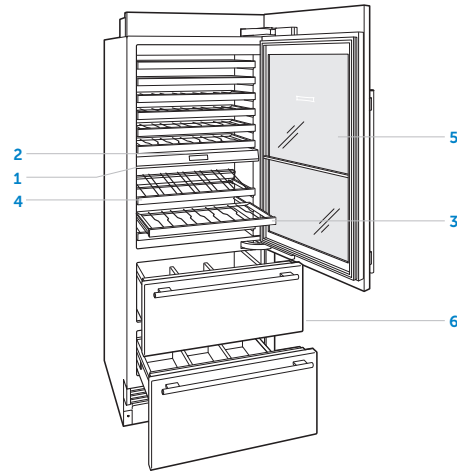

高型号

触摸控制面板

如果首次启动，请触摸并按住控制面板上的  2秒钟。

可以在主屏幕上以一度为增量调节温度。显示器左边的温度代表下面的区域，右边的温度代表上面的区域。

要调节温度：

- 1 触摸待调节的温度。
- 2 触摸 + 或 - 直到显示想要的温度。请参见下图。

要调整其他设置，请触摸控制面板上的 。请参见下图。

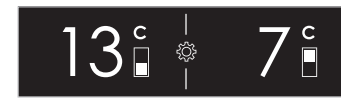

Home (主) 屏幕

SETTINGS (设置)

-  打开或关闭设备
-  打开或关闭强光灯，调整亮度，选择持续柔和
-  打开或关闭门报警并调整持续时间
-  调整抽屉温度\*
-  打开或关闭Sabbath (安息日)
-  切换温度单位
-  调节门报警音量和音调
-  选择语言
-  系统信息
-  查看故障排除和服务信息

\*不适用于所有型号。

### 葡萄酒储存

#### 葡萄酒架

全延伸葡萄酒架允许轻松取用750 ml酒瓶、半瓶和大酒瓶。存放大酒瓶时，必须取下上面的架子。

要取下葡萄酒架，请拉出至完全伸出，向上倾斜后提起并取出。请参见下图。每个隔室顶部的两个架子不能放在任何其他位置。可通过位于右后角的小方形切口识别这些架子。请参见下图。

为符合橱柜风格，可以染色或用木料代替面向葡萄酒架的天然樱桃木。

#### 注意

拆下前从葡萄酒架上取出所有瓶子。

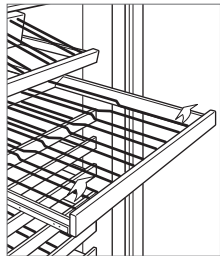

葡萄酒架拆卸

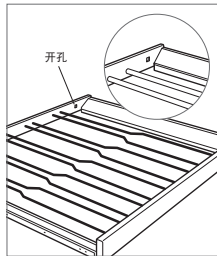

葡萄酒架位置指示器

#### 展示架

可调式展示架专为葡萄酒在任何位置可与软木塞保持接触而设计。请参见下图。

要取下展示架，请拉出至完全伸出，向上倾斜后提起并取出。

#### 注意

取下展示架前，从展示架上取下所有瓶子。

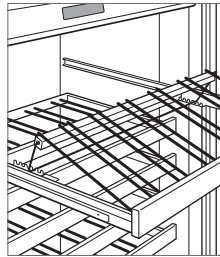

展示架

### 储存抽屉

#### 抽屉隔板（高型号）

##### 要重新定位抽屉隔板：

- 1 要移动短隔板，请向前或向后滑动隔板。请参见下图。
- 2 顶部抽屉中的一个长隔板是可调节的。要取出长隔板，请将长隔板向上拉动直至停止移动，然后逆时针旋转向后拉动。
- 3 要安装长隔板，请将凹槽与抽屉卡舌对齐，顺时针旋转，然后向下滑动。

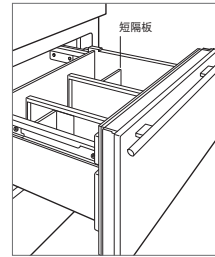

抽屉隔板

#### 取出抽屉（高型号）

##### 要取出/安装储存抽屉：

- 1 要取出，请拉开抽屉，直至拉不动为止。稍微提起抽屉的前部并直接拉出。请参见下图。
- 2 要安装，请提起抽屉前部并放在滑轨上。将抽屉背面与滑轨上的挂钩对齐，然后将滑轨前面的白色销钉与抽屉前部的孔对齐。

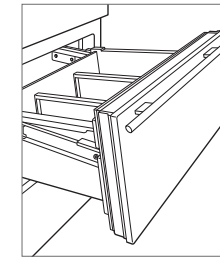

抽屉拆卸

## 安息日

本产品通过犹太认证，符合严格的宗教法规以及www.star-k.org网站上的特别指示。

安息日模式会以更低亮度自动打开内部灯。当门关闭时，灯会一直亮着。在安息日模式下无法关闭这些灯。

安息日模式会在74小时后自动关闭。当安息日模式关闭时，所有照明首选项均会返回到先前设置。

要打开Sabbath（安息日）：

- 1 触摸 。
- 2 触摸并按住  3秒钟。

要关闭Sabbath（安息日）：

- 1 触摸并按住  10秒钟。

## 清洁

### 不锈钢外表面

使用非腐蚀性的不锈钢清洁剂和无绒软布进行清洁。为了产生自然光泽，先用蘸水的超细纤维布轻轻擦拭煎盘，然后用打光鹿皮擦干。始终沿着不锈钢的纹理方向擦拭。

### 内部清洁

要清洁内表面和所有可拆卸部件，请用温和的肥皂、水和小苏打溶液清洗。彻底冲洗并干燥。避免灯、控制面板和面向葡萄酒架的天然樱桃木接触到水。

使用标准玻璃清洁剂清洁抗紫外线玻璃门。

#### ▲ 注意

在任何内表面上，请勿使用醋、摩擦酒精或其他酒精类清洁剂。

### 冷凝器清洁

#### ▲ 注意

清洁冷凝器之前，请在控制面板上关闭电源。戴上手套，以防被锋利的冷凝器翅片所伤。

冷凝器位于踢脚板后面。每6 - 12个月清洗一次冷凝器。

要清洁冷凝器：

- 1 在控制面板关闭电源。
- 2 抽出两颗安装螺钉，拆下踢板。请参见下图。
- 3 使用软毛刷和真空吸尘器，清除冷凝器中的灰尘和绒毛。

#### ▲ 注意

未及时清洁冷凝器可能导致温度损失、机械故障或损坏。

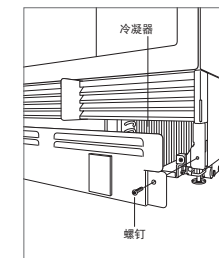

冷凝器位置

### 故障排除

#### 设备运行

##### 无灯光或不制冷。

- 1 确认电源已打开。
- 2 核实设备和家中断路器的电源已打开。

##### 无照明。

- 1 门可能微开，已停用照明来消除多余热量。如果灯已熄灭，请关门一小时。如果灯仍然不亮，请联系Sub-Zero工厂认证的服务部门。
- 2 必须由 Sub-Zero工厂认证的服务部门更换LED内部照明系统。

##### 单元内部结露。

- 1 检查冷凝器是否清洁。
- 2 确认门是否正确关闭。
- 3 确认门未微开。
- 4 确认门垫片无破裂或撕裂。如果有，请联系Sub-Zero工厂认证的服务部门。

##### 高温、设备运行过度或设备释放过多热量。

- 1 检查冷凝器是否清洁。
- 2 确认门是否正确关闭。
- 3 确认门未微开。
- 4 环境温度升高可能导致压缩机运行时间更长。
- 5 如果温度显示屏显示13° C和7° C，但不制冷，则设备处于展厅模式。请致电800-222-7820联系Sub-Zero客户服务部。

##### 异味

- 1 首次使用前清洁设备。这会除去可能在运输期间吸收的任何异味。

#### 服务

- 与Sub-Zero工厂认证的服务部门联系，以保持产品的内在质量。
- 联系服务部门时，您需要提供设备的型号和序列号。这两个编号都列在产品铭牌上。铭牌位置参见第6页。
- 出于质保目的，您还需要知悉安装日期和授权的Sub-Zero经销商名称。此信息应记录在本指南的第2页中。

#### 服务（仅适用于澳大利亚）

- 建议每年维护一次。
- 与Sub-Zero工厂认证的服务部门联系，以保持产品的内在质量。
- 在联系服务部门时，您需要提供产品的型号和序列号。这两个编号都列在产品铭牌上。铭牌位置参见第6页。
- 出于质保目的，您还需要知悉安装日期和授权的Sub-Zero经销商名称。此信息应记录在第2页中。
- 请联络（仅针对澳大利亚）：  
Sub-Zero Group Australia Pty Ltd  
Level 10, 469 La Trobe Street  
Melbourne Victoria 3000  
电话 03 9600 2218  
subzero-wolf.com.au

#### 服务（仅针对英国）

- Sub-Zero & Wolf Ltd  
9 The Street, Heybridge, Maldon, Essex, CM9 4XB  
020 8418 3800  
service@subzero-wolf.co.uk  
www.subzero-wolf.co.uk

## 质保

---

### Sub-Zero国际有限质保

#### 供住宅使用

##### 两年质保\*

自最初安装之日起两年，本Sub-Zero产品质保涵盖在正常住宅使用情况下，维修或更换在材料或工艺方面证明有缺陷的产品任何部分的的所有零部件和人工。除非Sub-Zero公司另有规定，否则根据上述质保条款，Sub-Zero提供的所有服务必须由Sub-Zero工厂认证的服务部门执行，我们将在正常营业时间内提供服务。

##### 五年密封系统质保

自最初安装之日起两年，您的Sub-Zero产品质保涵盖在正常住宅使用情况下，维修或更换在材料或工艺方面证明有缺陷的产品任何部分的的所有零部件和人工。除非Sub-Zero公司另有规定，否则根据上述质保条款，Sub-Zero提供的所有服务必须由Sub-Zero工厂认证的服务部门执行，我们将在正常营业时间内提供服务。

有关您的Sub-Zero产品质保的更多信息，请与授权的Sub-Zero经销商联系。质保必须遵守所有国家、州、城市、地方法规和/或法令。

\*有限的60天零件和人工质保涵盖不锈钢（门、面板、把手、产品框架和内表面）的外观缺陷。

\*更换水过滤器和空气净化过滤芯不在产品质保范围内。



Sub-Zero, Sub-Zero & Design, Sub-Zero & Snowflake Design, Dual Refrigeration, The Living Kitchen, Great American Kitchens, The Fine Art of Kitchen Design, Wolf, Wolf & Design, Wolf Gourmet, W & Design, red colored knobs, Cove and Cove & Design均为Sub-Zero Group, Inc.及其子公司的注册商标和服务标记。所有其他商标均为其各自所有者在美国和其他国家（或地区）的财产。





SUB-ZERO, INC. P.O. BOX 44848 MADISON, WI 53744 USA SUBZERO.COM 800.222.7820

9052451 REV-A

2/2022

