



# Classic Series Refrigeration

## *Use and Care Guide*



Guía de uso y mantenimiento

Guide d'utilisation et d'entretien

Guida all'uso e alla manutenzione

Bedienungs- und Pflegeanleitung

Gids voor gebruik en onderhoud

使用和维护指南



## Contents

- 2 Classic Series Refrigeration
- 3 Safety Precautions
- 6 Classic Series Features
- 7 Touch Controls
- 7 Storage
- 10 Product Operation
- 12 Food Preservation
- 13 Care Recommendations
- 13 Troubleshooting
- 15 Sub-Zero Warranty

## Customer Care

The model and serial number are listed on the product rating plate. Refer to page 6 for rating plate location. For warranty purposes, you will also need the date of installation and name of your authorized Sub-Zero dealer. Record this information below for future reference.

### SERVICE INFORMATION

Model Number	_____
Serial Number	_____
Date of Installation	_____
Certified Service Name	_____
Certified Service Number	_____
Authorized Dealer	_____
Dealer Number	_____

If your product ever needs attention, be sure to use a Sub-Zero Factory Certified Service provider.

## Important Note

To ensure this product is installed and operated as safely and efficiently as possible, take note of the following types of highlighted information throughout this guide:

**IMPORTANT NOTE** highlights information that is especially important.

### ▲ CAUTION

Indicates a situation where minor injury or product damage may occur if instructions are not followed.

### ▲ WARNING

States a hazard that may cause serious injury or death if precautions are not followed.

## IMPORTANT SAFEGUARDS

### **⚠ WARNING**

This appliance is only intended for residential use.

### **⚠ WARNING**

Keep ventilation openings, in the appliance enclosure or in the built-in structure, clear of obstruction.

### **⚠ WARNING**

Do not store explosive substances such as aerosol cans with a flammable propellant in this appliance.

### **⚠ WARNING**

This appliance contains flammable refrigerant and must be handled, installed, serviced, and decommissioned by authorized personnel. Once decommissioned, consult local authorities for disposal instructions.

### **⚠ WARNING**

Do not damage the refrigerant circuit.

### **⚠ WARNING**

Do not use electrical appliances inside the food storage compartments of the appliance, unless they are of the type recommended by the manufacturer.

### **⚠ WARNING**

This appliance can be used by children aged from 8 years and above and persons with reduced physical, sensory or mental capabilities or lack experience and knowledge if they have been given supervision or instruction concerning use of the appliance in a safe way and understand the hazards involved. Children shall not play with the appliance. Cleaning and user maintenance shall not be made by children without supervision. Children aged from 3 to 8 years are allowed to load and unload refrigerating appliances.

## IMPORTANT SAFEGUARDS

### ⚠ WARNING



This symbol indicates risk of fire/flammable materials.

### ⚠ WARNING

To minimize the risk of ignition due to improper installation, replacement parts, or service procedures, only refrigeration technicians with flammable refrigerant training who are aware of the dangers of dealing with high voltage electricity and refrigerant under pressure are allowed to work on this equipment.

### ⚠ CAUTION

Appliances without a four-star compartment are not suitable for freezing foodstuffs.

### ⚠ CAUTION

To avoid food contamination, respect the following:

- Regularly clean surfaces that come into contact with food and accessible drainage systems.
- Clean ice and water dispensers that have not been used in 48 hours. Dispense and discard ice and water if the ice and water have not been used in more than five days.
- Do not allow raw meat and fish to touch other food in the refrigerator. Store in suitable containers.
- One-, two-, and three-star compartments are not suitable for freezing fresh food.
- Two-star frozen-food compartments are suitable for storing pre-frozen food, storing or making ice cream and making ice cubes.
- If the refrigerating appliance is left empty for long periods, switch off, defrost, clean, dry, and leave the door open to prevent mold developing within the appliance.

## IMPORTANT SAFEGUARDS

### ⚠ WARNING

Do not use mechanical devices or other means to accelerate the defrosting process, other than those recommended by the manufacturer.

### ⚠ CAUTION

Incorporated ice makers must be installed by the manufacturer or its service agent.

### ⚠ WARNING

Do not expose this appliance to rain.

**IMPORTANT NOTE:** Allowing doors or drawers to remain open for an extended period increases the temperature inside the appliance.

### ⚠ WARNING

**DANGER:** Risk of child entrapment. Before you throw away your old refrigerator or freezer, take off the doors and leave shelves and drawer dividers in place so that children may not easily climb inside.

This appliance is intended to be used in household and similar applications such as:

- staff kitchen areas in shops, offices and other working environments
- farm houses and by clients in hotels, motels and other residential type environments
- bed and breakfast type environments
- catering and similar non-retail applications

Classic Series Features

FEATURES

- 1 Product Rating Plate
- 2 Touch Control Panel
- 3 Flip-Up Dairy Compartment
- 4 Adjustable Door Shelves
- 5 Refrigerator Shelves
- 6 Refrigerator Storage Drawers
- 7 Freshness Cards
- 8 Freezer Shelves
- 9 Freezer Storage Drawers
- 10 Ice Maker
- 11 Removable Ice Bin with Handle
- 12 Air Purification System
- 13 Internal Water Dispenser
- 14 External Ice and Water Dispenser
- 15 Water Filtration System (behind grille)
- 16 Condenser (behind grille)

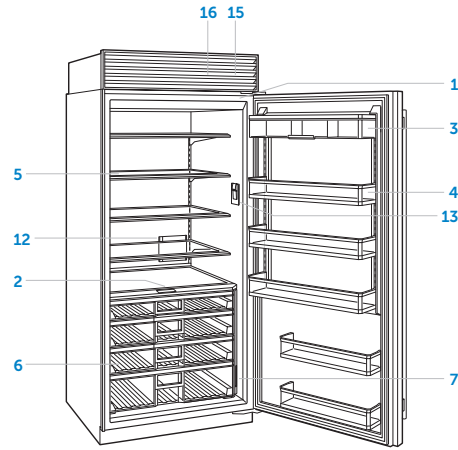

All Refrigerator Model

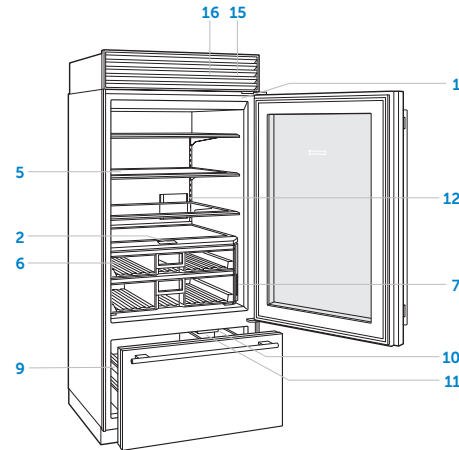

Over-and-Under Model (glass door model shown)

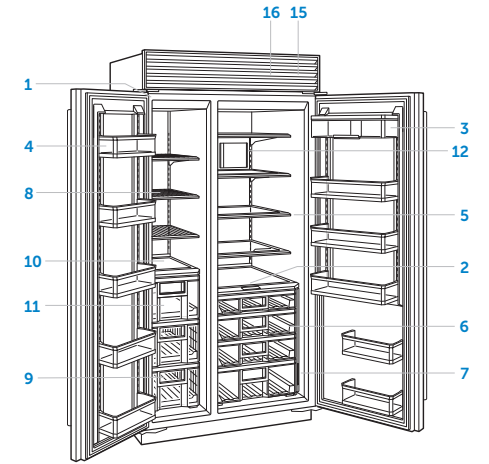

Side-by-Side Model

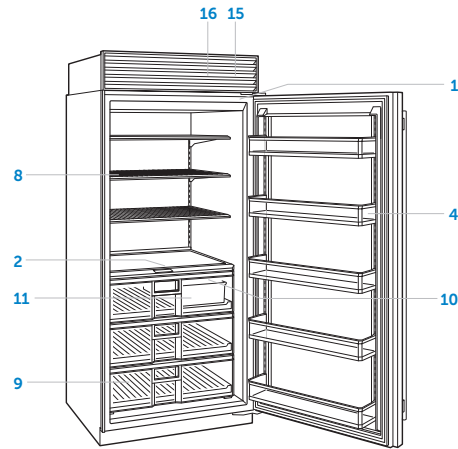

All Freezer Model

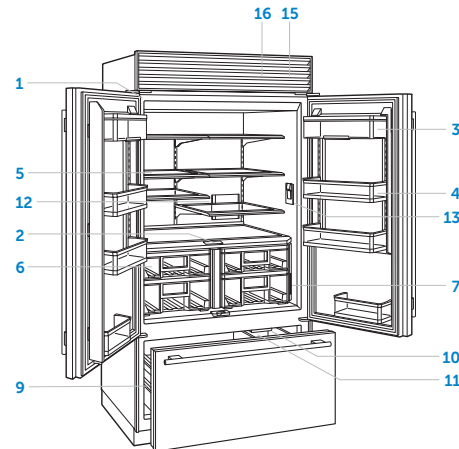

French Door Model

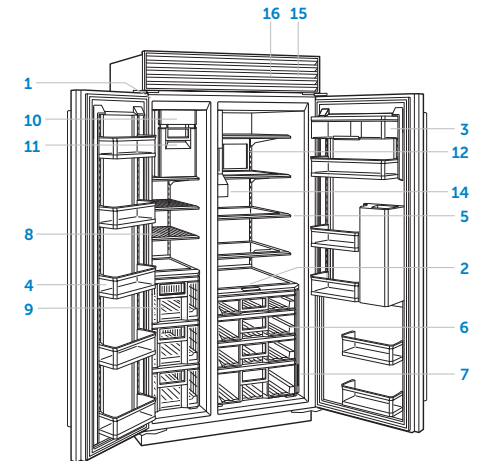

Side-by-Side Model with External Dispenser

## Touch Control Panel

For initial start-up, touch and hold ⓘ on the control panel for 2 seconds.

The recommended temperatures are preset at -18°C for a freezer and 3°C for a refrigerator. The temperatures are adjustable in one-degree increments. The combination model has two temperature zones.

### To adjust temperature:

- 1 Touch the temperature to be adjusted.
- 2 Touch + or – until the desired temperature is displayed. Refer to the illustration below.

To adjust additional settings, touch ⚙ on the control panel. Refer to the illustration below.



Dual-zone home screen



Single-zone home screen

## SETTINGS

- Adjust refrigerator drawer temperature and humidity
- Turn ice maker and max ice on or off
- Turn air purifier on or off
- Adjust soft on lighting and accent lighting (if applicable)
- Turn night mode on or off
- Turn the internal dispenser on or off (if applicable)
- Turn door alarm on or off and adjust duration
- Adjust door alarm volume and tone
- Turn water filter reminder on or off
- Turn the unit on or off
- Turn Sabbath on or off
- Adjust temperature units
- Select language
- System information
- View troubleshooting and service information

## Dual Refrigeration®

This Sub-Zero features a unique Dual Refrigeration® system to keep food fresher longer.

With the Sub-Zero Dual Refrigeration® system, individual refrigerator and freezer systems have been designed to maintain accurate, consistent temperatures and proper humidity levels for longer food life expectancy. Dual Refrigeration® eliminates transfer of fresh food odors to frozen food and ice and does not freeze the moisture out of the air in the fresh food section.

## Refrigerator Storage

### ADJUSTABLE DOOR SHELVES

#### To reposition a door shelf or dairy compartment:

- 1 To remove, lift the shelf from the bottom and slide out. Refer to the illustration below.
- 2 To install, place in the desired position and slide the shelf down onto the guides.

**IMPORTANT NOTE:** If the door opening is limited to 90°, door shelves may need to be removed before removing a storage drawer or glass shelf.

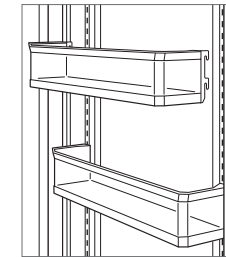

Door shelf removal

## Refrigerator Storage

### FLIP-UP DAIRY COMPARTMENT

The bottom of the dairy compartment rotates upward to accommodate taller items below. For models without vertical dividers in the compartment, the entire bottom rotates upward. For models with a vertical divider, one section rotates upward. Refer to the illustration below.

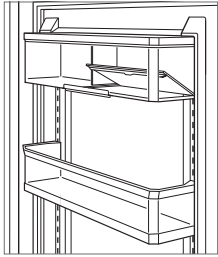

Flip-up dairy compartment

### GLASS SHELVES

To reposition a glass shelf:

- 1 To remove, tilt the shelf up, then lift up and out. Refer to the illustration below.
- 2 To install, insert the shelf in the tracks along the back wall, then lower the front until it locks into position.

**IMPORTANT NOTE:** Use care when handling glass shelves to prevent breakage or scratching the interior.

#### CAUTION

Glass shelves should warm to room temperature before immersing in warm water.

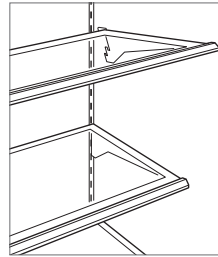

Glass shelf removal

### REFRIGERATOR DRAWERS

To remove and install a refrigerator drawer:

- 1 To remove, pull the drawer open until it stops.
- 2 Lift the front of the drawer slightly and pull straight out. Refer to the illustration below.
- 3 To install, pull the drawer carrier out and align the bottom of the drawer with the carrier.
- 4 Slide the drawer back into position.

To reposition a refrigerator drawer divider:

- 1 To remove, pull the divider straight up.
- 2 To install, align tabs on the divider with notches in the drawer and push down.

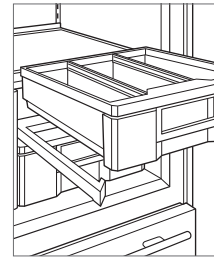

Refrigerator drawer removal

## Freezer Storage

### WIRE SHELVES

To reposition a wire shelf:

- 1 To remove, tilt the shelf up, then lift up and out.
- 2 To install, insert the shelf in the tracks along the back wall, then lower the front until it locks into position.

### FOLD-UP FREEZER SHELF

For models with an ice dispenser, the fold-up shelf rotates up and down to accommodate large or small items.

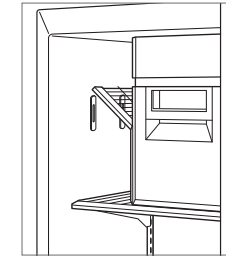

Fold-up freezer shelf



Freezer Storage

**FREEZER DRAWERS**

**To remove the freezer baskets (over-and-under models):**

- 1 Pull the drawer open until it stops.
- 2 Lift the upper and lower freezer baskets up and out. Refer to the illustration below.

**To install the freezer baskets (over-and-under models):**

- 1 Insert the lower basket into the four corner retainers.
- 2 Position the upper basket onto the side rails and slide back until it clicks.

**Expandable freezer basket**—for over-and-under models (excludes 30" model), the left side of the upper freezer basket is adjustable to allow for tall item storage in the lower basket. Slide to the right or left to adjust. Refer to the illustration below.

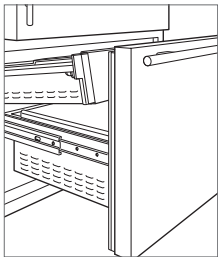

Freezer basket removal

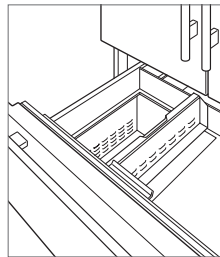

Expandable freezer basket

**To remove a freezer drawer (all freezer and side-by-side models):**

- 1 Pull the drawer open until it stops.
- 2 Pull the two plastic tabs located behind the bottom two corners of the drawer forward, then lift up and out. Refer to the illustration below.

If the door opening is limited to 90°, the top drawer must be removed before removing the middle or lower drawer.

**To install a freezer drawer (all freezer and side-by-side models):**

- 1 Push the drawer slides in.
- 2 Align the drawer with the slides and push back until it stops.
- 3 Press down on the front of the drawer to engage the slides.

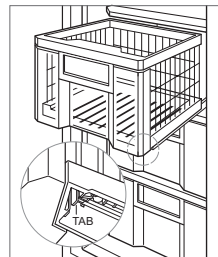

Freezer drawer removal

**ICE BIN**

**To remove the ice bin (over-and-under models):**

- 1 Pull the freezer drawer open until it stops.
- 2 Lift the ice bin up and out. Refer to the illustration below.

**To remove the ice bin (side-by-side models):**

- 1 Pull the ice bin forward until it stops.
- 2 Lift the ice bin straight up. Refer to the illustration below.
- 3 To install, pull the carrier out and align the bottom of the ice bin with the carrier.
- 4 Slide the ice bin back into position.

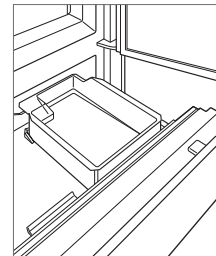

Over-and-under models

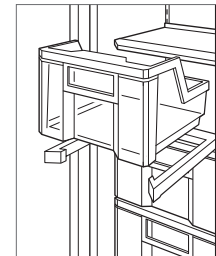

Side-by-side models

**To remove the ice bin (side-by-side dispenser models):**

- 1 Pull the ice bin forward until it stops.
- 2 Lift to clear the carrier assembly along the back, then pull forward and out. Refer to the illustration below.

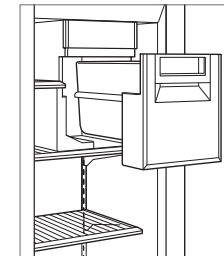

Side-by-side dispenser models

## Temperature



### TEMPERATURE CONTROL

To optimize food preservation, the refrigerator drawer temperature is adjustable automatically or manually. All drawers are set to the same temperature and cannot be adjusted individually.

**Auto Mode**—automatically adjusts the refrigerator drawer temperature 2° below the refrigerator set temperature, but cannot go below 1°C.

**Manual Mode**—manually adjust the refrigerator drawer up to 2° above or below the refrigerator setpoint, but cannot go below 1°C or above 6°C.

#### To adjust temperature:

- 1 Touch .
- 2 Touch .
- 3 Touch "A" or "M" to toggle between modes.
- 4 Touch + or – to adjust the temperature manually.

## Humidity

### HUMIDITY CONTROL

Some foods, particularly vegetables, require enhanced levels of humidity to maximize freshness. The refrigerator drawer humidity level is adjustable. Select "Enhanced" to make sure produce lasts to its full potential. All drawers are set to the same level and cannot be adjusted individually.

#### To adjust humidity:

- 1 Touch .
- 2 Touch .
- 3 Touch  to toggle between settings.

## Air Purification System

Many fresh foods emit ethylene gas, a naturally-occurring compound that hastens food ripening and spoilage. If your unit is equipped with an air purification system, the cartridge has been factory installed and is located on the back wall of the refrigerator.

To turn on air purification, touch  on the options screen.

### ⚠ WARNING

**This appliance contains a UV emitter. Do not stare at the light source.**

### AIR PURIFICATION CARTRIDGE

The air purification cartridge lasts approximately one year. "Snooze/Refresh" appears on the control panel when the cartridge needs to be replaced. Touch "Snooze" to delay the reminder for 24 hours or until the cartridge can be replaced.

#### To replace the air purification cartridge:

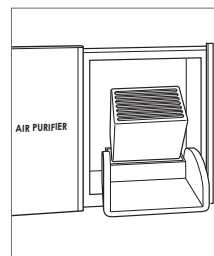

- 1 To access the air purification cartridge, slide the door to the left.
- 2 Grasp the black cover from the top and rotate downward. The cartridge pops out and can be removed. Refer to the illustration below.
- 3 Remove the new cartridge from packaging and insert with the connector pointing downward.
- 4 Close the black cover, then slide the door to the right.
- 5 Follow the instructions on the control panel. The cartridge life cycle resets for approximately one year.



Air purification cartridge

## Ice Maker

### To operate the ice maker:

- 1 To turn on the ice maker, touch  on the options screen. A single highlighted cube indicates the ice maker is turned on.  indicates the max ice feature is turned on.
- 2 To turn off the ice maker, touch  until no cubes are highlighted.

After initial start-up, discard the first few batches of ice. The ice may contain impurities from new plumbing connections.

Max ice increases ice production up to 30% for a 24-hour period. During that period, some components may run at a higher speed resulting in a unique audible tone. This is typical and will revert back after 24 hours or when the ice bin is full.

Ice may fuse together if not used regularly. To avoid, discard the ice and allow the ice maker to replenish.

Turn off the ice maker if the ice bin is removed for an extended period. The unit is equipped with a 3-minute delay after the ice bin is removed, to ensure cubes are not ejected before the ice maker is turned off or the ice bin is installed.

## Night Mode

Night mode automatically reduces interior light brightness when low ambient light is detected. ☀️ appears in the upper-left corner of the control panel display when night mode is turned on.

🌙 appears when low ambient light is detected. The interior light brightness remains reduced for three minutes, even if the ambient light changes. Touch 🌙 to increase brightness.

### To turn night mode on or off:

- 1 Touch ☀️.
- 2 Touch 🌙.

## Sabbath

This appliance is certified by Star-K to meet strict religious regulations in conjunction with specific instructions found on [www.star-k.org](http://www.star-k.org).

Sabbath mode automatically turns on the interior lights at a reduced brightness. The lights stay on when the door is closed. The lights cannot be turned off in Sabbath mode.

Sabbath mode automatically turns off after 74 hours. All lighting preferences return to the previous setting when Sabbath mode is turned off.

### To turn on Sabbath:

- 1 Touch ⚙️.
- 2 Touch and hold ⭐ for 3 seconds.

### To turn off Sabbath:

- 1 Touch and hold ⭐ for up to 10 seconds.

## Ice and Water Dispenser

The 1.2 L internal water tank must fill before water flows from the dispenser. Press and hold the water dispenser paddle for up to 60 seconds until water is dispensed.



### ⚠️ CAUTION

**Limit continuous ice and water dispenser operation to seven minutes or less.**

### INTERNAL DISPENSER

The internal ice and water dispenser is designed to accommodate a 0.5 L pint glass. The removable water grille located below the dispenser collects water drops. Refer to the illustration below.

### FUNCTION

-  Touch and hold to dispense ice.
-  Touch and hold to dispense water.

For a water-only dispenser, depress the paddle with a glass to dispense water. Water flow stops when the glass is removed. Refer to the illustration below.

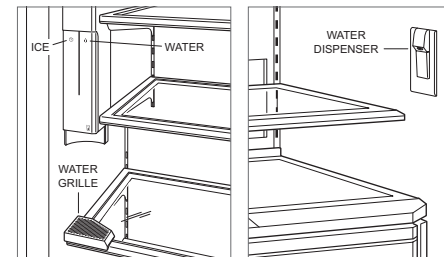

Internal ice and water dispenser    Water dispenser





### EXTERNAL DISPENSER

Ice and water are dispensed through the door.

The removable water grille located below the dispenser collects water drops. Refer to the illustration below. This is not a drain. Do not pour water into the water grille.

To dispense large quantities of ice and water, use the dispenser located inside the refrigerator. Refer to the illustration below.

### FUNCTION

-  Turn light on or off.
-  Touch to select ice, then press the paddle with a glass to dispense.
-  Touch to select water, then press the paddle with a glass to dispense.
-  Press and hold to lock and unlock the dispenser.

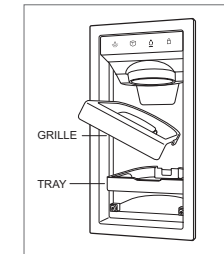

Removable water grille

Food Preservation

**Food Preservation Tips**—To reduce the risk of spoilage, minimize food handling. Store fruits and vegetables separately. Store meats in the original packaging; once opened, re-wrap tightly.

**Ethylene Gas**—Many fresh foods emit ethylene gas, a naturally-occurring compound that hastens food ripening and spoilage. Sub-Zero refrigerators come with an air purification system (based on technology developed by NASA) that scrubs the air of ethylene and odor every 20 minutes. To reduce spoilage, do not store ethylene-producing fruits and vegetables with those that are ethylene-sensitive.

**e<sup>+</sup>** Indicates an ethylene-producing food.

**e<sup>-</sup>** Indicates an ethylene-sensitive food.

**Humidity**—The optimal humidity varies for different foods. To keep food fresher longer, store foods in the areas designated in the following charts.

FOOD	ECODE	REFRIGERATOR	FREEZER
<b>FRESH VEGETABLES</b>			
Artichokes		1–2 weeks	Freezing fresh vegetables is not recommended
Asparagus		2–3 weeks	
Bean sprouts		7–9 days	
Beans (green or lima)	e <sup>-</sup>	7–10 days	
Beets without tops		3–4 months	
Bok choy	e <sup>-</sup>	3 weeks	
Broccoli	e <sup>-</sup>	1–2 weeks	
Cabbage	e <sup>-</sup>	3–6 weeks	
Carrots	e <sup>-</sup>	1–5 months	
Cauliflower	e <sup>-</sup>	3–4 weeks	
Celery		1–2 months	
Corn		5–8 days	
Cucumbers	e <sup>-</sup>	10–14 days	
Eggplant*	e <sup>-</sup>	1–2 weeks	
Fresh herbs	e <sup>-</sup>	1–3 weeks	
Garlic*		6–7 months	
Ginger*		6 months	
Jicama*		1–2 months	
Kale	e <sup>-</sup>	1–2 months	
Leeks		2 months	
Lettuce	e <sup>-</sup>	2–3 weeks	
Mushrooms		1–2 weeks	
Onions		1–6 months	
Parsley	e <sup>-</sup>	1–2 months	
Peas (sugar, snap, snow)	e <sup>-</sup>	1–2 weeks	
Peppers (bell or chile)	e <sup>-</sup>	2–3 weeks	
Potatoes*		5–10 months	
Radishes		1–2 months	
Shallots		6 months	
Spinach	e <sup>-</sup>	10–14 days	
Squash (soft rind)	e <sup>-</sup>	1–2 weeks	
Tamarillos		7–10 days	
Water chestnuts		2–4 months	

\*Do not refrigerate.

FOOD	ECODE	REFRIGERATOR	FREEZER
<b>FRESH FRUITS</b>			
Apples	e <sup>+</sup>	1–2 months	Freezing fresh fruits is not recommended
Apricots	e <sup>+</sup>	1–2 weeks	
Avocados <sup>1</sup>	e <sup>+</sup>	2–4 weeks	
Bananas*	e <sup>-</sup>	1–4 weeks	
Blueberries		10–18 days	
Cantaloupe	e <sup>+</sup>	2–3 weeks	
Cherries		2–3 weeks	
Figs	e <sup>+</sup>	7–10 days	
Grapefruit		6–8 weeks	
Grapes		2–3 weeks	
Honeydew melon	e <sup>-</sup>	3–4 weeks	
Kiwifruit	e <sup>-</sup>	4–6 weeks	
Lemons		1–6 months	
Limes		6–8 weeks	
Mangos <sup>1</sup>	e <sup>+</sup>	2–3 weeks	
Nectarines	e <sup>+</sup>	2–4 weeks	
Oranges		3–8 weeks	
Peaches		2–4 weeks	
Pears <sup>1</sup>	e <sup>+</sup>	2–3 weeks	
Pineapple		2–4 weeks	
Plums	e <sup>+</sup>	2–5 weeks	
Raspberries		3–6 days	
Strawberries		7–10 days	
Tomatoes*	e <sup>+</sup>	1–3 weeks	

FOOD	ECODE	REFRIGERATOR	FREEZER
<b>EGGS AND DELI</b>			
Eggs (fresh)		3 weeks	Freezing eggs and deli is not recommended
Egg substitute (opened)		3 days	
Egg, tuna, or ham salad		3–5 days	
Lunch meat, thinly sliced		1–2 days	

\*Do not refrigerate. <sup>1</sup>Ripen on the counter before refrigeration.

FOOD	ECODE	REFRIGERATOR	FREEZER
<b>SOUP</b>			
Stew with meat		3–4 days	2–3 months
Vegetable soup		3–4 days	2–3 months
<b>MEATS, FISH, AND POULTRY</b>			
Bacon		7 days	1 month
Beef steaks, roast		3–5 days	6–12 month
Bluefish, perch		2 days	2–3 month
Corned beef		5–7 days	1 month
Ham (whole)		7 days	1–2 months
Hamburger		1–2 days	3–4 months
Meat dishes (cooked)		3–4 days	2–3 months
Pork and veal chops		3–5 days	4–6 months
Poultry (cooked)		3–4 days	4–6 months
Poultry (raw)		1–2 days	9 months
Salmon, mackerel		4 days	5–9 months
Sausage (raw)		1–2 days	1–2 months
Shrimp		1 day	6 months
Smoked breakfast links, patties		7 days	1–2 months

FOOD	ECODE	REFRIGERATOR	FREEZER
<b>DAIRY</b>			
Butter		3 months	1 year
Cottage cheese		1–2 weeks	4 weeks
Cream cheese		2 weeks	Not recomm.
Process cheese		3–4 weeks	6–8 months
Whole or skim milk		1–2 weeks	Not recomm.
Yogurt		1 month	Not recomm.

### Cleaning

#### STAINLESS STEEL EXTERIOR

Use a nonabrasive stainless steel cleaner and apply with a soft lint-free cloth. To bring out the natural luster, lightly wipe the surface with a water-dampened microfiber cloth followed by a dry polishing chamois. Always follow the grain of stainless steel.

#### INTERIOR CLEANING

To clean interior surfaces and all removable parts, wash with a mild solution of soap, water, and baking soda. Rinse and dry thoroughly. Avoid getting water on the lights and control panel.

#### ▲ CAUTION

**Do not use vinegar, rubbing alcohol, or other alcohol-based cleaners on any interior surface.**

#### VACATIONS

For extended vacations, turn power off at the control panel. Empty the unit and block doors open slightly to let fresh air in and keep the interior dry.

#### CONDENSER

#### ▲ CAUTION

**Before cleaning the condenser, turn power off at the control panel. Wear gloves to avoid injury from sharp condenser fins.**

The condenser is located behind the flip-up grille. Clean the condenser every 6–12 months.

#### To clean the condenser:

- 1 Turn power off at the control panel.
- 2 Pull out on the bottom edge of the grille and rotate upward. Refer to the illustration below.
- 3 Use a soft bristle brush and vacuum to remove dust and lint from the condenser. To avoid damaging condenser fins, vacuum in the direction of the fins.

#### ▲ CAUTION

**Failure to clean the condenser could result in temperature loss, mechanical failure, or damage.**

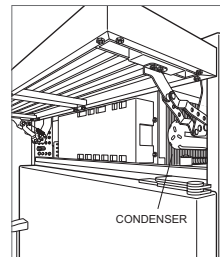

Condenser location

### Troubleshooting

#### UNIT OPERATION

##### No lights or cooling.

- 1 Verify power is on.
- 2 Verify electrical power to the unit and home circuit breaker is on.

##### No lights in the refrigerator or freezer.

- 1 The door may have been left ajar, which has disabled lights to eliminate excess heat. If the lights are out, close the door for one hour. If the lights are still out, contact Sub-Zero Factory Certified Service.
- 2 LED interior lighting must be replaced by Sub-Zero Factory Certified Service.

##### No refrigerator shelf light.

- 1 Verify the shelf is properly installed in the tracks along the back wall.
- 2 Verify nothing (a tall container or food) is preventing the shelf from engaging the tracks along the back wall.

##### Frost, condensation, or ice buildup inside the unit.

- 1 Verify the condenser is clean.
- 2 Verify the door is closing properly.
- 3 Verify the door has not been left ajar.
- 4 Verify the door gasket does not have rips or tears. If it does, contact Sub-Zero Factory Certified Service.
- 5 If icing is heavy, turn the unit off and use a hair dryer to melt the ice. The hair dryer should be set on low and kept moving at all times. Once the ice has melted, wipe up any water with a cloth or paper towel.

##### High temperatures, the unit runs excessively, or the unit is giving off too much heat.

- 1 Verify the condenser is clean.
- 2 Verify the door is closing properly.
- 3 Verify the door has not been left ajar.
- 4 Increased ambient temperatures may cause the compressors to run longer.
- 5 If the temperature display shows  $-18^{\circ}\text{C}$  and  $3^{\circ}\text{C}$ , but is not cooling, the unit may be in Showroom Mode. Contact Sub-Zero Factory Certified Service.

##### No water from the dispenser.

- 1 Wait one hour, then try the dispenser again. Contact Sub-Zero Factory Certified Service if unresolved.

### Troubleshooting

#### ICE PRODUCTION

##### No ice.

- 1 Verify the ice cube indicator appears on the control panel display.
- 2 Verify the ice maker has been on for at least 24 hours.
- 3 Verify the freezer temperature is near  $-18^{\circ}\text{C}$ .
- 4 Verify the ice bin is properly installed.
- 5 Verify the ice maker arm is in the down position.
- 6 Verify water is being supplied to the unit.

##### Blue or green ice.

- 1 Possible copper supply line corrosion. Contact a plumber to clean or replace.

##### Black flecks in the cubes.

- 1 Stop use and contact Sub-Zero Factory Certified Service.

##### Bad taste.

- 1 Defrost the freezer and clean with soap and water.
- 2 Place coffee grounds or charcoal briquettes in the freezer to absorb odor.

##### Hollow cubes.

- 1 Clean the condenser. Contact Sub-Zero Factory Certified Service if unresolved.

#### ODOR

- 1 Clean the unit before using for the first time. This will clear any odors that may have been trapped during shipping.
- 2 Replace the air purification cartridge.
- 3 Clean the unit and shelving thoroughly.
- 4 Cover uncovered food.

#### SERVICE

- Maintain the quality built into your product by contacting Sub-Zero Factory Certified Service.
- When contacting service, you will need the model and serial number of your unit. Both numbers are listed on the product rating plate. Refer to page 6 for rating plate location.
- For warranty purposes, you will also need the date of installation and name of your authorized Sub-Zero dealer. This information should be recorded on page 2 of this guide.

#### SERVICE (FOR AUSTRALIA ONLY)

- Yearly maintenance is recommended.
- Maintain the quality built into your product by contacting Sub-Zero Factory Certified Service.
- When contacting service, you will need the model and serial number of your product. Both numbers are listed on the product rating plate. Refer to page 6 for rating plate location.
- For warranty purposes, you will also need the date of installation and name of your authorized Sub-Zero dealer. This information should be recorded on page 2.
- For Australia only, contact:  
Sub-Zero Group Australia Pty Ltd  
Level 10, 469 La Trobe Street  
Melbourne Victoria 3000  
Phone 03 9600 2218  
subzero-wolf.com.au

#### SERVICE (FOR UNITED KINGDOM ONLY)

- Sub-Zero & Wolf Ltd  
9 The Street, Heybridge, Maldon, Essex, CM9 4XB  
020 8418 3800  
service@subzero-wolf.co.uk  
www.subzero-wolf.co.uk

### Sub-Zero International Limited Warranty

#### FOR RESIDENTIAL USE

##### FULL TWO YEAR WARRANTY\*

For two years from the date of original installation, this Sub-Zero product warranty covers all parts and labor to repair or replace, under normal residential use, any part of the product that proves to be defective in materials or workmanship. All service provided by Sub-Zero under the above warranty must be performed by Sub-Zero factory certified service, unless otherwise specified by Sub-Zero, Inc. Service will be provided during normal business hours.

##### FULL FIVE YEAR SEALED SYSTEM WARRANTY

For five years from the date of original installation, this Sub-Zero product warranty covers all parts and labor to repair or replace, under normal residential use, these parts that prove to be defective in materials or workmanship: compressor, condenser, evaporator, drier and all connecting tubing. All service provided by Sub-Zero under the above warranty must be performed by Sub-Zero factory certified service, unless otherwise specified by Sub-Zero, Inc. Service will be provided during normal business hours.

For more information regarding your Sub-Zero product warranty, contact your authorized Sub-Zero dealer. Warranties must comply to all country, state, city, local and or ordinance.

\*Stainless steel (doors, panels, handles, product frames and interior surfaces) are covered by a limited 60-day parts and labor warranty for cosmetic defects.

\*Replacement water filters and air purification cartridges are not covered by the product warranty.



## Índice

- 2 Frigorífico Serie Classic
- 3 Precauciones de seguridad
- 6 Características de Serie Classic
- 7 Mandos digitales
- 7 Almacenamiento
- 10 Funcionamiento del producto
- 12 Conservación de los alimentos
- 13 Recomendaciones de mantenimiento
- 13 Localización y solución de problemas
- 15 Garantía Sub-Zero

## Atención al cliente

La información relativa al número de serie y el modelo se muestra en la placa de datos del producto. Consulte la página 6 para ver la ubicación de la placa de datos. Para cuestiones relacionadas con la garantía, también necesita saber la fecha de instalación y el nombre de su distribuidor autorizado de Sub-Zero. Guarde la siguiente información para tenerla como referencia en el futuro.

### INFORMACIÓN SOBRE EL MANTENIMIENTO

Referencia del modelo \_\_\_\_\_

Número de serie \_\_\_\_\_

Fecha de instalación \_\_\_\_\_

Nombre del servicio certificado \_\_\_\_\_

Número del servicio certificado \_\_\_\_\_

Distribuidor autorizado \_\_\_\_\_

Número del distribuidor \_\_\_\_\_

Si alguna vez su producto necesita asistencia, asegúrese de acudir a un servicio técnico autorizado de Sub-Zero.

## Nota importante

Para garantizar que este producto se instala y funciona de la forma más eficaz y segura posible, tenga en cuenta la información que se destaca en esta guía:

Cuando aparece **NOTA IMPORTANTE**, se resalta información que resulta especialmente importante.

### ▲ PRECAUCIÓN

Indica una situación en la que se pueden sufrir heridas leves o provocar daños al producto si no se siguen las instrucciones.

### ▲ AVISO

Indica el peligro de que se produzcan heridas graves o incluso la muerte si no se respetan las precauciones.



## INSTRUCCIONES DE SEGURIDAD IMPORTANTES

### ⚠ AVISO

Este aparato está diseñado para uso doméstico.

### ⚠ AVISO

Elimine las posibles obstrucciones de las aberturas de ventilación, tanto si se trata de un aparato con recinto como de una estructura empotrada.

### ⚠ AVISO

No guarde en este aparato sustancias explosivas como aerosoles junto con un propulsor inflamable.

### ⚠ AVISO

Este aparato contiene refrigerante inflamable y debe ser manipulado, instalado, revisado y retirado del servicio por personal autorizado. Una vez que haya sido retirado del servicio, póngase en contacto con las autoridades locales para obtener instrucciones sobre la forma de eliminarlo.

### ⚠ AVISO

No dañe el circuito refrigerante.

### ⚠ AVISO

No utilice aparatos eléctricos en el interior de los compartimentos de almacenamiento de alimentos de la unidad, a menos que sean del tipo recomendado por el fabricante.

### ⚠ AVISO

Este aparato puede ser utilizado por niños de más de ocho años y personas con discapacidades físicas, sensoriales o mentales, o con falta de experiencia o conocimientos, siempre y cuando cuenten con supervisión o se les haya enseñado cómo utilizarlo de forma segura y comprendan los peligros que supone. Los niños no deben jugar con el aparato. Los niños no pueden realizar las tareas de limpieza y mantenimiento sin supervisión. Se permite que los niños de entre 3 y 8 años introduzcan y saquen alimentos de electrodomésticos de refrigeración.

## INSTRUCCIONES DE SEGURIDAD IMPORTANTES

### ⚠ AVISO



Este símbolo indica riesgo de incendio/materiales inflamables.

### ⚠ AVISO

Para minimizar el riesgo de ignición debido a una instalación incorrecta, piezas de repuesto o a tareas de mantenimiento, solamente pueden trabajar con este equipo los técnicos en refrigeración con formación específica en refrigerantes inflamables y que conozcan los peligros que implica trabajar con electricidad de alto voltaje y refrigerantes bajo presión.

### ⚠ PRECAUCIÓN

Los frigoríficos que no tienen un compartimento de cuatro estrellas no son adecuados para congelar alimentos.

### ⚠ PRECAUCIÓN

Para evitar la contaminación de los alimentos, respete lo siguiente:

- Limpie periódicamente las superficies que están en contacto con los alimentos y los sistemas de drenaje a los que pueda acceder.
- Limpie los dispensadores de hielo y agua que no se hayan usado en 48 horas. Dispense y tire el hielo y el agua que no se hayan usado en más de cinco días.
- No permita que la carne y el pescado crudos toquen otro tipo de comida en el frigorífico. Almacene los alimentos en recipientes adecuados.
- Los compartimentos de una, dos y tres estrellas no son adecuados para congelar alimentos frescos.
- Los compartimentos para alimentos congelados de dos estrellas son adecuados para almacenar alimentos precongelados, almacenar o fabricar helados y cubitos.
- Si el frigorífico se deja vacío durante períodos largos, apáguelo, descongélelo, límpielo, séquelo y deje la puerta abierta para evitar que se forme moho en su interior.

## INSTRUCCIONES DE SEGURIDAD IMPORTANTES

### ⚠ AVISO

No utilice dispositivos mecánicos ni otros medios para acelerar el proceso de descongelación distintos a los recomendados por el fabricante.

### ⚠ PRECAUCIÓN

El fabricante de hielo incorporado debe ser instalado por el fabricante o su técnico de mantenimiento.

### ⚠ AVISO

Proteja este aparato de la lluvia.

**NOTA IMPORTANTE:** Si se dejan abiertas las puertas o los cajones durante mucho tiempo, aumenta la temperatura del interior del electrodoméstico.

### ⚠ AVISO

**PELIGRO:** Riesgo de atrapamiento para los niños. Antes de desechar su viejo frigorífico o congelador, quite las puertas y deje los divisores de los cajones y estantes en su lugar de manera que a los niños no les resulte fácil subirse.

Este aparato está diseñado para usarse en aplicaciones domésticas y similares como:

- zonas de cocina de personal en tiendas, oficinas y otros entornos laborales;
- granjas y clientes de hoteles, moteles y otros entornos residenciales;
- hostales y entornos similares;
- restauración y aplicaciones no dirigidas a minoristas similares.

Características de Serie Classic

CARACTERÍSTICAS

1	Placa de datos del producto
2	Panel de mandos digitales
3	Compartimento para productos lácteos con abertura hacia arriba
4	Estantes en la puerta ajustables
5	Estantes del frigorífico
6	Cajones de almacenamiento del frigorífico
7	Tarjetas para la frescura de los alimentos
8	Estantes del congelador
9	Cajones de almacenamiento del congelador
10	Fabricador de cubitos de hielo
11	Cubitera extraíble con tirador
12	Sistema de purificación del aire
13	Dispensador de agua interno
14	Dispensador de hielo y agua externo
15	Sistema de filtración de agua (detrás de la rejilla)
16	Condensador (detrás de la rejilla)

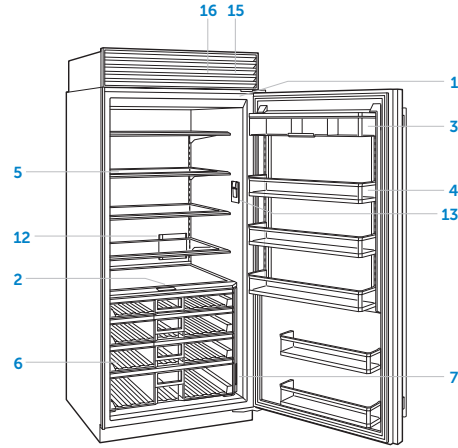

Modelo todo frigorífico

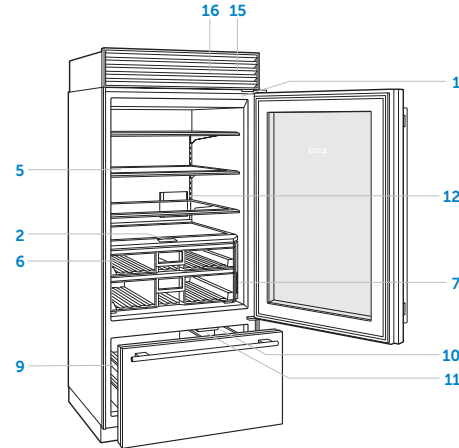

Modelo combi (se muestra el modelo con puerta de cristal)

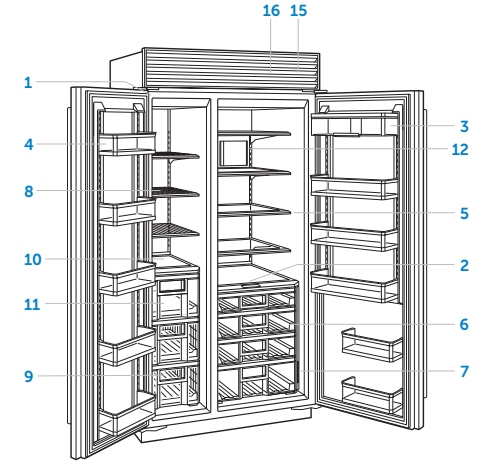

Modelo side-by-side

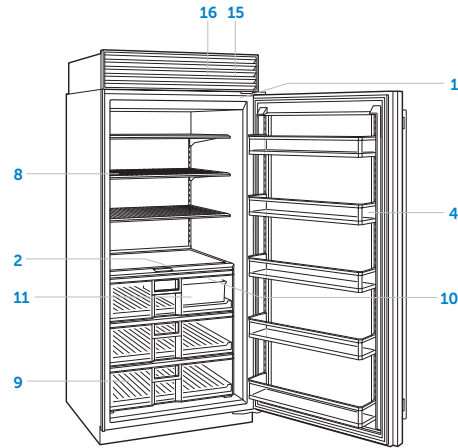

Modelo todo congelador

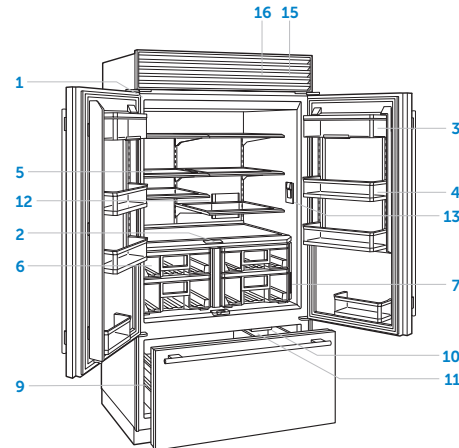

Modelo de puertas francesas

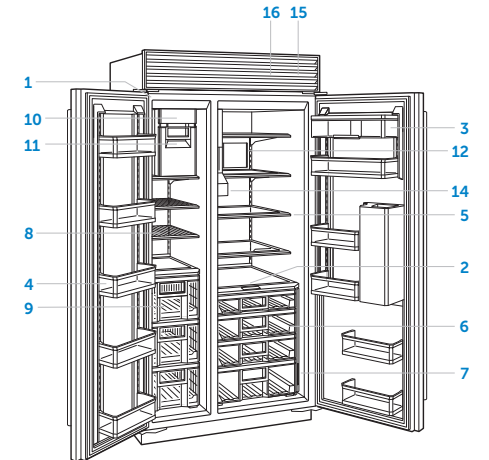

Modelo side-by-side con dispensador externo

### Panel de mandos digitales

Para la puesta en marcha inicial, mantenga pulsado ⓘ en el panel de mandos durante 2 segundos.

Las temperaturas recomendadas están preestablecidas con -18 °C para un congelador y 3 °C para un frigorífico. Las temperaturas se pueden ajustar en incrementos de un grado. El modelo combi tiene dos zonas de temperaturas.

#### Para ajustar la temperatura:

- 1 Toque la temperatura que desea ajustar:
- 2 Pulse + o – hasta que aparezca la temperatura que desee. Observe la siguiente ilustración.

Para realizar ajustes adicionales, pulse ⚙ en el panel de mandos. Observe la siguiente ilustración.



Pantalla inicial con doble zona

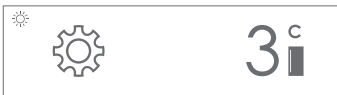

Pantalla inicial con zona individual

### AJUSTES

	Ajustar la temperatura y la humedad del cajón del frigorífico
	Encender o apagar el fabricante de cubitos de hielo y la función Max Ice
	Encender o apagar el purificador de agua
	Configurar la iluminación suave o la luz decorativa (si procede)
	Encender o apagar el modo noche
	Encender o apagar el dispensador interno (sin procede)
	Activar o desactivar la alarma de la puerta y ajustar su duración
	Ajustar el volumen y el tono de la alarma de la puerta
	Activar o desactivar el recordatorio de cambio del filtro del agua
	Encender y apagar la unidad
	Encender y apagar el modo Sabbath
	Configurar las unidades de temperatura
	Seleccionar el idioma
	Información del sistema
	Visualizar información del mantenimiento y resolución de problemas

### Dual Refrigeration®

Esta unidad Sub-Zero incorpora un exclusivo sistema de refrigeración doble, denominado Dual Refrigeration®, para mantener los alimentos frescos durante más tiempo.

Con el sistema Dual Refrigeration® de Sub-Zero, los sistemas individuales del frigorífico y del congelador están diseñados para mantener una temperatura precisa y constante, así como niveles de humedad adecuados para que los alimentos se mantengan durante más tiempo. Dual Refrigeration® elimina el traspaso de olores de los alimentos frescos a los congelados y al hielo y no congela la humedad presente en el aire de la sección de alimentos frescos.

### Almacenamiento en el frigorífico

#### ESTANTES EN LA PUERTA AJUSTABLES

**Para cambiar la posición de un estante de la puerta o el compartimento de productos lácteos:**

- 1 Para extraerlo, levante el estante desde la parte inferior y deslícelo hasta sacarlo. Observe la siguiente ilustración.
- 2 Para colocarlo, póngalo en la posición deseada y deslice el estante hacia abajo por las guías.

**NOTA IMPORTANTE:** si la apertura de la puerta está limitada a 90°, es posible que necesite extraer los estantes de la puerta antes de retirar el cajón de almacenamiento o el estante de cristal.

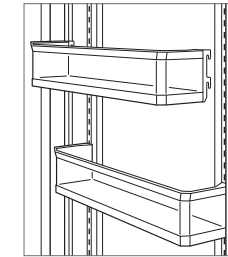

Extracción de los estantes de la puerta

## Almacenamiento en el frigorífico

### COMPARTIMENTO PARA PRODUCTOS LÁCTEOS CON ABERTURA HACIA ARRIBA

La parte inferior del compartimento de productos lácteos gira hacia arriba para que puedan introducirse productos más altos debajo. En el caso de modelos sin divisores verticales en el compartimento, toda la parte inferior gira hacia delante. En el caso de modelos con un divisor vertical, una sección gira hacia arriba. Observe la siguiente ilustración.

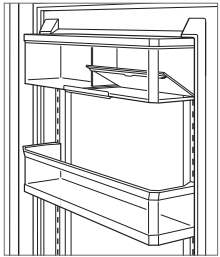

Compartimento para productos lácteos con apertura hacia arriba

### ESTANTES DE CRISTAL

Para cambiar la posición de un estante de la puerta:

- 1 Para extraerlo, inclínalo hacia arriba, levántelo y sáquelo. Observe la siguiente ilustración.
- 2 Para volver a colocarlo, introduzca el estante en las guías situadas en la parte posterior de la pared, y luego baje el frontal hasta que quede bien colocado en su sitio.

**NOTA IMPORTANTE:** utilice con cuidado los estantes de cristal para evitar que se rompan o se raye el interior.

#### ⚠ PRECAUCIÓN

Es necesario que los estantes se calienten a la temperatura ambiente antes de sumergirlos en agua caliente.

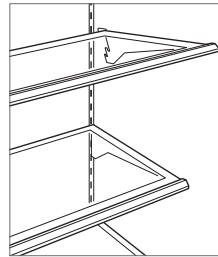

Extracción del estante de cristal

### CAJONES DEL FRIGORÍFICO

Para extraer e instalar un estante del frigorífico:

- 1 Para extraerlo, abra el cajón al máximo hasta que se detenga.
- 2 Levante con cuidado la parte frontal del cajón y tire con firmeza. Observe la siguiente ilustración.
- 3 Para instalarlo, tire del soporte del cajón hacia fuera y alinee la parte inferior del cajón con el soporte.
- 4 Deslice el cajón hasta su posición.

Para cambiar la posición del divisor de un cajón del frigorífico:

- 1 Para extraerlo, tire hacia arriba del divisor.
- 2 Para instalarlo, alinee las pestañas del divisor con las muescas del cajón y empuje hacia abajo.

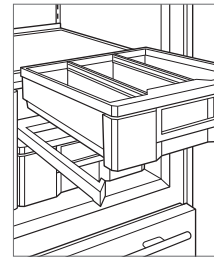

Extracción de un cajón del frigorífico

## Almacenamiento en el congelador

### ESTANTES DE REJILLA

Para cambiar la posición de un estante de rejilla:

- 1 Para extraerlo, inclínalo hacia arriba, levántelo y sáquelo.
- 2 Para volver a colocarlo, introduzca el estante en las guías situadas en la parte posterior de la pared, y luego baje el frontal hasta que quede bien colocado en su sitio.

### ESTANTE PLEGABLE DEL CONGELADOR

En el caso de modelos con dispensador de cubitos de hielo, el estante plegable gira hacia arriba y hacia abajo para poder así introducir productos grandes o pequeños.

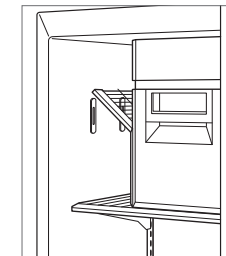

Estante plegable del congelador

## Almacenamiento en el congelador

### CAJONES DEL CONGELADOR

#### Para extraer las cestas del congelador (modelos combi):

- 1 Abra el cajón al máximo hasta que se detenga.
- 2 Levante y extraiga la cesta superior e inferior del congelador. Observe la siguiente ilustración.

#### Para instalar las cestas del congelador (modelos combi):

- 1 Introduzca la cesta inferior en los cuatro retenedores de las esquinas.
- 2 Coloque la cesta superior sobre las guías laterales y deslicela hacia atrás hasta que haga clic.

**Cesta de congelador extensible.** En el caso de modelos combi (excluido el modelo de 30"), el lado izquierdo de la cesta del congelador superior es ajustable para que pueda almacenar artículos altos en la cesta inferior. Deslice hacia la derecha o izquierda para ajustar. Observe la siguiente ilustración.

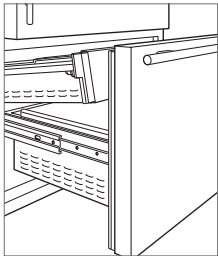

Extracción de cesta del congelador

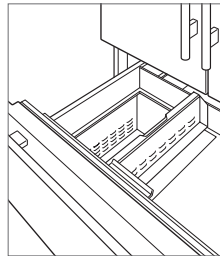

Cesta de congelador extensible

#### Para extraer un cajón del congelador (modelos todo congelador y side-by-side):

- 1 Abra el cajón al máximo hasta que se detenga.
- 2 Empuje hacia fuera las dos pestañas de plástico situadas detrás de las dos esquinas inferiores del cajón, y luego tire hacia arriba y hacia fuera. Observe la siguiente ilustración.

Si la apertura de la puerta está limitada a 90°, debe retirar el cajón superior antes de extraer el cajón intermedio o inferior.

#### Para instalar un cajón del congelador (modelos todo congelador y side-by-side):

- 1 Empuje e inserte las guías del cajón.
- 2 Alinee el cajón con las guías y empújelo hacia dentro hasta que se detenga.
- 3 Presione hacia abajo en la parte delantera del cajón para enganchar las guías.

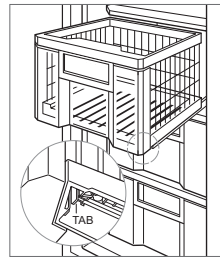

Extracción de cajón del congelador

### CUBITERA

#### Para extraer la cubitera (modelos combi):

- 1 Tire y abra el cajón al máximo hasta que se detenga.
- 2 Levante y extraiga la cubitera. Observe la siguiente ilustración.

#### Para extraer la cubitera (modelos side-by-side):

- 1 Tire de la cubitera hacia delante hasta que se detenga.
- 2 Levante hacia arriba la cubitera. Observe la siguiente ilustración.
- 3 Para instalarla, tire y extraiga el soporte y alinee la parte inferior de la cubitera con el soporte.
- 4 Deslice la cubitera de nuevo hasta su posición.

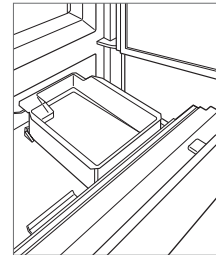

Modelos combi

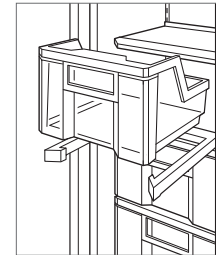

Modelos side-by-side

#### Para extraer la cubitera (modelos con dispensador side-by-side):

- 1 Tire de la cubitera hacia delante hasta que se detenga.
- 2 Levante para dejar libre el conjunto del soporte situado a lo largo de la parte posterior y después tire de él hacia delante y extráigalo. Observe la siguiente ilustración.

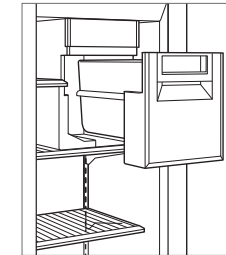

Modelos con dispensador side-by-side

### Temperatura

#### CONTROL DE TEMPERATURA

Para optimizar la conservación de los alimentos, la temperatura de los cajones del frigorífico puede ajustarse de manera automática o manual. Todos los cajones están configurados con la misma temperatura y no pueden ajustarse de manera individual.

**Modo Auto.** Ajusta automáticamente la temperatura de los cajones del frigorífico 2° por debajo de la temperatura fijada del frigorífico, no puede bajar de 1 °C.

**Modo Manual.** Ajuste manualmente la temperatura de los cajones del frigorífico hasta 2° por encima o por debajo del punto de ajuste del frigorífico, pero no puede ajustarse por debajo de 1 °C o por encima de 6 °C.

#### Para ajustar la temperatura:

- 1 Pulse
- 2 Pulse
- 3 Pulse "A" o "M" para cambiar entre estos dos modos.
- 4 Pulse + o - para ajustar manualmente la temperatura.

### Humedad

#### CONTROL DE LA HUMEDAD

Algunos alimentos, especialmente las verduras, necesitan niveles mejorados de humedad para maximizar la frescura. El nivel de humedad de los cajones del frigorífico es ajustable. Seleccione «Improved» (mejorada) para asegurarse de que el producto dure lo máximo posible. Todos los cajones están configurados con el mismo nivel y no pueden ajustarse de manera individual.

#### Para ajustar la humedad:

- 1 Pulse
- 2 Pulse
- 3 Pulse para cambiar entre ajustes.

### Sistema de purificación del aire

Muchos productos frescos emiten gas de etileno, un compuesto que se genera de manera natural y que acelera el deterioro de los alimentos. Si su unidad está equipada con un sistema de purificación del aire, el cartucho viene instalado de fábrica y se encuentra en la pared trasera del frigorífico.

Para activar la purificación del aire, pulse en la pantalla de opciones.

#### ⚠ AVISO

**Este aparato contiene un emisor de luz ultravioleta. No mire directamente a la fuente de la luz.**

#### CARTUCHO DE PURIFICACIÓN DEL AIRE

El cartucho de purificación del aire dura aproximadamente un año. Cuando sea necesario cambiar el cartucho, aparecerá «Snooze/Refresh» (retrasar/actualizar) en el panel de mandos. Presione «Snooze» (retrasar) para retrasar el aviso 24 horas o hasta que se sustituya el cartucho.

#### Para sustituir el cartucho del sistema de purificación del aire:

- 1 Para acceder al cartucho de purificación del aire, deslice la puerta hacia la izquierda.
- 2 Agarre la cubierta negra de la parte superior y gire hacia abajo. El cartucho emerge y puede extraerse. Observe la siguiente ilustración.
- 3 Saque el cartucho nuevo de su embalaje e introdúzcalo con el conector señalando hacia abajo.
- 4 Cierre la cubierta negra y, a continuación, deslice la puerta hacia la derecha.
- 5 Siga las instrucciones que aparecen en el panel de control. El ciclo de vida útil del nuevo cartucho es de aproximadamente un año.

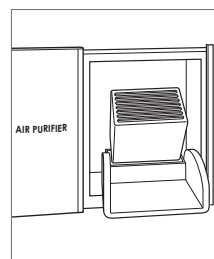

Cartucho de purificación de aire

### Fabricador de cubitos de hielo

#### Para utilizar el fabricante de cubitos de hielo:

- 1 Para activar el fabricante de cubitos de hielo, pulse en la pantalla de opciones. Si aparece resaltado un solo cubito, significa que el fabricante de hielo está activado. significa que está activada la función Max Ice.
- 2 Para desactivar el fabricante de hielo, pulse hasta que no aparezca resaltado ningún cubito.

Tras la puesta en marcha inicial, deseche las primeras tandas de hielo, pues pueden contener impurezas procedentes de los conductos nuevos de fontanería.

La función max ice incrementa la producción de hielo en un 30 % durante un período de 24 horas. Durante dicho período, algunos de los componentes pueden funcionar a mayor velocidad, provocando un tono sonoro. Esto es normal y se revertirá después de 24 horas o cuando la cubitera esté llena.

Los cubitos de hielo pueden pegarse unos a otros si no se usan a menudo. Para evitarlo, deseche el hielo fabricado y deje que la cubitera vuelva a llenarse.

Desactive el fabricante de cubitos de hielo si la unidad va a funcionar sin la cubitera durante un periodo prolongado. La unidad está equipada con una retención de 3 minutos desde que se extrae la cubitera, que garantiza que los cubitos no se expulsan antes de que se desactive el fabricante de hielo o se reinstale la cubitera.



### Modo noche

El modo noche reduce automáticamente el brillo de la luz interior cuando se detecta una luz ambiental baja. ☀️ aparece en la esquina superior izquierda de la pantalla del panel de mandos cuando el modo noche está activado.

🌙 aparece cuando se detecta una luz ambiental baja. El brillo de la luz interior sigue siendo reducido durante tres minutos, incluso si cambia la luz ambiental. Pulse 🌙 para aumentar el brillo.

#### Para encender o apagar el modo noche:

- 1 Pulse ☀️.
- 2 Pulse 🌙.

### Sabbath

Este aparato lleva el certificado Star-K que indica que cumple rigurosas normas religiosas e instrucciones específicas que aparecen en la página [www.star-k.org](http://www.star-k.org).

El modo Sabbath enciende automáticamente las luces interiores con un brillo reducido. Las luces permanecen encendidas cuando se cierra la puerta. Las luces no pueden apagarse en modo Sabbath.

El modo Sabbath se desactiva automáticamente transcurridas 74 horas. Todas las preferencias de iluminación vuelven a la configuración anterior cuando se desactiva el modo Sabbath.

#### Para activar el modo Sabbath:

- 1 Pulse ☀️.
- 2 Pulse y mantenga pulsado ⭐ durante 3 segundos.

#### Para desactivar el modo Sabbath:

- 1 Pulse y mantenga pulsado ⭐ durante un máximo de 10 segundos.

### Dispensador de hielo y agua

El depósito de agua interno de 1,2 litros debe llenarse antes de que el agua salga del dispensador. Pulse y mantenga pulsada la palanca del dispensador de agua durante un máximo de 60 segundos hasta que salga agua.

#### ⚠️ PRECAUCIÓN

**No utilice el dispensador de hielo y agua durante más de siete minutos.**

#### DISPENSADOR INTERNO

El dispensador de hielos y agua interno está diseñado para albergar un vaso de 0,5 litros de capacidad. La rejilla extraíble situada debajo del dispensador recoge el agua que se cae. Observe la siguiente ilustración.

#### FUNCIÓN

📦 Mantenga pulsado para dispensar cubitos de hielo.

💧 Mantenga pulsado para dispensar agua.

En el caso de un dispensador de solo agua, presione la palanca con un vaso para que salga agua. El agua deja de salir cuando se retira el vaso. Observe la siguiente ilustración.

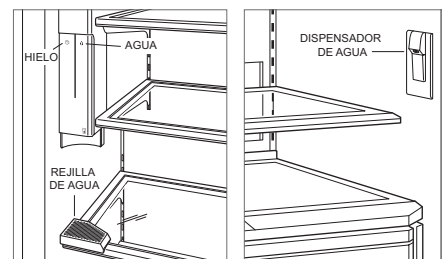

Dispensador de agua y hielos interno

Dispensador de agua

#### DISPENSADOR EXTERNO

Cubitos de hielo y agua dispensados a través de la puerta.

La rejilla extraíble situada debajo del dispensador recoge el agua que se cae. Observe la siguiente ilustración. No se trata de un desagüe, por lo que no vierta agua en la rejilla del agua.

Para dispensar grandes cantidades de hielo y agua, use el dispensador que hay dentro del frigorífico. Observe la siguiente ilustración.

#### FUNCIÓN

💡 Encienda o apague la luz.

📦 Pulse para seleccionar hielo y, a continuación, pulse la palanca con un vaso para que salgan los cubitos de hielo.

💧 Pulse para seleccionar agua y, a continuación, pulse la palanca con un vaso para que salga el agua.

🔒 Mantenga pulsado este mando para bloquear y desbloquear el dispensador.

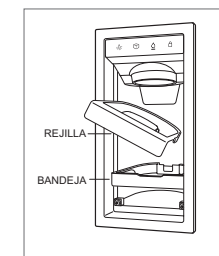

Rejilla extraíble para recoger el agua

Conservación de los alimentos

**Consejos para conservar los alimentos.** Para reducir el riesgo de deterioro, minimice la manipulación de los alimentos. Guarde la fruta y la verdura por separado. Guarde la carne en su envase original; una vez abierta, envuélvala de nuevo lo más hermética posible.

**Gas de etileno.** Muchos productos frescos emiten gas de etileno, un compuesto que se genera de manera natural y que acelera el deterioro de los alimentos. Los frigoríficos de Sub-Zero disponen de un sistema de purificación del aire (basado en la tecnología desarrollada por la NASA) que limpia el aire de etileno y elimina los malos olores cada 20 minutos. Para reducir el deterioro, no guarde frutas y verduras que produzcan etileno junto a aquellos alimentos que sean sensibles a este gas.

**e<sup>+</sup>** Indica un producto que genera etileno.

**e<sup>-</sup>** Indica un producto sensible al etileno.

**Humedad.** El nivel de humedad óptimo varía según los distintos alimentos. Para conservar la frescura de los productos durante más tiempo, guarde los productos en las áreas designadas en las siguientes tablas.

ALIMENTO	CÓDIGO ECO	FRIGORÍFICO	CONGELADOR
<b>VERDURAS FRESCAS</b>			
Ajo*		6-7 meses	No se recomienda congelar la verdura
Alcachofas		1-2 semanas	
Apio		1-2 meses	
Berenjena*	e <sup>+</sup>	1-2 semanas	
Bok choy	e <sup>+</sup>	3 semanas	
Broccoli	e <sup>+</sup>	1-2 semanas	
Brotos de judías verdes		7-9 días	
Calabacín (piel suave)	e <sup>+</sup>	1-2 semanas	
Castañas de agua		2-4 meses	
Cebollas		1-6 meses	
Cebolletas		6 meses	
Champiñones		1-2 semanas	
Coliflor	e <sup>+</sup>	3-4 semanas	
Col rizada	e <sup>+</sup>	1-2 meses	
Espinacas	e <sup>+</sup>	10-14 días	
Espárragos		2-3 semanas	
Guisantes (sin hebra, tirabeques, mollares)	e <sup>+</sup>	1-2 semanas	
Hierbas frescas	e <sup>+</sup>	1-3 semanas	
Jengibre*		6 meses	
Judías (verdes o lima)	e <sup>+</sup>	7-10 días	
Jicama*		1-2 meses	
Lechuga	e <sup>+</sup>	2-3 semanas	
Maiz		5-8 días	
Patatas*		5-10 meses	
Pepinos	e <sup>+</sup>	10-14 días	
Perejil	e <sup>+</sup>	1-2 meses	
Pimientos (jalapeño o chile)	e <sup>+</sup>	2-3 semanas	
Puerros		2 meses	
Rabanitos		1-2 meses	
Remolachas sin hojas		3-4 meses	
Repollo	e <sup>+</sup>	3-6 semanas	
Tamarillos		7-10 días	
Zanahorias	e <sup>+</sup>	1-5 meses	

\*No refrigerar

ALIMENTO	CÓDIGO ECO	FRIGORÍFICO	CONGELADOR
<b>FRUTA FRESCA</b>			
Aguaates <sup>1</sup>	e <sup>+</sup>	2-4 semanas	No se recomienda congelar la fruta fresca
Albaricoques	e <sup>+</sup>	1-2 semanas	
Arándanos		10-18 días	
Cantalupo	e <sup>+</sup>	2-3 semanas	
Cherries		2-3 semanas	
Ciruelas	e <sup>+</sup>	2-5 semanas	
Frambuesas		3-6 días	
Fresas		7-10 días	
Higos	e <sup>+</sup>	7-10 días	
Kiwi	e <sup>+</sup>	4-6 semanas	
Limas		6-8 semanas	
Limonas		1-6 meses	
Mangos <sup>1</sup>	e <sup>+</sup>	2-3 semanas	
Manzanas	e <sup>+</sup>	1-2 meses	
Melocotones		2-4 semanas	
Melón dulce	e <sup>+</sup>	3-4 semanas	
Naranjas		3-8 semanas	
Nectarinas	e <sup>+</sup>	2-4 semanas	
Peras <sup>1</sup>	e <sup>+</sup>	2-3 semanas	
Piña		2-4 semanas	
Plátanos*	e <sup>+</sup>	1-4 semanas	
Pomelo		6-8 semanas	
Tomates*	e <sup>+</sup>	1-3 semanas	
Uvas		2-3 semanas	
<b>HUEVOS Y EMBUTIDOS Y FIAMBRES</b>			
Fiambres loncheados finos		1-2 días	No se recomienda congelar los huevos o los embutidos y fiambres
Huevo, atún o ensalada de jamón		3-5 días	
Huevos (frescos)		3 semanas	
Sustitutos de huevo (pasteurizados)		3 días	

\*No refrigerar <sup>1</sup>Madurar en la encimera antes de refrigerar.

ALIMENTO	CÓDIGO ECO	FRIGORÍFICO	CONGELADOR
<b>SOPA</b>			
Guiso con carne		3-4 días	2-3 meses
Sopa de verduras		3-4 días	2-3 meses
<b>CARNES, PESCADOS Y AVES</b>			
Bacon		7 días	1 mes
Bistecs, asado		3-5 días	6-12 meses
Carne de aves (cocinada)		3-4 días	4-6 meses
Carne de aves (cruda)		1-2 días	9 meses
Chuletas de cerdo y ternera		3-5 días	4-6 meses
Gambas		1 día	6 meses
Hamburguesas		1-2 días	3-4 meses
Jamón( entero)		7 días	1-2 meses
Lenguado, perca		2 días	2-3 meses
Platos de carne (cocinados)		3-4 días	2-3 meses
Salchicha (cruda)		1-2 días	1-2 meses
Salchichas o hamburguesas de desayuno ahumadas		7 días	1-2 meses
Salmón, caballa		4 días	5-9 meses
Ternera en conserva		5-7 días	1 mes
<b>PRODUCTOS LÁCTEOS</b>			
Leche entera o semidesnatada		1-2 semanas	No se recomienda
Mantequilla		3 meses	1 año
Queso crema		2 semanas	No se recomienda
Queso fundido		3-4 semanas	6-8 meses
Requesón		1-2 semanas	4 semanas
Yogur		1 mes	No se recomienda

### Limpieza

#### EXTERIOR EN ACERO INOXIDABLE

Utilice un limpiador de acero inoxidable no abrasivo y aplíquelo con un paño suave que no deje pelusas. Para que el acero inoxidable adquiera un brillo natural, frote suavemente la superficie con un paño de microfibras empapado en agua y con una gamuza seca para pulir. Siga siempre la dirección del acero inoxidable.

#### LIMPIEZA DEL INTERIOR

Para limpiar las superficies interiores y todas las piezas extraíbles, utilice una solución suave de jabón, agua y bicarbonato sódico. Aclárela y, a continuación, séquela completamente. Evite que las luces y el panel de control entren en contacto con el agua.

#### ⚠ PRECAUCIÓN

**No utilice vinagre, alcohol de frotar ni otros productos de limpieza con alcohol en ninguna de las superficies del interior.**

#### VACACIONES

En periodos de tiempo prolongados, apague la unidad desde el panel de control. Vacíe la unidad y deje las puertas ligeramente abiertas para permitir que circule el aire fresco y mantener el interior seco.

#### CONDENSADOR

#### ⚠ PRECAUCIÓN

**Antes de limpiar el condensador, desconéctelo desde el panel de control. Utilice guantes para evitar que las aletas afiladas del condensador puedan provocarle heridas.**

El condensador está situado detrás de la rejilla que sale hacia arriba. Limpie el condensador cada 6–12 meses.

#### Para limpiar el condensador:

- 1 Apague la unidad mediante el panel de control.
- 2 Tire del borde inferior de la rejilla e incline el marco de la rejilla hasta sacarlo hacia arriba. Observe la siguiente ilustración.
- 3 Utilice un cepillo de cerdas suaves y aspire la zona de la rejilla para eliminar el polvo y las pelusas que se generan en el condensador. Para evitar dañar las aletas del condensador, asegúrese de aspirar siguiendo la dirección de las aletas.

#### ⚠ PRECAUCIÓN

**Si no lo hace, es posible que el condensador pueda perder temperatura o que se produzca un fallo o daño mecánico en él.**

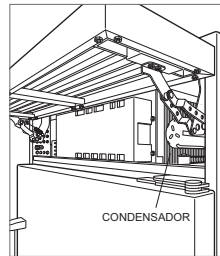

Ubicación del condensador

### Localización y solución de problemas

#### FUNCIONAMIENTO DE LA UNIDAD

##### No se ilumina ni enfría.

- 1 Compruebe si está encendida.
- 2 Compruebe la red eléctrica de la unidad y asegúrese de que el disyuntor de su hogar está conectado.

##### El frigorífico y el congelador no se iluminan.

- 1 Es posible que la puerta se haya dejado entreabierta, de forma que se han desactivado las luces para eliminar el exceso de calor. Si las luces no funcionan, cierre la puerta durante una hora. Si las luces siguen sin encenderse, póngase en contacto con el servicio de asistencia técnica autorizado de Sub-Zero.
- 2 Las luces LED interiores deben ser sustituidas por el servicio de asistencia técnica autorizado de Sub-Zero.

##### No hay luz en el estante del frigorífico.

- 1 Compruebe que el estante está correctamente instalado en las guías situadas en la parte posterior de la pared.
- 2 Compruebe que nada (un envase o un alimento que tenga altura) esté impidiendo que el estante encaje en las guías situadas en la parte posterior de la pared.

##### Hay hielo, escarcha o condensación acumulados en el interior de la unidad.

- 1 Compruebe que el condensador está limpio.
- 2 Compruebe que la puerta cierra correctamente.
- 3 Compruebe que no ha dejado la puerta entreabierta.
- 4 Compruebe que la junta de la puerta no está rasgada ni rota. En caso de que lo esté, póngase en contacto con el servicio de asistencia técnica autorizado de Sub-Zero.
- 5 Si contiene mucho hielo, apague la unidad y utilice un secador para derretir el hielo. El secador debe mantenerse al mínimo y en movimiento en todo momento. Una vez derretido el hielo, seque el agua con un paño o con papel de cocina.

##### Temperaturas elevadas, la unidad funciona en exceso o desprende demasiado calor.

- 1 Compruebe que el condensador está limpio.
- 2 Compruebe que la puerta cierra correctamente.
- 3 Compruebe que no ha dejado la puerta entreabierta.
- 4 Si aumenta la temperatura ambiente, es posible que los compresores funcionen durante más tiempo.
- 5 Si la pantalla de temperatura muestra  $-18^{\circ}\text{C}$  y  $3^{\circ}\text{C}$ , pero la unidad no enfría, es posible que la unidad se encuentre en modo de exposición. Póngase en contacto con el servicio de asistencia técnica autorizado de Sub-Zero.

##### El dispensador no echa agua.

- 1 Espere una hora y pruébelo de nuevo. Póngase en contacto con el servicio de asistencia técnica de Sub-Zero si el problema persiste.

### Localización y solución de problemas

#### FABRICACIÓN DEL HIELO

##### No hay hielo.

- 1 Compruebe que el indicador de cubitos de hielo aparezca en la pantalla del panel de mandos.
- 2 Compruebe que el fabricante de hielo lleve activado al menos 24 horas.
- 3 Compruebe que la temperatura del congelador esté próxima a los -18 °C.
- 4 Compruebe que la cubitera está correctamente instalada.
- 5 Compruebe que el brazo del fabricante de hielo esté en la posición inferior.
- 6 Compruebe que la unidad tenga suministro de agua.

##### El hielo es azul o verde.

- 1 Posible corrosión de la línea de suministro de cobre. Póngase en contacto con un fontanero para limpiarla o sustituirla.

##### Los cubitos tienen manchas negras.

- 1 Detenga el uso y póngase en contacto con el servicio de asistencia técnica de Sub-Zero.

##### Tiene mal sabor.

- 1 Descongele el congelador y límpielo con agua y jabón.
- 2 Coloque granos de café o briquetas de carbón para absorber el olor.

##### Los cubitos están huecos.

- 1 Limpie el condensador. Póngase en contacto con el servicio de asistencia técnica de Sub-Zero si el problema persiste.

#### OLOR

- 1 Debe limpiar la unidad antes de utilizarla por primera vez. Esto eliminará cualquier olor adquirido durante el envío.
- 2 Sustituya el cartucho del sistema de purificación del aire.
- 3 Limpie la unidad y los estantes a fondo.
- 4 Cubra los alimentos no cubiertos.

#### SERVICIO

- Mantenga la calidad de su producto poniéndose en contacto con el servicio de asistencia técnica autorizado de Sub-Zero.
- Le recomendamos que anote la referencia del modelo y el número de serie de la unidad cuando se ponga en contacto con el servicio de asistencia técnica. Esta información se muestra en la placa de datos del producto. Consulte la página 6 para ver la ubicación de la placa de datos.
- Para cuestiones relacionadas con la garantía, también necesita saber la fecha de instalación y el nombre de su distribuidor autorizado de Sub-Zero. Esta información está incluida en la página 2 de esta guía.

#### SERVICIO (SOLO PARA AUSTRALIA)

- Se recomienda realizar un mantenimiento anual.
- Mantenga la calidad de su producto poniéndose en contacto con el servicio de asistencia técnica autorizado de Sub-Zero.
- Le recomendamos que anote la referencia del modelo y el número de serie del producto cuando se ponga en contacto con el servicio de asistencia técnica. Esta información se muestra en la placa de datos del producto. Consulte la página 6 para ver la ubicación de la placa de datos.
- Para cuestiones relacionadas con la garantía, también necesita saber la fecha de instalación y el nombre de su distribuidor autorizado de Sub-Zero. Esta información está incluida en la página 2.
- Solo para Australia; póngase en contacto con Sub-Zero Group Australia Pty Ltd  
Level 10, 469 La Trobe Street  
Melbourne Victoria 3000  
Teléfono 03 9600 2218  
subzero-wolf.com.au

#### SERVICIO (SOLO PARA REINO UNIDO)

- Sub-Zero & Wolf Ltd  
9 The Street, Heybridge, Maldon, Essex, CM9 4XB  
020 8418 3800  
service@subzero-wolf.co.uk  
www.subzero-wolf.co.uk

### Garantía limitada internacional de los productos de Sub-Zero

#### PARA USO DOMÉSTICO

##### GARANTÍA COMPLETA DE DOS AÑOS\*

Durante dos años después de la fecha de instalación original, la garantía de su producto de Sub-Zero cubre todas las piezas y la mano de obra necesaria para reparar o sustituir cualquier parte del producto que se compruebe que tiene defectos de material o mano de obra, siempre y cuando se haya realizado un uso doméstico normal. El servicio certificado de fábrica de Sub-Zero llevará a cabo todos los servicios ofrecidos por la misma en virtud de dicha garantía, a menos que Sub-Zero, Inc. especifique lo contrario. El servicio se proporcionará durante el horario laboral normal.

##### GARANTÍA COMPLETA DEL SISTEMA SELLADO DE CINCO AÑOS

Durante cinco años a partir de la fecha de instalación original, la garantía de este producto Sub-Zero cubre todas las piezas y la mano de obra necesaria para reparar o sustituir estas partes que se compruebe que tengan defectos en materiales o mano de obra, siempre y cuando provengan de su uso doméstico normal: compresor, condensador, evaporador, secador y todos los tubos de conexión. El servicio certificado de fábrica de Sub-Zero llevará a cabo todos los servicios ofrecidos por la misma en virtud de dicha garantía, a menos que Sub-Zero, Inc. especifique lo contrario. El servicio se proporcionará durante el horario laboral normal.

Para obtener más información con respecto a su garantía de producto de Sub-Zero, póngase en contacto con su distribuidor autorizado de Sub-Zero. Las garantías deben cumplir con todas las normativas nacionales, estatales, municipales y locales.

\*Las partes de acero inoxidable (puertas, paneles, tiradores, marcos del producto y superficies interiores) están cubiertas por una garantía limitada de 60 días para piezas y mano de obra por defectos estéticos.

\*La sustitución de filtros de agua y los cartuchos de purificación de aire está cubierta por la garantía del producto.



## Table des matières

- 2 Réfrigérateur série Classic
- 3 Mesures de sécurité
- 6 Composants de la série Classic
- 7 Commandes à effleurement
- 7 Rangement
- 10 Fonctionnement du produit
- 12 Conservation des aliments
- 13 Consignes d'entretien
- 13 Dépannage
- 15 Garantie Sub-Zero

## Service clients

Le numéro de modèle et le numéro de série figurent sur la plaque signalétique du produit. Pour repérer l'emplacement de la plaque signalétique, reportez-vous à la page 6. Pour les besoins de la garantie, vous devrez aussi fournir la date d'installation et le nom de votre revendeur agréé Sub-Zero. Consignez ces renseignements pour pouvoir vous y reporter ultérieurement.

### SERVICE APRÈS-VENTE

Numéro de modèle

Numéro de série

Date d'installation

Nom du prestataire agréé

Numéro du service certifié

Revendeur agréé

Numéro du revendeur

En cas de besoin, assurez-vous de contacter un prestataire agréé par l'usine Sub-Zero.

## Remarque importante

Pour garantir une installation de ce produit aussi sûre et efficace que possible, veuillez faire particulièrement attention aux mentions mises en évidence tout au long de ce guide, notamment :

**REMARQUE IMPORTANTE** met l'accent sur un renseignement particulièrement important.

### ▲ MISE EN GARDE

**Signale un danger qui pourrait causer une blessure mineure ou endommager le produit si vous ne suivez pas les instructions.**

### ▲ AVERTISSEMENT

**Signale un danger qui pourrait causer des blessures graves voire fatales si vous ne prenez pas certaines précautions.**

## PRÉCAUTIONS IMPORTANTES

### ⚠ AVERTISSEMENT

Cet appareil ménager est réservé à un usage résidentiel uniquement.

### ⚠ AVERTISSEMENT

Gardez les ouïes de ventilation, dans l'encastrement de l'appareil ou dans la structure intégrée, libres de toutes obstructions.

### ⚠ AVERTISSEMENT

N'entreposez pas des substances explosives comme les aérosols avec des gaz propulseurs inflammables à proximité de l'appareil.

### ⚠ AVERTISSEMENT

Cet appareil contient un réfrigérant inflammable et doit être manipulé, installé, réparé et mis hors service par un personnel autorisé. Une fois mis hors service, consulter les autorités locales pour des consignes de mise au rebut de l'appareil.

### ⚠ AVERTISSEMENT

N'endommagez pas le circuit du liquide frigorigène.

### ⚠ AVERTISSEMENT

N'utilisez pas d'appareils électriques à l'intérieur des compartiments de rangement des aliments du réfrigérateur, à moins qu'il ne s'agisse d'appareils recommandés par le fabricant.

### ⚠ AVERTISSEMENT

Ce appareil peut être utilisé par des enfants de 8 ans et plus et par des personnes dont les capacités physiques, sensorielles ou mentales sont diminuées ou n'ayant ni l'expérience ni les connaissances requises, à condition qu'ils soient étroitement surveillés ou qu'ils aient reçu des consignes de sécurité applicables une utilisation en toute sécurité de l'appareil et qu'ils comprennent les risques qu'ils encourent. Ne laissez pas les enfants jouer avec cet appareil. Le nettoyage et l'entretien ne doivent pas être assurés par les enfants sans surveillance étroite. Il est permis aux enfants âgés de 3 à 8 de charger et de décharger les appareils de réfrigération.

## PRÉCAUTIONS IMPORTANTES

### ⚠ AVERTISSEMENT



Ce symbole indique le risque d'incendie ou de matériaux inflammables.

### ⚠ AVERTISSEMENT

Afin de minimiser le risque d'inflammation du réfrigérant due à une mauvaise installation, à des pièces de rechange ou à des procédures d'entretien inappropriées, seuls des techniciens en réfrigération qualifiés dans la manipulation de réfrigérant inflammable et formés aux dangers liés aux travaux sous haute tension avec un réfrigérant sous pression sont autorisés à faire des travaux sur cet appareil.

### ⚠ MISE EN GARDE

Les appareils non munis d'un compartiment de 4 étoiles ne sont pas destinés à congeler des aliments.

### ⚠ MISE EN GARDE

Pour éviter la contamination des aliments, respectez les consignes suivantes :

- Nettoyez régulièrement les surfaces qui entrent en contact avec les aliments et les systèmes de vidange accessibles.
- Nettoyez les distributeurs de glaçons et d'eau qui n'ont pas été utilisés pendant 48 heures. Distribuez et jetez la glace et l'eau si la glace et l'eau n'ont pas été utilisées depuis plus de cinq jours.
- Ne laissez pas la viande et le poisson crus toucher d'autres aliments dans le réfrigérateur. Conservez dans des conteneurs adaptés.
- Les compartiments d'une, de deux et de trois étoiles ne conviennent pas à la congélation d'aliments frais.
- Les compartiments pour aliments surgelés de deux étoiles conviennent à la conservation des aliments précongelés, à la conservation ou à la fabrication de crème glacée, et à la fabrication de glaçons.
- Si l'appareil frigorifique est laissé vide pendant de longues périodes, éteignez, dégivrez, nettoyez et séchez l'appareil, et laissez la porte ouverte pour éviter le développement de moisissures dans l'appareil.



## PRÉCAUTIONS IMPORTANTES

### ⚠ AVERTISSEMENT

N'utilisez aucun dispositif mécanique, ni tout autre moyen pour accélérer le dégivrage, autres que ceux recommandés par le fabricant.

### ⚠ MISE EN GARDE

Les machines à glaçons intégrées doivent être installées par le fabricant ou son agent de service.

### ⚠ AVERTISSEMENT

Ne pas exposer cet appareil à la pluie.

**REMARQUE IMPORTANTE :** Le fait de laisser les portes ou les tiroirs ouverts pendant une période prolongée augmente la température à l'intérieur de l'appareil.

### ⚠ AVERTISSEMENT

**DANGER :** Risque de piégeage des enfants. Avant de vous débarrasser de votre ancien réfrigérateur ou congélateur, retirez les portes et laissez en place les clayettes et les séparateurs de tiroir en place pour éviter que les enfants ne puissent monter facilement dans le réfrigérateur ou congélateur.

Cet appareil est prévu pour un usage ménager ou tout autre usage similaire, tel que :

- les cuisines pour le personnel de bureaux, de magasins et autres milieux de travail
- les gîtes ruraux et l'utilisation par des clients dans les hôtels, les motels et aux milieux résidentiels
- les établissements de type chambres d'hôtes
- les traiteurs et autres occupations hors détail

Composants de la série Classic

COMPOSANTS

- 1 Plaque signalétique du produit
- 2 Panneau des commandes à effleurlement
- 3 Compartiment rabattable destiné aux produits laitiers
- 4 Balconnets de porte réglables
- 5 Clayettes du réfrigérateur
- 6 Tiroirs de rangement du réfrigérateur
- 7 Cartes fraîcheur
- 8 Étagères du congélateur
- 9 Tiroirs de rangement du congélateur
- 10 Machine à glaçons
- 11 Bac à glaçons amovible avec poignée
- 12 Système de purification de l'air
- 13 Distributeur d'eau interne
- 14 Distributeur d'eau et de glaçons externe
- 15 Système de filtration de l'eau (derrière la grille)
- 16 Condensateur (derrière la grille)

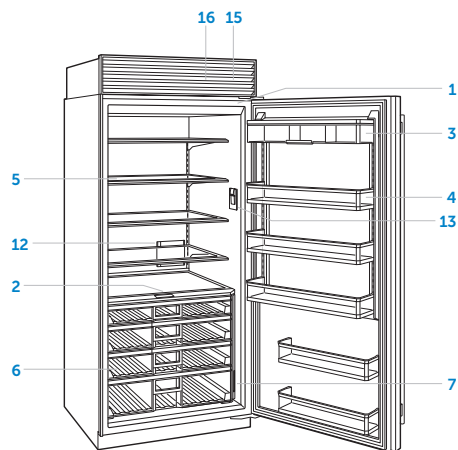

Tout modèle de réfrigérateur

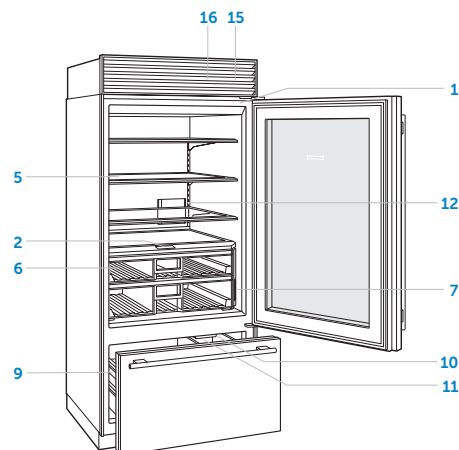

Modèle bottom (modèle à porte vitrée illustré)

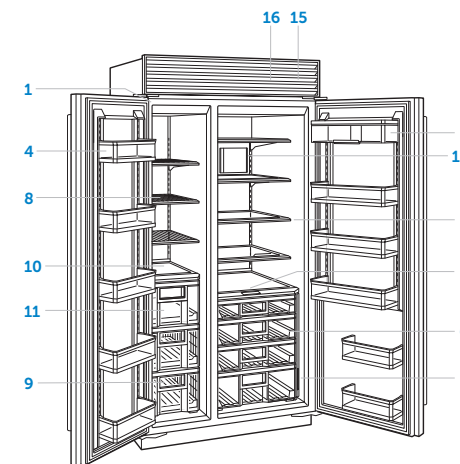

Modèle Side-by-Side

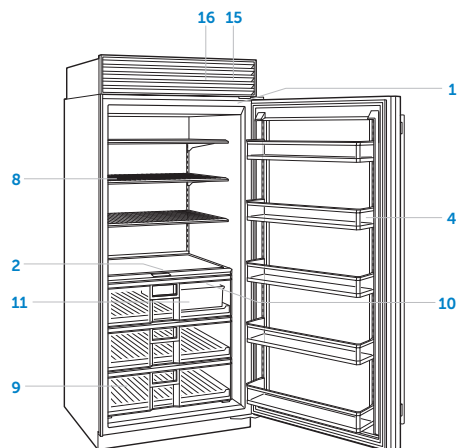

Tout modèle de congélateur

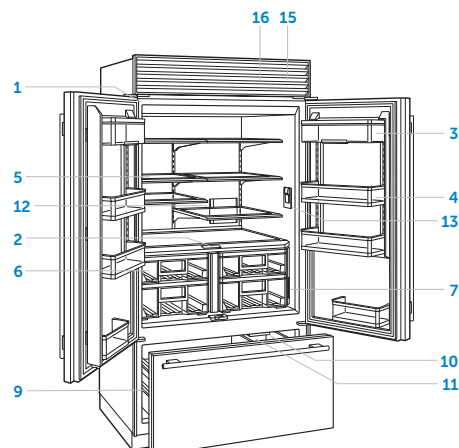

Modèle à double porte

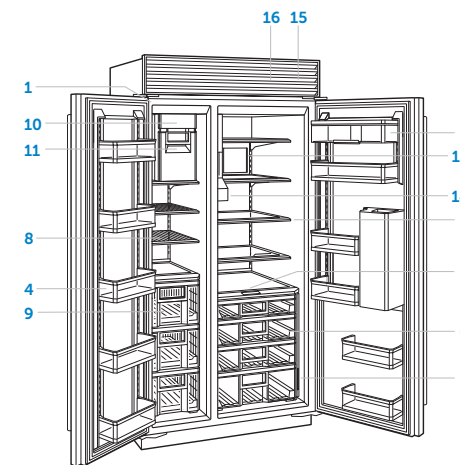

Modèle Side-by-Side avec distributeur externe

### Panneau des commandes à effleurement

Pour la première mise en marche, effleurez  pendant 2 secondes sur le panneau de commande.

Les températures recommandées sont préprogrammées à -18 °C pour le congélateur et à 3 °C pour le réfrigérateur. La température peut être réglée par paliers d'un degré. Les modèles combinés ont deux zones de température.

#### Pour régler la température :

- 1 Effleurez la température à régler.
- 2 Effleurez le « + » ou le « - » jusqu'à ce que la température souhaitée soit affichée. Reportez-vous à l'illustration ci-dessous.

Pour les réglages supplémentaires, effleurez la touche  sur le panneau de commande. Reportez-vous à l'illustration ci-dessous.











Écran d'accueil zone double



Écran d'accueil zone unique

### RÉGLAGES

	Règle la température et l'humidité du tiroir du réfrigérateur
	Met en marche ou arrête la machine à glaçons et la fonction Glace Max
	Met en marche ou arrête le purificateur d'air
	Règle l'intensité de la luminosité ou l'éclairage ambiant (le cas échéant)
	Met en marche ou arrête le mode nuit
	Met en marche ou arrête le distributeur interne (le cas échéant)
	Active ou désactive l'alarme de la porte et règle la durée
	Règle le volume et la tonalité de l'alarme de la porte
	Active ou désactive le rappel du filtre à eau
	Allume ou éteint l'appareil
	Active ou désactive le mode Sabbat
	Règle l'unité de température
	Sélectionne la langue
	Informations sur le système
	Affiche les informations sur le dépannage et l'entretien

### Dual Refrigeration®

Cet appareil Sub-Zero est doté d'un système Dual Refrigeration® hors pair grâce auquel les aliments restent frais plus longtemps.

Avec le système Dual Refrigeration® Sub-Zero, les systèmes individuels de réfrigération et de congélation ont été conçus afin de maintenir des températures précises et constantes, ainsi que des taux d'humidité adéquats, pour une conservation plus longue des aliments. Le système Dual Refrigeration® élimine le transfert des odeurs des aliments frais vers les aliments congelés et les glaçons et ne congèle pas l'humidité de l'air dans les compartiments réservés aux aliments frais.

### Rangement du réfrigérateur

#### BALCONNETS DE PORTE RÉGLABLES

**Pour repositionner un balconnet ou le compartiment destiné aux produits laitiers :**

- 1 Pour retirer, relevez le balconnet par le bas et faites glisser vers l'extérieur. Reportez-vous à l'illustration ci-dessous.
- 2 Pour installer, mettez-le à l'endroit voulu, puis faites glisser vers le bas sur ses rails.

**REMARQUE IMPORTANTE :** Si l'angle d'ouverture de la porte est limité à 90 degrés, il faudra peut-être retirer les balconnets de la porte avant de retirer un tiroir de rangement ou une clayette en verre.

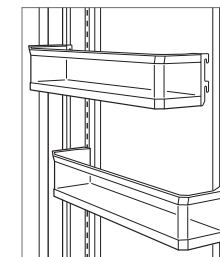

Retrait d'un balconnet de porte

## Rangement du réfrigérateur

### COMPARTIMENT RABATTABLE DESTINÉ AUX PRODUITS LAITIERS

Le bas du compartiment destiné aux produits laitiers pivote vers le haut pour accueillir les articles plus hauts en bas. Pour les modèles sans séparateurs verticaux, l'intégralité du bas pivote vers le haut. Pour les modèles avec séparateur vertical, une section pivote vers le haut. Reportez-vous à l'illustration ci-dessous.

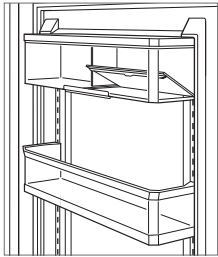

Compartiment rabattable destiné aux produits laitiers

### CLAYETTES EN VERRE

Pour repositionner une clayette en verre :

- 1 Pour retirer une clayette en verre, inclinez-la vers le haut, puis soulevez-la et retirez-la. Reportez-vous à l'illustration ci-dessous.
- 2 Pour replacer une clayette, insérez-la dans les guides de la paroi arrière en soulevant légèrement l'avant jusqu'à ce qu'elle se bloque en place.

**REMARQUE IMPORTANTE :** Manipulez toujours les clayettes en verre avec précaution pour ne pas casser le verre ou rayer l'intérieur.

#### ▲ MISE EN GARDE

**Veillez à toujours réchauffer les clayettes en verre à température ambiante avant de les mettre dans de l'eau chaude.**

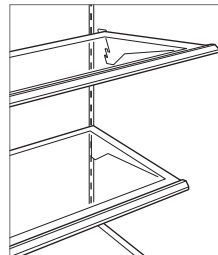

Retrait des clayettes en verre

### TIROIRS DE RÉFRIGÉRATEUR

Pour retirer et installer un tiroir :

- 1 Pour retirer un tiroir, ouvrez-le jusqu'à la butée.
- 2 Soulevez légèrement le devant du tiroir, puis sortez-le tout droit. Reportez-vous à l'illustration ci-dessous.
- 3 Pour l'installer, sortez le support du tiroir et alignez le fond du tiroir sur le support.
- 4 Faites glisser le tiroir en position.

Pour repositionner un séparateur de tiroir :

- 1 Pour le retirer, tirez le séparateur droit vers le haut.
- 2 Pour l'installer, alignez les languettes du séparateur sur les encoches du tiroir et appuyez vers le bas.

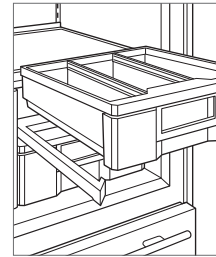

Retrait du tiroir du réfrigérateur

## Rangement du congélateur

### CLAYETTES MÉTALLIQUES

Pour repositionner une clayette métallique :

- 1 Pour retirer une clayette métallique, inclinez-la vers le haut, puis soulevez-la et retirez-la.
- 2 Pour replacer une clayette, insérez-la dans les guides de la paroi arrière en soulevant légèrement l'avant jusqu'à ce qu'elle se bloque en place.

### CLAYETTE DE CONGÉLATEUR REPLIABLE

Pour les modèles avec distributeur de glaçons, la clayette repliable pivote vers le haut et vers le bas pour accueillir des articles plus grands ou plus petits.

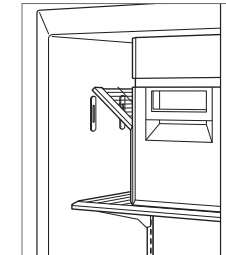

Clayette de congélateur repliable

## Rangement du congélateur

### TIROIRS DU CONGÉLATEUR

#### Pour retirer les paniers du congélateur (modèles Bottom) :

- 1 Ouvrez le tiroir jusqu'à la butée.
- 2 Relevez les paniers supérieur et inférieur du congélateur et sortez-les. Reportez-vous à l'illustration ci-dessous.

#### Pour installer les paniers du congélateur (modèles Bottom) :

- 1 Insérez le panier inférieur dans les dispositifs de retenue aux quatre coins.
- 2 Placez le panier supérieur sur les coulisses latérales et faites-le glisser vers l'arrière jusqu'à ce qu'il s'enclenche.

**Panier de congélateur déployable**—pour les modèles Bottom (sauf le modèle de 30 pouces (76,2 cm)), le côté gauche du panier de congélateur supérieur est réglable pour permettre de ranger les articles hauts dans le panier inférieur. Faites glisser vers la droite ou vers la gauche pour ajuster. Reportez-vous à l'illustration ci-dessous.

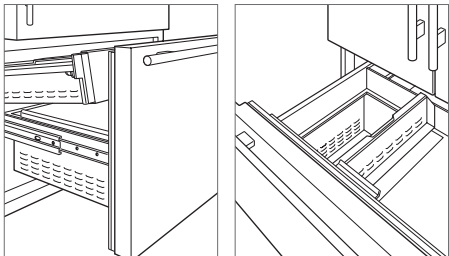

Retrait du panier du congélateur Panier de congélateur déployable

#### Pour retirer un tiroir de congélateur (pour les modèles avec congélateur et Side-by-side) :

- 1 Ouvrez le tiroir jusqu'à la butée.
- 2 Tirez les deux languettes en plastique situées derrière les deux coins inférieurs du tiroir vers l'avant, puis soulevez et sortez le tiroir. Reportez-vous à l'illustration ci-dessous.

Si l'angle d'ouverture de la porte est limité à 90 degrés, il faudra retirer le tiroir supérieur avant de retirer le tiroir central ou inférieur.

#### Pour installer un tiroir de congélateur (pour les modèles avec congélateur et Side-by-side) :

- 1 Poussez les coulisses du tiroir vers l'intérieur.
- 2 Alignez le tiroir avec les coulisses et poussez-le jusqu'à la butée.
- 3 Appuyez sur l'avant du tiroir vers le bas afin d'engager les coulisses.

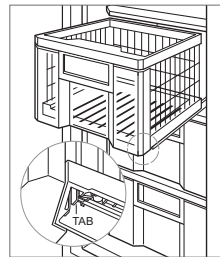

Retrait du tiroir du congélateur

### BAC À GLAÇONS

#### Pour retirer le bac à glaçons (modèles Bottom) :

- 1 Ouvrez le tiroir du congélateur jusqu'à la butée.
- 2 Soulevez le bac à glaçons et retirez-le. Reportez-vous à l'illustration ci-dessous.

#### Pour retirer le bac à glaçons (modèles Side-by-side) :

- 1 Tirez sur le bac à glaçons jusqu'à la butée.
- 2 Soulevez le bac à glaçons en tirant tout droit. Reportez-vous à l'illustration ci-dessous.
- 3 Pour l'installer, sortez le support et alignez le fond du bac sur le support.
- 4 Faites glisser le bac en position.

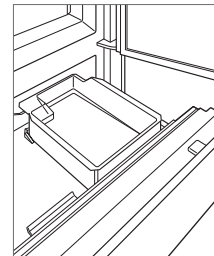

Modèles bottom

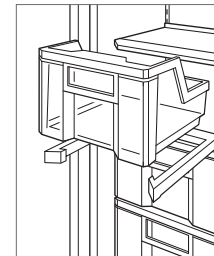

Modèles side-by-side

#### Pour retirer le bac à glaçons (modèles de distributeur Side-by-side) :

- 1 Tirez sur le bac à glaçons jusqu'à la butée.
- 2 Soulevez pour dégager le support le long de l'arrière, puis tirez vers l'avant pour le faire sortir. Reportez-vous à l'illustration ci-dessous.

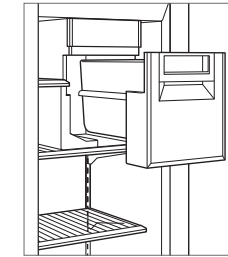

Modèles de distributeur side-by-side

### Température



#### CONTRÔLE DE LA TEMPÉRATURE

Pour optimiser la conservation des aliments, la température des tiroirs du réfrigérateur peut être réglée automatiquement ou manuellement. Tous les tiroirs sont réglés à la même température et ils ne peuvent pas être réglés individuellement.

**Mode automatique**—ajuste automatiquement la température des tiroirs du réfrigérateur à 2° de moins que la température de consigne du réfrigérateur, mais pas en deçà de 1 °C.

**Mode manuel**—ajuste manuellement la température des tiroirs du réfrigérateur jusqu'à 2° au-dessus ou en dessous du point de consigne du réfrigérateur, mais pas en deçà de 1 °C ou à plus de 6 °C.

#### Pour régler la température :



- 1 Effleurez .
- 2 Effleurez .
- 3 Effleurez « A » ou « M » pour basculer entre les modes.
- 4 Effleurez + ou - pour régler à la température voulue.

### Humidité

#### CONTRÔLE DE L'HUMIDITÉ

Certains aliments, en particulier les légumes, nécessitent des niveaux d'humidité accrus pour maximiser la fraîcheur. Le taux d'humidité des tiroirs du réfrigérateur est réglable. Sélectionnez « Enhanced » (Amélioré) pour vous assurer que les aliments puissent être conservés à leur plein potentiel. Tous les tiroirs sont réglés à la même humidité et ils ne peuvent pas être réglés individuellement.

#### Pour régler l'humidité :

- 1 Effleurez .
- 2 Effleurez .
- 3 Effleurez  pour basculer entre les réglages.

### Système de purification de l'air

De nombreux aliments frais émettent du gaz éthylène, un composé naturel qui accélère la maturation et la détérioration des aliments. Si votre appareil est équipé d'un système de purification d'air, la cartouche a été installée en usine et se trouve sur la paroi arrière du réfrigérateur.

Pour activer la purification de l'air, effleurez la touche  sur l'écran des options.

#### ▲ AVERTISSEMENT

**Cet appareil contient un émetteur d'UV. Ne fixez pas des yeux la source lumineuse.**

#### CARTOUCHE DE PURIFICATION DE L'AIR

La cartouche de purification de l'air dure environ un an. L'indicateur « Snooze/Refresh » (Rappel d'alarme/Remettre à zéro) apparaît sur le panneau de commande lorsqu'il faut la remplacer. Appuyez sur « Snooze » (Rappel d'alarme) pour retarder le rappel de 24 heures ou jusqu'à ce que la cartouche puisse être remplacée.

#### Pour remplacer la cartouche de purification de l'air :

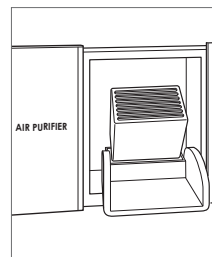

- 1 Pour accéder à la cartouche de purification de l'air, faites glisser la porte vers la gauche.
- 2 Saisissez le couvercle noir par le haut et faites-le pivoter vers le bas. La cartouche s'éjecte et peut être retirée. Reportez-vous à l'illustration ci-dessous.
- 3 Sortez la nouvelle cartouche de l'emballage et insérez-la avec le connecteur dirigé vers le bas.
- 4 Fermez le couvercle noir, puis faites glisser la porte vers la droite.
- 5 Suivez les consignes affichées sur le panneau de commande. Le cycle actif de la cartouche se réinitialise pour environ un an.



Cartouche de purification de l'air

### Machine à glaçons

#### Pour utiliser la machine à glaçons :

- 1 Pour activer la machine à glaçons, effleurez la touche  sur l'écran des options. Un seul glaçon illuminé indique que la machine à glaçons est active.  indique que la fonction « Glace Max » est active.
- 2 Pour désactiver la machine à glaçons, effleurez la touche  jusqu'à ce qu'aucun glaçon ne soit illuminé.

Après la première mise en marche, jetez les premiers glaçons qui auront été formés. Les glaçons pourraient contenir des impuretés issues de la nouvelle tuyauterie.

La fonction « Glace Max » permet d'accroître la production de glaçons de 30 % sur une période de 24 heures. Pendant cette période-là, certains composants risquent de fonctionner à un régime supérieur et vous pourriez remarquer un bruit particulier. C'est normal et cela changera au bout de 24 heures ou une fois que la bac à glaçons est plein.

La glace peut fusionner si les glaçons ne sont pas utilisés régulièrement. Pour éviter cela, jetez le contenu du bac et laissez-le se remplir de nouveau.

Désactivez la machine à glaçons si le bac doit être retiré pendant une durée prolongée. L'appareil est équipé d'un système de retardement de trois minutes après le retrait du bac à glaçons pour assurer que des glaçons ne seront pas éjectés avant que la machine à glaçons soit désactivée ou que le bac à glaçons soit installé.

### Mode nuit

Le mode nuit réduit automatiquement la luminosité de l'éclairage intérieur lorsqu'une faible luminosité ambiante est détectée. ☀️ apparaît dans le coin supérieur gauche de l'écran du panneau de commande lorsque le mode nuit est activé.

🌙 apparaît lorsqu'une faible lumière ambiante est détectée. La luminosité de la lumière intérieure reste réduite pendant trois minutes, même si la lumière ambiante change. Effleurez 🌙 pour augmenter la luminosité.

#### Pour activer ou désactiver le mode nuit :

- 1 Effleurez ☀️.
- 2 Effleurez 🌙.

### Mode Sabbat

Cet appareil électroménager a reçu la certification Star-K. Il répond aux strictes exigences religieuses établies et aux instructions spécifiques que vous pouvez consulter sur [www.star-k.org](http://www.star-k.org).

Le mode Sabbat règle automatiquement les lumières intérieures à une luminosité réduite. Les lumières restent allumées lorsque la porte est fermée. Les lumières ne peuvent pas être éteintes en mode Sabbat.

Le mode Sabbat se désactive automatiquement après 74 heures. Une fois le mode Sabbat désactivé, toutes les préférences d'éclairage reviennent au réglage précédent.

#### Pour activer le mode Sabbat :

- 1 Effleurez ⚙️.
- 2 Effleurez ⭐ pendant 3 secondes.

#### Pour désactiver le mode Sabbat :

- 1 Effleurez ⭐ pendant 10 secondes.

### Distributeur d'eau et de glaçons

Le réservoir d'eau interne de 1,2 L doit se remplir avant que l'eau ne s'écoule du distributeur. Appuyez sur la palette du distributeur d'eau pendant 60 secondes maximum jusqu'à ce que de l'eau soit distribuée.

#### ⚠️ MISE EN GARDE

**Limitez le fonctionnement ininterrompu du distributeur d'eau et/ou de glaçons à sept minutes au plus.**

#### DISTRIBUTEUR INTERNE

Le distributeur d'eau et de glaçons interne est conçu pour accueillir un verre de 0,5 L. La grille d'eau amovible située sous le distributeur recueille les gouttes d'eau. Reportez-vous à l'illustration ci-dessous.

#### FONCTION

📦 Effleurez sans relâcher pour distribuer des glaçons.

💧 Effleurez sans relâcher pour distribuer de l'eau.

Pour les distributeurs d'eau seulement, appuyez sur la palette avec un verre pour que de l'eau s'écoule. L'eau s'arrête de couler lorsque le verre est retiré. Reportez-vous à l'illustration ci-dessous.

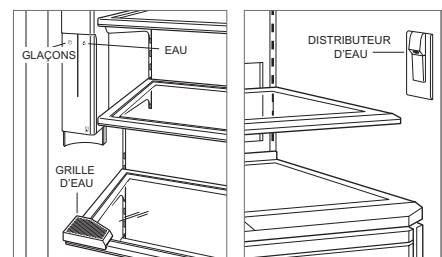

Distributeur d'eau et de glaçons interne

Distributeur d'eau

#### DISTRIBUTEUR EXTERNE

L'eau et les glaçons sont distribués par la porte.

La grille d'eau amovible située sous le distributeur recueille les gouttes d'eau. Reportez-vous à l'illustration ci-dessous. Ce n'est pas un orifice de vidange. Ne versez pas de l'eau sur la grille d'eau.

Pour distribuer de grandes quantités d'eau et de glaçons, utilisez le distributeur situé à l'intérieur du réfrigérateur. Reportez-vous à l'illustration ci-dessous.

#### FONCTION

💡 Active ou désactive l'éclairage.

📦 Effleurez pour sélectionner les glaçons, puis appuyez sur la palette avec un verre pour distribuer les glaçons.

💧 Effleurez pour sélectionner l'eau, puis appuyez sur la palette avec un verre pour distribuer l'eau.

🔒 Appuyez sans relâcher pour verrouiller et déverrouiller le distributeur.

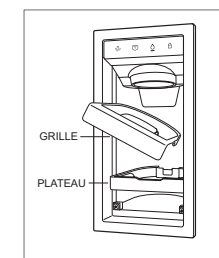

Grille d'eau amovible

## Conservation des aliments

**Conseils pour la conservation des aliments**—Pour réduire le risque de détérioration des aliments, évitez de les manipuler. Conservez les fruits et les légumes séparément. Conservez les viandes dans leur emballage d'origine ; une fois l'emballage ouvert, réemballez-les hermétiquement.

**Gaz éthylène**—De nombreux aliments frais émettent du gaz éthylène, un composé naturel qui accélère la maturation et la détérioration des aliments. Les réfrigérateurs Sub-Zero sont équipés d'un système de purification d'air (basé sur une technologie développée par la NASA) qui nettoie l'air de l'éthylène et des odeurs toutes les 20 minutes. Pour réduire la détérioration, ne stockez pas les fruits et légumes produisant de l'éthylène avec ceux qui sont sensibles à l'éthylène.

**e<sup>+</sup>** Indique un aliment produisant de l'éthylène.

**e<sup>-</sup>** Indique un aliment sensible à l'éthylène.

**Humidité**—L'humidité optimale varie selon les aliments. Pour conserver la fraîcheur des aliments plus longtemps, rangez les aliments dans les zones désignées dans les tableaux suivants.

ALIMENT	CODE E	RÉFRIGÉRATEUR	CONGÉLATEUR
<b>LÉGUMES FRAIS</b>			
Ail*		6–7 mois	Il n'est pas recommandé de congeler les légumes frais.
Artichauts		1–2 semaines	
Asperges		2–3 semaines	
Aubergines*	e <sup>+</sup>	1–2 semaines	
Betteraves sans fanes		3–4 mois	
Bok choy	e <sup>+</sup>	3 semaines	
Brocoli	e <sup>+</sup>	1–2 semaines	
Carottes	e <sup>+</sup>	1–5 mois	
Champignons		1–2 semaines	
Chou	e <sup>+</sup>	3–6 semaines	
Chou fleur	e <sup>+</sup>	3–4 semaines	
Chou frisé	e <sup>+</sup>	1–2 mois	
Châtaignes d'eau		2–4 mois	
Concombres	e <sup>+</sup>	10–14 jours	
Courge (écorce souple)	e <sup>+</sup>	1–2 semaines	
Céleri		1–2 mois	
Échalotes		6 mois	
Épinards	e <sup>+</sup>	10–14 jours	
Germes de soja		7–9 jours	
Gingembre		6 mois	
Haricots verts ou de Lima	e <sup>+</sup>	7–10 jours	
Herbes fraîches	e <sup>+</sup>	1–3 semaines	
Jicama*		1–2 mois	
Laitue	e <sup>+</sup>	2–3 semaines	
Mais		5–8 jours	
Oignons		1–6 mois	
Persil	e <sup>+</sup>	1–2 mois	
Poireaux		2 mois	
Pois mange-tout, sucrés, gourmands	e <sup>+</sup>	1–2 semaines	
Poivrons ou piment chili	e <sup>+</sup>	2–3 semaines	
Pommes de terre*		5–10 mois	
Radis		1–2 mois	
Tamarillos		7–10 jours	

\*Ne pas réfrigérer.

ALIMENT	CODE E	RÉFRIGÉRATEUR	CONGÉLATEUR
<b>FRUITS FRAIS</b>			
Abricots	e <sup>+</sup>	1–2 semaines	Il n'est pas recommandé de congeler les fruits frais.
Ananas		2–4 semaines	
Avocats <sup>1</sup>	e <sup>+</sup>	2–4 semaines	
Bananes*	e <sup>+</sup>	1–4 semaines	
Bleuets		10–18 jours	
Cerises		2–3 semaines	
Citrons		1–6 mois	
Citrons verts		6–8 semaines	
Figues	e <sup>+</sup>	7–10 jours	
Fraises		7–10 jours	
Framboises		3–6 jours	
Kiwis	e <sup>+</sup>	4–6 semaines	
Mangues <sup>1</sup>	e <sup>+</sup>	2–3 semaines	
Melon miel	e <sup>+</sup>	3–4 semaines	
Melon musqué	e <sup>+</sup>	2–3 semaines	
Nectarines	e <sup>+</sup>	2–4 semaines	
Oranges		3–8 semaines	
Pamplemousse		6–8 semaines	
Poires <sup>1</sup>	e <sup>+</sup>	2–3 semaines	
Pommes	e <sup>+</sup>	1–2 mois	
Prunes	e <sup>+</sup>	2–5 semaines	
Pêches		2–4 semaines	
Raisins		2–3 semaines	
Tomates	e <sup>+</sup>	1–3 semaines	
<b>ŒUFS ET CHARCUTERIE</b>			
Fines tranches de viande froide		1–2 jours	Il n'est pas recommandé de congeler les œufs et la charcuterie.
Salade d'œufs, de thon ou de jambon		3–5 jours	
Substitut d'œuf (ouvert)		3 jours	
Œufs (frais)		3 semaines	

\*Ne pas réfrigérer. <sup>1</sup>Faire mûrir sur le comptoir avant de réfrigérer.

ALIMENT	CODE E	RÉFRIGÉRATEUR	CONGÉLATEUR
<b>SOUPE</b>			
Ragoût avec de la viande		3–4 jours	2–3 mois
Soupe aux légumes		3–4 jours	2–3 mois
<b>VIANDE, POISSON ET VOLAILLE</b>			
Bacon		7 jours	1 mois
Bœuf salé		5–7 jours	1 mois
Crevettes		1 jour	6 mois
Côtelettes de porc et de veau		3–5 jours	4–6 mois
Hamburgers		1–2 jours	3–4 mois
Jambon (entier)		7 jours	1–2 mois
Plats cuisinés à la viande (cuite)		3–4 jours	2–3 mois
Saucisse (cru)		1–2 jours	1–2 mois
Saucisses fumées et galettes de viande		7 jours	1–2 mois
Saumon, maquereau		4 jours	5–9 mois
Steaks et rôti de bœuf		3–5 jours	6–12 mois
Tassergal, perche		2 jours	2–3 mois
Volaille (cru)		1–2 jours	9 mois
Volaille (cuite)		3–4 jours	4–6 mois
<b>PRODUITS LAITIERS</b>			
Beurre		3 mois	1 an
Fromage blanc		1–2 semaines	4 semaines
Fromage fondu		3–4 semaines	6–8 mois
Fromage à la crème		2 semaines	Non recommandé.
Lait entier ou écrémé		1–2 semaines	Non recommandé.
Yaourt		1 mois	Non recommandé.



### Nettoyage

#### EXTÉRIEUR EN ACIER INOXYDABLE

Utilisez un nettoyant non abrasif pour acier inoxydable que vous appliquerez à l'aide d'un chiffon doux non pelucheux. Afin de faire ressortir le lustre naturel, essuyez légèrement la surface avec un chiffon en microfibras humide, puis avec une peau de chamois sèche. Déplacez toujours le chiffon dans le sens du grain de l'acier inoxydable.

#### NETTOYAGE DE L'INTÉRIEUR

Pour nettoyer les surfaces intérieures et toutes les pièces amovibles, utilisez une solution douce de savon, d'eau tiède et de bicarbonate de soude. Rincez et séchez complètement. Évitez de mettre de l'eau sur les lampes et sur le panneau de commande.

#### ▲ MISE EN GARDE

**N'utilisez pas de vinaigre, d'alcool à friction, ni de produits nettoyants à base d'alcool sur les surfaces intérieures.**

#### ABSENCES PROLONGÉES

Pour des absences prolongées, coupez l'alimentation électrique au panneau de commande. Videz le réfrigérateur et laissez les portes légèrement entrouvertes pour laisser pénétrer l'air frais et maintenir l'intérieur sec.

#### CONDENSATEUR

##### ▲ MISE EN GARDE

**Avant de nettoyer le condensateur, coupez l'alimentation électrique au panneau de commande. Mettez des gants afin d'éviter de vous blesser avec les rebords acérés des ailettes du condensateur.**

Le condensateur est situé derrière la grille rabattable. Nettoyez le condensateur tous les 6 à 12 mois.

##### Pour nettoyer le condensateur :

- 1 Mettez l'appareil hors tension au niveau du panneau de commande.
- 2 Tirez le bord inférieur de la grille et faites-la pivoter vers le haut. Reportez-vous à l'illustration ci-dessous.
- 3 À l'aide d'une brosse à poils doux et d'un aspirateur, enlevez la poussière et les peluches du condensateur. Pour éviter d'endommager les ailettes du condensateur, passez l'aspirateur dans le sens des ailettes.

##### ▲ MISE EN GARDE

**Si vous ne nettoyez pas le condensateur, des pertes de température, des défaillances mécaniques ou des dommages pourraient se produire.**

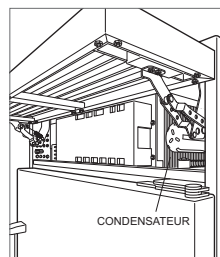

Emplacement du condensateur

### Dépannage

#### FONCTIONNEMENT DU RÉFRIGÉRATEUR

##### Pas d'éclairage, ni de refroidissement.

- 1 Vérifiez qu'il est bien sous tension.
- 2 Vérifiez que le réfrigérateur est sous tension et si le disjoncteur de la maison n'a pas sauté.

##### Pas d'éclairage, ni dans le réfrigérateur, ni dans le congélateur.

- 1 Il se peut que la porte ou le tiroir soient restés entrouverts, ce qui a désactivé l'éclairage pour éliminer une source de chaleur excessive. Si l'éclairage ne marche pas, fermez la porte pendant une heure. Si l'éclairage ne marche toujours pas, contactez un prestataire agréé par l'usine Sub-Zero.
- 2 L'éclairage intérieur DEL doit être remplacé par un prestataire agréé par l'usine Sub-Zero.

##### Pas d'éclairage au niveau des clayettes du réfrigérateur.

- 1 Vérifiez que la clayette est bien installée le long des rails de la paroi arrière.
- 2 Vérifiez que rien n'empêche la clayette de s'enclencher avec les rails de la paroi arrière (comme un conteneur trop haut ou des aliments).

##### Accumulation de givre, de condensation ou de glace à l'intérieur du réfrigérateur.

- 1 Vérifiez que le condensateur est propre.
- 2 Vérifiez que la porte ferme correctement.
- 3 Vérifiez que la porte n'est pas restée entrouverte.
- 4 Vérifiez que le joint de la porte n'est ni déchiré, ni fendu. Si c'est le cas, contactez un prestataire agréé par l'usine Sub-Zero.
- 5 Si l'accumulation de glace est importante, mettez le réfrigérateur hors-tension et faites fondre la glace à l'aide d'un sèche-cheveux. Le sèche-cheveux doit être réglé sur chaleur basse et doit être bougé en permanence. Une fois la glace fondue, essuyez l'eau avec un chiffon propre ou une serviette en papier.

##### Températures élevées, le réfrigérateur fonctionne de manière excessive ou dégage trop de chaleur.

- 1 Vérifiez que le condensateur est propre.
- 2 Vérifiez que la porte ferme correctement.
- 3 Vérifiez que la porte n'est pas restée entrouverte.
- 4 Des températures ambiantes plus chaudes peuvent pousser le compresseur à fonctionner plus longtemps.
- 5 Si la température affichée indique  $-18^{\circ}\text{C}$  et  $3^{\circ}\text{C}$ , mais que l'appareil ne refroidit pas, il se peut que l'appareil soit en mode salle d'exposition. Contactez un prestataire agréé par l'usine Sub-Zero.

##### De l'eau ne sort pas du distributeur.

- 1 Attendez une heure, puis essayez à nouveau d'utiliser le distributeur. Contactez un prestataire agréé par l'usine Sub-Zero si le problème n'est pas résolu.

## Dépannage

### PRODUCTION DE GLAÇONS

#### Pas de glaçons.

- 1 Vérifiez que le voyant représentant un glaçon est affiché sur le panneau de commande.
- 2 Vérifiez que la machine à glaçons fonctionne depuis au moins 24 heures.
- 3 Vérifiez que la température du congélateur est aux environs de -18 °C.
- 4 Vérifiez que le bac à glaçons est bien installé.
- 5 Vérifiez que le levier de la machine à glaçons est dirigé vers le bas.
- 6 Vérifiez que l'appareil est bien alimenté en eau.

#### Glaçons bleus ou verts.

- 1 Corrosion potentielle de la conduite d'alimentation en cuivre. Contactez un plombier pour qu'il la nettoie ou la remplace.

#### Particules noires dans les glaçons.

- 1 Arrêtez d'utiliser la machine et contactez un prestataire agréé par l'usine Sub-Zero.

#### Mauvais goût.

- 1 Dégivrez le congélateur et nettoyez à l'eau et au savon.
- 2 Mettez du café moulu ou des briquettes de charbon dans le congélateur pour absorber l'odeur.

#### Glaçons vides à l'intérieur.

- 1 Nettoyez le condensateur. Contactez un prestataire agréé par l'usine Sub-Zero si le problème n'est pas résolu.

### ODEUR

- 1 L'appareil doit être bien nettoyé avant la première mise en marche. Cela permettra d'éliminer les odeurs piégées pendant l'expédition.
- 2 Remplacez la cartouche de purification de l'air.
- 3 Nettoyez minutieusement le réfrigérateur et les clayettes.
- 4 Couvrez tout aliment non couvert.

### SERVICE

- Maintenez la qualité qui fait partie intégrante de votre réfrigérateur en contactant un prestataire agréé par l'usine Sub-Zero.
- Si vous nous contactez pour un service après-vente, vous devrez fournir la référence modèle et le numéro de série de votre réfrigérateur. Ces deux numéros figurent sur la plaque signalétique du produit. Pour repérer l'emplacement de la plaque signalétique, reportez-vous à la page 6.
- Pour les besoins de la garantie, vous devrez aussi fournir la date d'installation et le nom de votre revendeur agréé Sub-Zero. Ces renseignements doivent être consignés à la page 2 de ce guide.

### SERVICE (POUR L'AUSTRALIE UNIQUEMENT)

- Il est recommandé d'effectuer une maintenance annuelle.
- Maintenez la qualité qui fait partie intégrante de votre réfrigérateur en contactant un prestataire agréé par l'usine Sub-Zero.
- Si vous nous contactez pour un service après-vente, vous devrez fournir le numéro de modèle et le numéro de série de votre produit. Ces deux numéros figurent sur la plaque signalétique du produit. Pour repérer l'emplacement de la plaque signalétique, reportez-vous à la page 6.
- Pour les besoins de la garantie, vous devrez aussi fournir la date d'installation et le nom de votre revendeur agréé Sub-Zero. Ces renseignements doivent être enregistrés à la page 2.
- POUR L'AUSTRALIE UNIQUEMENT :  
Sub-Zero Group Australia Pty Ltd  
Level 10, 469 La Trobe Street  
Melbourne Victoria 3000  
Phone 03 9600 2218  
subzero-wolf.com.au

### SERVICE (POUR LE ROYAUME-UNI UNIQUEMENT)

- Sub-Zero & Wolf Ltd  
9 The Street, Heybridge, Maldon, Essex, CM9 4XB  
020 8418 3800  
service@subzero-wolf.co.uk  
www.subzero-wolf.co.uk

### Garantie limitée internationale de Sub-Zero

#### RÉSERVÉ À L'USAGE MÉNAGER

#### GARANTIE TOTALE DE DEUX ANS\*

La garantie des appareils Sub-Zero couvre, pendant deux ans à compter de la date de l'installation initiale, tous les frais de pièces et de main d'œuvre pour réparer ou remplacer, dans des conditions d'utilisation ménagère normales, toute pièce du produit qui présenterait des défauts causés par des vices de matériau ou de fabrication. Tous les services offerts par Sub-Zero dans le cadre de la garantie définie ci-dessus doivent être exécutés par un prestataire agréé par l'usine Sub-Zero, sauf en cas d'exception particulière spécifiée par Sub-Zero, Inc. Les services seront exécutés pendant les heures normales ouvrées.

#### GARANTIE TOTALE DE CINQ ANS POUR LES SYSTÈMES HERMÉTIQUES

La garantie des appareils Sub-Zero couvre, pendant cinq ans à compter de la date de l'installation initiale, tous les frais de pièces et de main d'œuvre pour réparer ou remplacer, dans des conditions d'utilisation ménagère normales, les pièces suivantes qui présenteraient des défauts causés par des vices de matériau ou de fabrication : compresseur, condenseur, évaporateur, sècheur et toute la tuyauterie de raccordement. Tous les services offerts par Sub-Zero dans le cadre de la garantie définie ci-dessus doivent être exécutés par un prestataire agréé par l'usine Sub-Zero, sauf en cas d'exception particulière spécifiée par Sub-Zero, Inc. Les services seront exécutés pendant les heures normales ouvrées.

Pour plus de détails concernant la garantie des produits Sub-Zero, veuillez contacter votre revendeur agréé Sub-Zero. Les garanties doivent respecter la législation en vigueur au niveau national, régional ou local.

\*Les pièces en acier inoxydable (portes, panneaux, poignées, châssis et surfaces intérieures du four) sont couvertes par une garantie limitée de 60 jours pour pièces et main d'œuvre pour tout vice cosmétique.

\*Les filtres à eau de remplacement ne sont pas couverts par la garantie de l'appareil.



### Sommario

- 2 Refrigerazione di serie classica
- 3 Precauzioni di sicurezza
- 6 Caratteristiche di serie classiche
- 7 Comandi tattili
- 7 Conservazione
- 10 Funzionamento del prodotto
- 12 Conservazione degli alimenti
- 13 Consigli per la manutenzione
- 13 Risoluzione dei problemi
- 15 Garanzia Sub-Zero

### Assistenza clienti

Il modello e il numero di serie sono indicati sull'etichetta identificativa del prodotto. Consultare pagina 6 per la posizione dell'etichetta identificativa. Ai fini della garanzia sono inoltre necessari la data di installazione e il nome del rivenditore Sub-Zero autorizzato presso cui è stato effettuato l'acquisto. Annotare le seguenti informazioni a titolo di riferimento futuro.

#### INFORMAZIONI SUL SERVIZIO DI ASSISTENZA

Numero del modello \_\_\_\_\_

Numero di serie \_\_\_\_\_

Data di installazione \_\_\_\_\_

Nome di assistenza certificato \_\_\_\_\_

Numero di assistenza certificato \_\_\_\_\_

Rivenditore autorizzato \_\_\_\_\_

Numero del rivenditore \_\_\_\_\_

Se il prodotto richiede assistenza, rivolgersi a un servizio di assistenza certificato Sub-Zero.

### Nota importante

Per garantire l'installazione e il funzionamento sicuri ed efficienti di questo prodotto, prestare attenzione alle seguenti informazioni evidenziate nella guida:

**NOTA IMPORTANTE** evidenzia informazioni di particolare rilievo.

#### ▲ ATTENZIONE

**Indica una situazione in cui possono verificarsi lesioni e danni di lieve entità al prodotto in caso di mancata osservanza delle istruzioni.**

#### ▲ AVVERTENZA

**Indica un rischio che potrebbe causare gravi lesioni o morte in caso di mancata osservanza delle precauzioni.**

## MISURE DI SICUREZZA IMPORTANTI

### **⚠ AVVERTENZA**

L'elettrodomestico è progettato esclusivamente per l'uso interno.

### **⚠ AVVERTENZA**

Tenere libere da ostruzioni le aperture di ventilazione sulla custodia dell'elettrodomestico o nella struttura integrata.

### **⚠ AVVERTENZA**

Non conservare sostanze esplosive come lattine di aerosol con propellente infiammabile in questa apparecchiatura.

### **⚠ AVVERTENZA**

Questo elettrodomestico contiene refrigerante infiammabile e deve essere maneggiato, installato, riparato e smesso da personale autorizzato. Una volta smesso, consultare le autorità locali per le istruzioni sullo smaltimento.

### **⚠ AVVERTENZA**

Non danneggiare il circuito refrigerante.

### **⚠ AVVERTENZA**

Non utilizzare apparecchiature elettriche all'interno degli scomparti per la conservazione dei cibi dell'elettrodomestico, a meno che non siano del tipo raccomandato dal produttore.

### **⚠ AVVERTENZA**

Questo elettrodomestico può essere utilizzato da bambini di età superiore a 8 anni e da persone con ridotte capacità fisiche, sensoriali o mentali o prive dell'esperienza e delle competenze necessarie, a condizione che abbiano ricevuto supervisione o istruzioni adeguate per un utilizzo sicuro dell'elettrodomestico e che ne abbiano compreso i potenziali pericoli. I bambini non devono giocare con l'elettrodomestico. Le operazioni di pulizia e manutenzione non devono essere eseguite da bambini senza la necessaria supervisione. Ai bambini di età compresa tra 3 e 8 anni è consentito caricare e scaricare gli apparecchi di refrigerazione per uso domestico.

## MISURE DI SICUREZZA IMPORTANTI

### ⚠ AVVERTENZA



Questo simbolo indica rischio di incendio/  
materiali infiammabili.

### ⚠ AVVERTENZA

Per ridurre al minimo il rischio di incendio dovuto a installazione, parti di ricambio o procedure di assistenza improprie, solo i tecnici della refrigerazione con formazione sui refrigeranti infiammabili che sono consapevoli dei pericoli derivanti dall'utilizzo di elettricità ad alta tensione e refrigerante sotto pressione possono lavorare su questo elettrodomestico.

### ⚠ ATTENZIONE

Gli elettrodomestici che non sono dotati di un compartimento a quattro stelle non sono ideali per congelare gli alimenti.

### ⚠ ATTENZIONE

Per evitare la contaminazione degli alimenti, rispettare le seguenti precauzioni:

- Pulire regolarmente le superfici che vengono a contatto con gli alimenti e i sistemi di drenaggio accessibili.
- Pulire i dispenser dell'acqua e del ghiaccio che non sono stati utilizzati per 48 ore. Scaricare ed eliminare il ghiaccio e l'acqua che non sono stati utilizzati per più di cinque giorni.
- Evitare che carni e pesci crudi vengano a contatto con altri alimenti all'interno del frigorifero. Conservarli in contenitori adatti.
- I compartimenti a uno, due e tre stelle non sono ideali per congelare alimenti freschi.
- I compartimenti per alimenti congelati a due stelle sono ideali per la conservazione di alimenti pre-congelati, la conservazione o la produzione di gelato e la produzione di cubetti di ghiaccio.
- Se l'apparecchio di refrigerazione per uso domestico viene lasciato vuoto per lunghi periodi di tempo, spegnere, scongelare, pulire, asciugare e lasciare aperta la porta per impedire la proliferazione di muffe all'interno dell'elettrodomestico.

## MISURE DI SICUREZZA IMPORTANTI

### ⚠ AVVERTENZA

Non utilizzare dispositivi meccanici o mezzi di altro tipo per accelerare il processo di scongelamento diversi da quelli raccomandati dal produttore.

### ⚠ ATTENZIONE

I fabbricatori di ghiaccio integrati devono essere montati dal produttore o dal suo agente di servizio.

### ⚠ AVVERTENZA

Non esporre l'elettrodomestico alla pioggia.

**NOTA IMPORTANTE:** lasciare aperte porte o cassette per un periodo di tempo prolungato comporta un aumento della temperatura all'interno dell'elettrodomestico.

### ⚠ AVVERTENZA

**PERICOLO:** Rischio di intrappolamento dei bambini. Prima di buttare via il vecchio frigorifero o congelatore, togliere le porte e lasciare i ripiani e i divisori dei cassetti in posizione in modo che i bambini non possano arrampicarsi facilmente all'interno.

Questo elettrodomestico è destinato all'uso in applicazioni di tipo domestico e simili, quali:

- aree destinate alla cucina del personale in negozi, uffici e altri ambienti di lavoro
- agriturismi e da parte di clienti in hotel, motel e altri ambienti residenziali
- ambienti tipo bed and breakfast
- catering e altre applicazioni simili non al dettaglio.

Caratteristiche di serie classiche

CARATTERISTICHE

- |    |  |
|----|--|
| 1  | Targhetta identificativa del prodotto                |
| 2  | Pannello di controllo tattile                        |
| 3  | Compartimento per latticini ribaltabile              |
| 4  | Ripiani per porta regolabili                         |
| 5  | Ripiani per frigo                                    |
| 6  | Cassetti portavivande frigorifero                    |
| 7  | Schede sulla freschezza                              |
| 8  | Ripiani per freezer                                  |
| 9  | Cassetti portavivande freezer                        |
| 10 | Fabbricatore di ghiaccio                             |
| 11 | Contenitore del ghiaccio rimovibile con manico       |
| 12 | Sistema di purificazione dell'aria                   |
| 13 | Dispenser dell'acqua interno                         |
| 14 | Dispenser del ghiaccio e dell'acqua esterno          |
| 15 | Sistema di filtraggio dell'acqua (dietro la griglia) |
| 16 | Condensatore (dietro la griglia)                     |

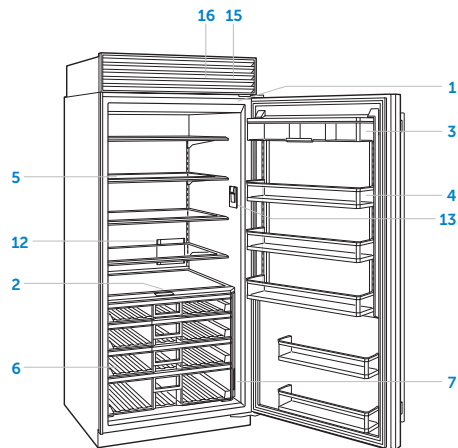

Tutti i modelli di frigo

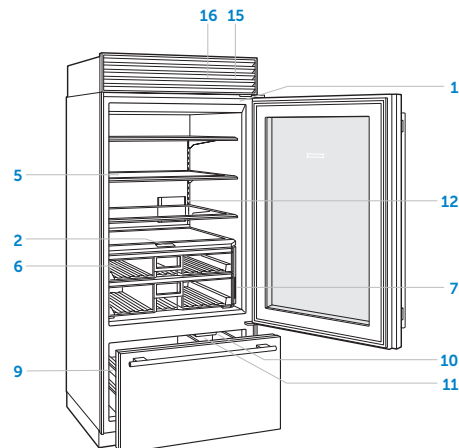

Modello frigorifero sopra/freezer sotto (immagine modello con porta a vetri)

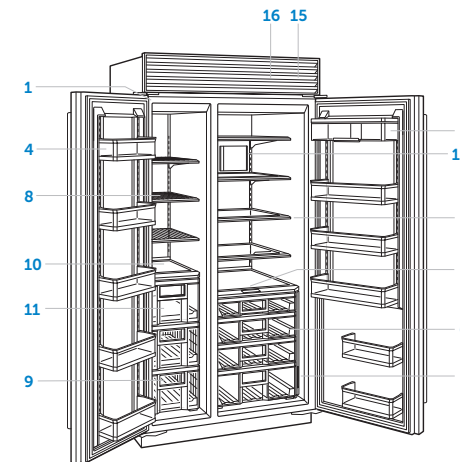

Modello parallelo

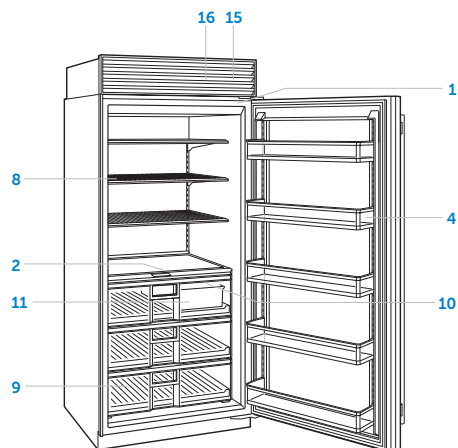

Tutti i modelli di freezer

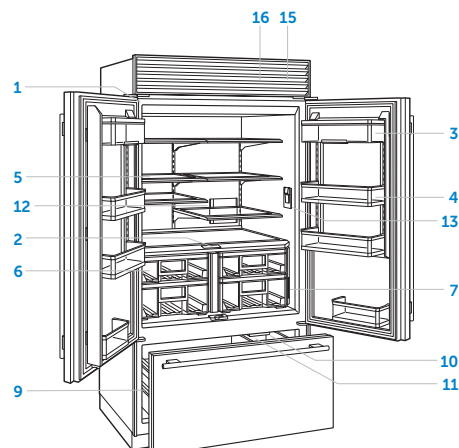

Modello con porta French

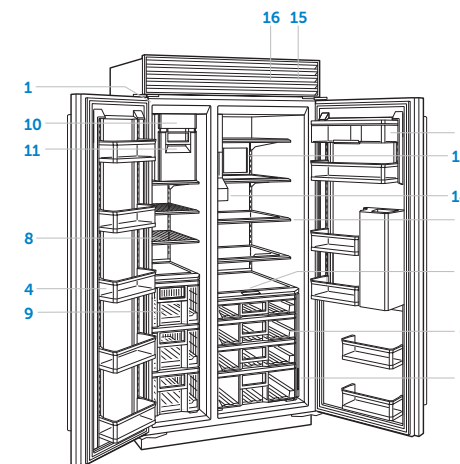

Modello parallelo con dispenser esterno



### Pannello di controllo tattile

Per l'avvio iniziale, toccare e tenere premuto ⓘ sul pannello di controllo per 2 secondi.

Le temperature consigliate sono preimpostate a -18 °C per un freezer e a 3 °C per un frigorifero. È possibile regolare le temperature con incrementi di un grado. I modelli a combinazione hanno due zone di temperatura.

#### Per regolare la temperatura:

- 1 Toccare la temperatura da regolare.
- 2 Toccare + o - fino a quando non viene visualizzata la temperatura desiderata. Fare riferimento alla figura riportata di seguito.

Per regolare le impostazioni aggiuntive, toccare ⚙️ sul pannello di controllo. Fare riferimento alla figura riportata di seguito.



Schermata home a doppia zona



Schermata home a singola zona

### IMPOSTAZIONI

	Regola la temperatura e l'umidità del cassetto per frigorifero
	Attiva o disattiva il fabbricatore di ghiaccio e la funzione max ice
	Accende o spegne il purificatore d'aria
	Regola l'illuminazione da debole ad accentuata (se applicabile)
	Attiva o disattiva la modalità notte
	Attiva o disattiva il dispenser interno (se applicabile)
	Attiva o disattiva l'allarme della porta e regola la durata
	Regola il volume e il tono dell'allarme della porta
	Attiva o disattiva il promemoria del filtro dell'acqua
	Accende o spegne l'unità
	Attiva o disattiva Sabbath (Giorno sabbatico)
	Regola le unità di misura della temperatura
	Seleziona la lingua
	Informazioni di sistema
	Visualizza la risoluzione dei problemi e le informazioni di servizio

### Dual Refrigeration®

Questa unità Sub-Zero è caratterizzata da un sistema Dual Refrigeration® unico per mantenere gli alimenti freschi più a lungo.

Grazie al sistema Sub-Zero Dual Refrigeration®, i sistemi che prevedono la separazione di frigorifero e freezer sono stati progettati per mantenere le temperature costanti e adeguate e i corretti livelli di umidità per allungare in modo significativo la durata degli alimenti. Dual Refrigeration® elimina il trasferimento di odori degli alimenti freschi agli alimenti congelati o al ghiaccio e fa sì che l'umidità che si forma nell'aria nel vano dei cibi freschi non si congeli.

### Conservazione nel frigorifero

#### RIPIANI DELLA PORTA REGOLABILI

**Per riposizionare un ripiano della porta o un compartimento per latticini:**

- 1 Per rimuoverli, sollevare il ripiano dal fondo e farlo scorrere. Fare riferimento alla figura riportata di seguito.
- 2 Per montarli, collocarli nella posizione desiderata e far scorrere il ripiano verso il basso sulle guide.

**NOTA IMPORTANTE:** se l'apertura della porta è limitata a 90° può essere necessario dover rimuovere i ripiani prima di asportare un cassetto o un ripiano in vetro.

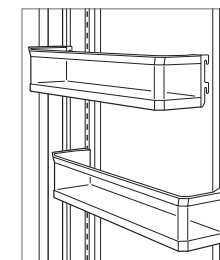

Rimozione dei ripiani della porta

## Conservazione nel frigorifero

### COMPARTIMENTO PER LATTICINI RIBALTABILE

Il fondo del compartimento per latticini ruota verso l'alto per posizionare gli articoli più alti sotto. Per modelli senza divisori verticali nel compartimento, tutto il fondo ruota verso l'alto. Per modelli con un divisore verticale, una sezione ruota verso l'alto. Fare riferimento alla figura riportata di seguito.

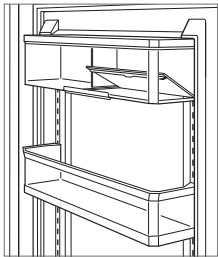

Compartimento per latticini ribaltabile

### RIPIANI IN VETRO

**Per riposizionare un ripiano in vetro:**

- 1 Per rimuoverlo, inclinare il ripiano verso l'alto, quindi sollevarlo ed estrarlo. Fare riferimento alla figura riportata di seguito.
- 2 Per installarlo, inserire il ripiano nelle tracce lungo la parete posteriore, abbassare quindi la parte anteriore fino a quando non si blocca in posizione.

**NOTA IMPORTANTE:** prestare attenzione con i ripiani in vetro, per impedire che si rompano o che graffino l'interno dell'unità

#### ⚠ ATTENZIONE

**I ripiani in vetro vanno lasciati a temperatura ambiente prima di immergerli in acqua calda.**

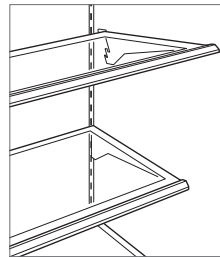

Rimozione dei ripiani in vetro

### CASSETTI PER FRIGORIFERO

**Per rimuovere e montare un cassetto per frigorifero:**

- 1 Per rimuoverlo, aprirlo finché non si arresta.
- 2 Sollevare leggermente la parte anteriore del cassetto, quindi tirare in avanti. Fare riferimento alla figura riportata di seguito.
- 3 Per inserirlo, estrarre i binari del cassetto e allineare il fondo del cassetto con i binari.
- 4 Far scorrere nuovamente il cassetto in posizione.

**Per riposizionare un divisore del cassetto per frigorifero:**

- 1 Per rimuoverlo, tirare il divisore in avanti.
- 2 Per inserirlo, allineare le linguette sul divisore alle tacche nel cassetto e spingere verso il basso.

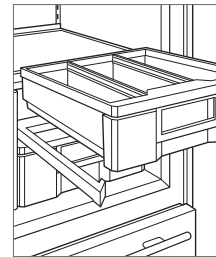

Rimozione del cassetto per frigorifero

## Conservazione in freezer

### RIPIANI IN FILO METALLICO

**Per riposizionare un ripiano in filo metallico:**

- 1 Per rimuoverlo, inclinare il ripiano verso l'alto, quindi sollevarlo ed estrarlo.
- 2 Per installarlo, inserire il ripiano nelle tracce lungo la parete posteriore, abbassare quindi la parte anteriore fino a quando non si blocca in posizione.

### RIPIANO PER IL FREEZER RIBALTABILE

Per modelli con dispenser di ghiaccio, il ripiano ribaltabile ruota verso l'alto e verso il basso per posizionare articoli grandi o piccoli.

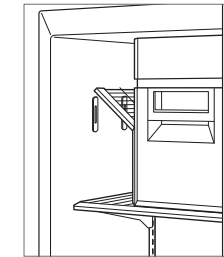

Ripiano per il freezer ribaltabile

## Conservazione in freezer

### CASSETTI PER IL FREEZER

**Per rimuovere i cestelli per il freezer (modelli frigorifero sopra/freezer sotto):**

- 1 Aprire il cassetto finché non si arresta.
- 2 Sollevare i cestelli per il freezer superiore e inferiore verso l'alto ed estrarli. Fare riferimento alla figura riportata di seguito.

**Per montare i cestelli per il freezer (modelli frigorifero sopra/freezer sotto):**

- 1 Inserire il cestello inferiore nei quattro fermi degli angoli.
- 2 Posizionare il cestello superiore sui binari laterali e farlo scorrere indietro fino a quando non fa uno scatto.

**Cestello per freezer espandibile**—per modelli frigorifero sopra/freezer sotto (escluso il modello da 30"), il lato sinistro del cestello superiore per il freezer è regolabile per consentire la conservazione di articoli alti nel cestello inferiore. Far scorrere verso destra o verso sinistra per regolare. Fare riferimento alla figura riportata di seguito.

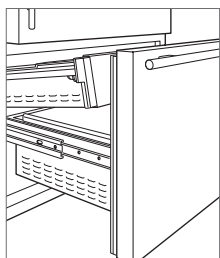

Rimozione del cestello per il freezer

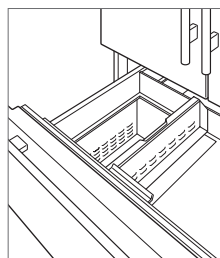

Cestello per il freezer espandibile

**Per rimuovere un cassetto per il freezer (tutti i modelli di freezer e paralleli):**

- 1 Aprire il cassetto finché non si arresta.
- 2 Tirare in avanti le due linguette di plastica che si trovano dietro i due angoli inferiori del cassetto, quindi sollevare ed estrarre. Fare riferimento alla figura riportata di seguito.

Se l'apertura della porta è limitata a 90° il cassetto superiore deve essere rimosso prima del cassetto centrale o inferiore.

**Per montare un cassetto per il freezer (tutti i modelli di freezer e paralleli):**

- 1 Premere le guide dei cassetti.
- 2 Allineare il cassetto con le guide e spingere finché non si arresta.
- 3 Spingere verso il basso sulla parte anteriore del cassetto per agganciare le guide.

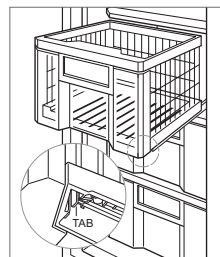

Rimozione del cassetto per il freezer

### CONTENITORE DEL GHIACCIO

**Per rimuovere il contenitore del ghiaccio (modelli frigorifero sopra/freezer sotto):**

- 1 Aprire il cassetto per il freezer finché non si arresta.
- 2 Sollevare ed estrarre il contenitore del ghiaccio. Fare riferimento alla figura riportata di seguito.

**Per rimuovere il contenitore del ghiaccio (modelli paralleli):**

- 1 Tirare il contenitore del ghiaccio in avanti finché non si arresta.
- 2 Sollevare il contenitore del ghiaccio. Fare riferimento alla figura riportata di seguito.
- 3 Per inserirlo, estrarre i binari e allineare il fondo del contenitore del ghiaccio con i binari.
- 4 Far scorrere il contenitore del ghiaccio in posizione.

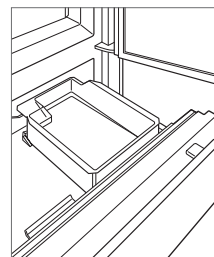

Modelli frigorifero sopra/freezer sotto

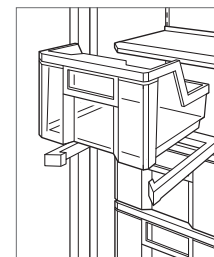

Modelli paralleli

**Per rimuovere il contenitore del ghiaccio (modelli con dispenser paralleli):**

- 1 Tirare il contenitore del ghiaccio in avanti finché non si arresta.
- 2 Sollevare per liberare il gruppo binario lungo la parte posteriore, quindi tirare in avanti ed estrarre. Fare riferimento alla figura riportata di seguito.

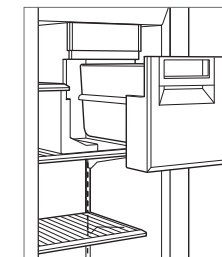

Modelli con dispenser paralleli

### Temperatura



#### CONTROLLO TEMPERATURA

Per ottimizzare la conservazione degli alimenti, è possibile regolare la temperatura del cassetto per il frigorifero in modo automatico o manuale. Tutti i cassetti sono impostati alla stessa temperatura, e non è possibile regolarli singolarmente.

**Modalità automatica**—regola automaticamente la temperatura del cassetto per il frigorifero 2° al di sotto della temperatura impostata del frigorifero, ma non è possibile scendere al di sotto di 1 °C.

**Modalità manuale**—regola manualmente il cassetto per il frigorifero fino a 2° al di sopra o al di sotto della temperatura impostata del frigorifero, ma non è possibile scendere al di sotto di 1 °C o salire al di sopra di 6 °C.

#### Per regolare la temperatura:



- 1 Toccare .
- 2 Toccare .
- 3 Toccare "A" o "M" per attivare l'una o l'altra modalità.
- 4 Toccare + o – per regolare la temperatura manualmente.

### Umidità

#### CONTROLLO DELL'UMIDITÀ

Alcuni alimenti, in particolare le verdure, richiedono livelli di umidità maggiori per massimizzare la freschezza. Il livello di umidità del cassetto per il frigorifero è regolabile. Selezionare "Maggiore" per assicurarsi che i prodotti durino al massimo delle loro potenzialità. Tutti i cassetti sono impostati allo stesso livello, e non è possibile regolarli singolarmente.

#### Per regolare l'umidità:

- 1 Toccare .
- 2 Toccare .
- 3 Toccare  per attivare le varie impostazioni.

### Sistema di purificazione dell'aria

Alcuni alimenti freschi producono gas etilene, un composto presente in natura che accelera la maturazione e il deterioramento degli alimenti. Se la vostra unità è dotata di un sistema di purificazione dell'aria, la cartuccia è stata installata in fabbrica ed è posizionata sulla parete posteriore del frigorifero.

Per attivare la purificazione dell'aria, toccare  sulla schermata opzioni.

#### ⚠ AVVERTENZA

**Questo elettrodomestico contiene un emettitore UV.  
Non fissare la fonte luminosa.**

#### CARTUCCE DI PURIFICAZIONE DELL'ARIA

La cartuccia di purificazione dell'aria dura all'incirca un anno. "Snooze/Refresh" comparirà sul pannello di controllo quando sarà necessario sostituire la cartuccia. Toccare "Snooze" per rimandare il promemoria di 24 ore o fino a quando la cartuccia non sarà sostituita.

#### Per sostituire la cartuccia di purificazione dell'aria:

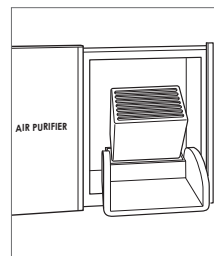

- 1 Per avere accesso alla cartuccia di purificazione dell'aria, far scorrere la porta verso sinistra.
- 2 Afferrare il coperchio nero dalla parte superiore e ruotare verso il basso. La cartuccia fuoriesce ed è possibile rimuoverla. Fare riferimento alla figura riportata di seguito.
- 3 Rimuovere la nuova cartuccia dall'imballaggio e inserirla con il connettore rivolto verso il basso.
- 4 Chiudere il coperchio nero, quindi far scorrere la porta verso destra.
- 5 Seguire le istruzioni visualizzate sul pannello di controllo. Il ciclo di vita della cartuccia si resetterà per circa un anno.



Cartucce di purificazione dell'aria

### Fabbricatore di ghiaccio

#### Per azionare il fabbricatore di ghiaccio:

- 1 Per attivare il fabbricatore di ghiaccio, toccare  sulla schermata opzioni. Un cubetto singolo evidenziato indica che il fabbricatore di ghiaccio è attivo.  evidenziati indicano che la funzione max ice è attiva.
- 2 Per disattivare il fabbricatore di ghiaccio, toccare  fino a quando nessun cubetto apparirà evidenziato.

Dopo l'avvio iniziale, gettare i primi cubetti di ghiaccio poiché possono contenere impurità prodotte dalle connessioni delle nuove tubature.

La funzione max ice aumenta la produzione fino al 30% in più per un periodo di 24 ore. Durante tale periodo, alcuni componenti potrebbero funzionare a una velocità maggiore causando uno specifico segnale acustico. Questo è un fenomeno tipico che si arresta dopo circa 24 ore o quando il contenitore del ghiaccio si è riempito.

Il ghiaccio potrebbe fondersi tutto insieme se non viene utilizzato regolarmente. Per evitare tale inconveniente, gettare il ghiaccio e attendere che si formi del nuovo ghiaccio.

Disattivare il fabbricatore di ghiaccio se il contenitore del ghiaccio viene rimosso per un periodo di tempo prolungato. L'unità è fornita di un ritardo di tre minuti dopo la rimozione del contenitore del ghiaccio, per assicurare che i cubetti non vengano espulsi prima che il fabbricatore di ghiaccio possa essere disattivato o che il contenitore del ghiaccio sia installato.

### Modalità notte

La modalità notte riduce automaticamente la luminosità della luce interna quando viene rilevata una bassa luminosità ambientale. ☀️ compare nell'angolo in alto a sinistra del display del pannello di controllo quando viene attivata la modalità notte.

🌙 compare quando viene rilevata una bassa luminosità ambientale. La luminosità della luce interna rimane ridotta per tre minuti, anche se cambia la luminosità ambientale. Toccare 🌙 per aumentare la luminosità.

#### Per attivare o disattivare la modalità notte:

- 1 Toccare ⚙️.
- 2 Toccare 🌙.

### Sabbath (Giorno sabbatico)

Questo elettrodomestico è certificato da Star-K per soddisfare rigorose norme religiose e istruzioni specifiche contenute sul sito [www.star-k.org](http://www.star-k.org).

La modalità Sabbath attiva automaticamente le luci interne a un livello di luminosità ridotto. Le luci rimangono accese quando la porta viene chiusa. Le luci non possono essere spente nella modalità Sabbath.

La modalità Sabbath si disattiva in automatico dopo 74 ore. Tutte le preferenze di illuminazione ritornano all'impostazione precedente quando la modalità Sabbath viene disattivata.

#### Per attivare la modalità Sabbath:

- 1 Toccare ⚙️.
- 2 Toccare e tenere premuto ☆ per 3 secondi.

#### Per disattivare la modalità Sabbath:

- 1 Toccare e tenere premuto ☆ fino a 10 secondi.

### Dispenser del ghiaccio e dell'acqua

Il serbatoio dell'acqua interno da 1,2 litri deve riempirsi prima che l'acqua fluisca nel dispenser. Premere e tenere premuta la leva del dispenser dell'acqua fino a 60 secondi, finché non viene erogata l'acqua.

#### ⚠️ ATTENZIONE

**Limitare il funzionamento continuo del dispenser di acqua e ghiaccio a un massimo di sette minuti.**

### DISPENSER INTERNO

Il dispenser interno di ghiaccio e acqua è destinato a bicchieri da 0,5 litri. La griglia dell'acqua rimovibile posta sotto il dispenser raccoglie i gocciolamenti d'acqua. Fare riferimento alla figura riportata di seguito.

#### FUNZIONE

- 📦 Toccare e tenere premuto per erogare il ghiaccio.
- 💧 Toccare e tenere premuto per erogare l'acqua.

Per un dispenser di sola acqua, premere la leva con un bicchiere per l'erogazione dell'acqua. Il flusso d'acqua si arresta quando il bicchiere viene staccato. Fare riferimento alla figura riportata di seguito.

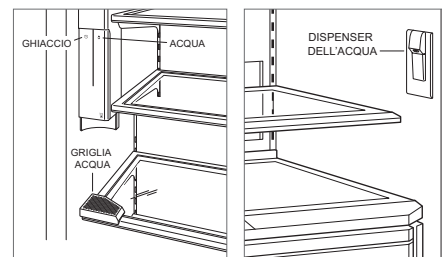

Dispenser del ghiaccio e dell'acqua interno

Dispenser dell'acqua

### DISPENSER ESTERNO

Il ghiaccio e l'acqua vengono erogati attraverso la porta.

La griglia dell'acqua rimovibile posta sotto il dispenser raccoglie i gocciolamenti d'acqua. Fare riferimento alla figura riportata di seguito. Non si tratta di uno scarico. Non versare l'acqua nella griglia.

Per erogare grandi quantità di ghiaccio e acqua, utilizzare il dispenser posto all'interno del frigorifero. Fare riferimento alla figura riportata di seguito.

#### FUNZIONE

- 💡 Accendere o spegnere la luce.
- 📦 Toccare per selezionare ghiaccio, quindi premere la leva con un bicchiere per l'erogazione.
- 💧 Toccare per selezionare acqua, quindi premere la leva con un bicchiere per l'erogazione.
- 🔒 Premere e tenere premuto per bloccare e sbloccare il dispenser.

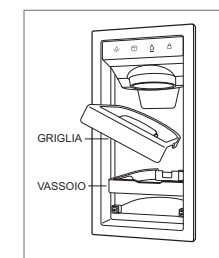

Griglia dell'acqua rimovibile

## Conservazione degli alimenti

**Consigli per la conservazione degli alimenti**—Per ridurre il rischio di deterioramento, minimizzare la manipolazione degli alimenti. Conservare frutta e verdura separatamente. Conservare le carni nella confezione originale; una volta aperta, riavvolgerla ermeticamente.

**Gas etilene**—Molti alimenti freschi producono gas etilene, un composto presente in natura che accelera la maturazione e il deterioramento degli alimenti. I frigoriferi Sub-Zero sono dotati di un sistema di purificazione dell'aria (basato sulla tecnologia sviluppata dalla NASA) che elimina l'aria di gas etilene e gli odori ogni 20 minuti. Per ridurre il deterioramento, non conservare frutta e verdura che producono etilene con gli alimenti sensibili all'etilene.

**e\*** Indica un alimento che produce etilene.

**e~** Indica un alimento sensibile all'etilene.

**Umidità**—L'umidità ottimale varia per i diversi alimenti. Per mantenere gli alimenti freschi più a lungo, conservarli nelle aree indicate nelle seguenti tabelle.

ALIMENTO	ECODE	FRIGORIFERO	FREEZER
<b>VERDURE FRESCHE</b>			
Aglio*		6-7 mesi	Non è consigliato congelare le verdure fresche
Asparagi		2-3 settimane	
Barbabietole senza foglie		3-4 mesi	
Broccoli	e*	1-2 settimane	
Carciofi		1-2 settimane	
Carote	e*	1-5 mesi	
Castagne d'acqua		2-4 mesi	
Cavolfiore	e*	3-4 settimane	
Cavolo cinese	e*	3 settimane	
Cavolo verza	e*	1-2 mesi	
Cavolo	e*	3-6 settimane	
Cereali		5-8 giorni	
Cetrioli	e*	10-14 giorni	
Cipolle		1-6 mesi	
Erbe fresche	e*	1-3 settimane	
Fagioli (verdi o di Lima)	e*	7-10 giorni	
Funghi		1-2 settimane	
Germogli di fagiolo		7-9 giorni	
Lattuga	e*	2-3 settimane	
Melanzana*	e*	1-2 settimane	
Patata messicana*		1-2 mesi	
Patate*		5-10 mesi	
Pepi (peperoni o peperoncino)	e*	2-3 settimane	
Piselli (dolci, taccole)	e*	1-2 settimane	
Porri		2 mesi	
Prezzemolo	e*	1-2 mesi	
Ravanelli		1-2 mesi	
Scalogni		6 mesi	
Sedano		1-2 mesi	
Spinaci	e*	10-14 giorni	
Tamarillo		7-10 giorni	
Zenzero*		6 mesi	
Zucca (buccia morbida)	e*	1-2 settimane	

\*Non mettere in frigo.

ALIMENTO	ECODE	FRIGORIFERO	FREEZER
<b>FRUTTA FRESCA</b>			
Albicocche	e*	1-2 settimane	Non è consigliato congelare la frutta fresca
Ananas		2-4 settimane	
Arance		3-8 settimane	
Avocado <sup>1</sup>	e*	2-4 settimane	
Banane*	e*	1-4 settimane	
Cantalupo	e*	2-3 settimane	
Ciliegie		2-3 settimane	
Fichi	e*	7-10 giorni	
Fragole		7-10 giorni	
Kiwi	e*	4-6 settimane	
Lamponi		3-6 giorni	
Lime		6-8 settimane	
Limoni		1-6 mesi	
Mango <sup>1</sup>	e*	2-3 settimane	
Mele	e*	1-2 mesi	
Melone	e*	3-4 settimane	
Mirtilli		10-18 giorni	
Pere <sup>1</sup>	e*	2-3 settimane	
Pesche		2-4 settimane	
Pesche nettarine	e*	2-4 settimane	
Pomodori*	e*	1-3 settimane	
Pompelmo		6-8 settimane	
Prugne	e*	2-5 settimane	
Uva		2-3 settimane	
<b>UOVA E SALUMI</b>			
Insaccati, affettati finemente		1-2 giorni	Non è consigliato congelare le uova e i salumi
Insalata di uovo, tonno o prosciutto		3-5 giorni	
Sostituti delle uova (aperti)		3 giorni	
Uova (fresche)		3 settimane	

<sup>1</sup>Non mettere in frigo. <sup>1</sup>Lasciare maturare sul bancone della cucina prima di mettere in frigo.

ALIMENTO	ECODE	FRIGORIFERO	FREEZER
<b>ZUPPA</b>			
Spezzatino di carne		3-4 giorni	2-3 mesi
Zuppa di verdure		3-4 giorni	2-3 mesi
<b>CARNE, PESCE E POLLAME:</b>			
Bacon		7 giorni	1 mese
Bistecche di manzo, arrosto		3-5 giorni	6-12 mesi
Carne in scatola		5-7 giorni	1 mese
Cosciotto (intero)		7 giorni	1-2 mesi
Costolette di maiale e di vitello		3-5 giorni	4-6 mesi
Cotiche affumicate, pasticci		7 giorni	1-2 mesi
Gamberi		1 giorno	6 mesi
Hamburger		1-2 giorni	3-4 mesi
Pesce azzurro, persico		2 giorni	2-3 mesi
Piatti a base di carne (cotti)		3-4 giorni	2-3 mesi
Pollame (cotto)		3-4 giorni	4-6 mesi
Pollame (crudo)		1-2 giorni	9 mesi
Salmone, sgombro		4 giorni	5-9 mesi
Salsiccia (cruda)		1-2 giorni	1-2 mesi
<b>LATTICINI</b>			
Burro		3 mesi	1 anno
Formaggi freschi		1-2 settimane	4 settimane
Formaggi stagionati		3-4 settimane	6-8 mesi
Formaggio spalmabile		2 settimane	Non consigliato
Latte intero o scremato		1-2 settimane	Non consigliato
Yogurt		1 mese	Non consigliato

### Pulizia

#### ESTERNO IN ACCIAIO INOSSIDABILE

Applicare un detergente per acciaio inox non abrasivo utilizzando un panno morbido privo di lanugine. Per far risaltare la lucentezza naturale, pulire delicatamente la superficie con un panno in microfibra umido e poi con un apposito panno di camoscio asciutto. Seguire sempre la trama dell'acciaio inossidabile.

#### PULIZIA DEGLI INTERNI

Per pulire le superfici interne e le parti rimovibili, lavare in una soluzione di detersivo neutro, acqua e un cucchiaino di bicarbonato. Sciacquare e asciugare bene. Evitare di far passare acqua sulle luci e sul pannello di controllo.

#### ⚠ ATTENZIONE

**Non usare aceto, alcol o altri detergenti a base di alcol sulle superfici interne.**

#### VACANZE

Per vacanze estese, spegnere l'alimentazione dal pannello di controllo. Svuotare l'unità e bloccare le porte leggermente aperte per far entrare l'aria fresca e tenere l'interno asciutto.

#### CONDENSATORE

##### ⚠ ATTENZIONE

**Prima di pulire il condensatore, spegnere l'alimentazione dal pannello di controllo. Indossare guanti per evitare lesioni causate dalle lamelle appuntite del condensatore.**

Il condensatore si trova dietro la griglia ribaltabile. Pulire il condensatore ogni 6-12 mesi.

##### Per pulire il condensatore:

- 1 Spegnere l'alimentazione dal pannello di controllo.
- 2 Estrarre il bordo inferiore della griglia e inclinarla verso l'alto. Fare riferimento alla figura riportata di seguito.
- 3 Usare una spazzola morbida e un aspirapolvere per togliere polvere e lanugine dal condensatore. Per evitare di piegare le lamelle del condensatore, aspirare nella stessa direzione della lamelle.

##### ⚠ ATTENZIONE

**La mancata pulizia del condensatore potrebbe causare un calo della temperatura, guasti meccanici o danni.**

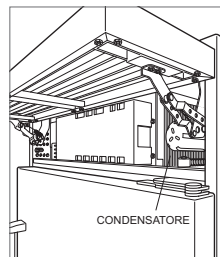

Posizione del condensatore

### Risoluzione dei problemi

#### FUNZIONAMENTO UNITÀ

##### Nessuna luce o refrigerazione.

- 1 Verificare che l'alimentazione sia attiva.
- 2 Verificare che l'interruttore dell'unità e l'interruttore elettrico dell'abitazione siano accesi.

##### Nessuna luce nel frigorifero o nel freezer.

- 1 La porta potrebbe essere stata lasciata socchiusa e ciò ha disattivato la luce per eliminare l'eccesso di calore. Se le luci sono spente, chiudere la porta per un'ora. Se le luci restano ancora spente, contattare un centro autorizzato Sub-Zero.
- 2 L'illuminazione interna a LED deve essere sostituita da un centro autorizzato Sub-Zero.

##### Nessuna luce nel ripiano per il frigorifero.

- 1 Verificare che il ripiano sia montato correttamente nelle tracce lungo la parete posteriore.
- 2 Verificare che non ci sia niente (un contenitore o un alimento alto) che impedisca l'inserimento del ripiano nelle tracce lungo la parete posteriore.

##### Formazione di brina, condensa o ghiaccio all'interno dell'unità.

- 1 Verificare che il condensatore sia pulito.
- 2 Verificare che la porta sia chiusa correttamente.
- 3 Verificare che la porta non sia rimasta socchiusa.
- 4 Verificare che la guarnizione della porta non sia strappata o lacerata. In tal caso, rivolgersi a un centro di assistenza autorizzato Sub-Zero.
- 5 Se la brina è molto consistente, spegnere l'unità e utilizzare un asciugacapelli per scioglierla. L'asciugacapelli dovrebbe essere impostato su una temperatura bassa e mosso tutto il tempo. Una volta sciolta la brina, asciugare l'acqua con un panno o con carta assorbente.

##### Alte temperature, l'unità è in sovraccarico oppure rilascia troppo calore.

- 1 Verificare che il condensatore sia pulito.
- 2 Verificare che la porta sia chiusa correttamente.
- 3 Verificare che la porta non sia rimasta socchiusa.
- 4 Un aumento della temperatura ambientale potrebbe causare un funzionamento prolungato dei compressori.
- 5 Se la temperatura mostra  $-18^{\circ}\text{C}$  e  $3^{\circ}\text{C}$ , ma l'unità non raffredda, potrebbe essere in modalità Showroom. Rivolgersi a un centro di assistenza autorizzato Sub-Zero.

##### Non esce acqua dal dispenser.

- 1 Attendere un'ora, quindi riprovare. Se il problema non si risolve, contattare un centro autorizzato Sub-Zero.

### Risoluzione dei problemi

#### FORMAZIONE DI GHIACCIO

##### Niente ghiaccio.

- 1 Verificare che l'indicatore dei cubetti di ghiaccio compaia sul display del pannello di controllo.
- 2 Verificare che il fabbricatore di ghiaccio sia rimasto attivo per almeno 24 ore.
- 3 Verificare che la temperatura del freezer sia vicina a -18 °C.
- 4 Verificare che il contenitore del ghiaccio sia montato correttamente.
- 5 Verificare che il braccio del fabbricatore di ghiaccio sia posizionato verso il basso.
- 6 Verificare che l'unità riceva alimentazione.

##### Ghiaccio blu o verde.

- 1 Possibile corrosione della linea di alimentazione in rame. Contattare un idraulico per la pulizia o la sostituzione.

##### Macchie nere nei cubetti.

- 1 Smettere l'utilizzo e contattare un centro autorizzato Sub-Zero.

##### Sapore cattivo.

- 1 Scongela il freezer e pulire con acqua e detergente.
- 2 Porre dei grani di caffè o pezzetti di carbone nel freezer per assorbire gli odori.

##### Cubetti cavi.

- 1 Pulire il condensatore. Se il problema non si risolve, contattare un centro autorizzato Sub-Zero.

#### ODORE

- 1 Pulire l'unità prima del primo utilizzo. Questo rimuoverà qualsiasi odore che possa essere rimasto intrappolato durante la spedizione.
- 2 Sostituire la cartuccia di purificazione dell'aria.
- 3 Pulire a fondo l'unità e i ripiani.
- 4 Coprire il cibo lasciato scoperto.

#### ASSISTENZA

- Per mantenere la qualità integrata nel vostro prodotto, contattare un centro autorizzato Sub-Zero.
- Prima di contattare l'assistenza, individuare i numeri di modello e di serie dell'unità. Entrambi i numeri sono indicati sulla targhetta identificativa del prodotto. Consultare pagina 6 per la posizione dell'etichetta identificativa.
- Ai fini della garanzia sono inoltre necessari la data di installazione e il nome del rivenditore Sub-Zero autorizzato presso cui è stato effettuato l'acquisto. Tale informazione dovrebbe essere disponibile a pagina 2 della presente guida.

#### ASSISTENZA (SOLO PER L'AUSTRALIA)

- Si consiglia una manutenzione annuale.
- Per mantenere la qualità integrata nel vostro prodotto, contattare un centro autorizzato Sub-Zero.
- Prima di contattare il centro di assistenza, accertarsi di avere a portata di mano il numero di modello e di serie dell'unità. Entrambi i numeri sono indicati sulla targhetta identificativa del prodotto. Consultare pagina 6 per la posizione dell'etichetta identificativa.
- Ai fini della garanzia sono inoltre necessari la data di installazione e il nome del rivenditore Sub-Zero autorizzato presso cui è stato effettuato l'acquisto. Tale informazione dovrebbe essere rintracciabile a pagina 2.
- Solo per l'Australia, contattare:  
Sub-Zero Group Australia Pty Ltd  
Level 10, 469 La Trobe Street  
Melbourne Victoria 3000  
Telefono 03 9600 2218  
subzero-wolf.com.au

#### ASSISTENZA (SOLO PER IL REGNO UNITO)

- Sub-Zero & Wolf Ltd  
9 The Street, Heybridge, Maldon, Essex, CM9 4XB  
020 8418 3800  
service@subzero-wolf.co.uk  
www.subzero-wolf.co.uk



### Garanzia limitata Internazionale Sub-Zero

#### PER USO DOMESTICO

#### GARANZIA COMPLETA DI DUE ANNI\*

Per una durata di due anni a partire dalla data di installazione, la garanzia di questo prodotto Sub-Zero coprirà tutte le parti e tutti i lavori di riparazione o sostituzione, in condizioni di normale uso residenziale, di ogni parte del prodotto che presenti difetti di materiali o di produzione. Tutti i servizi forniti da Sub-Zero, coperti dalla summenzionata garanzia, devono essere eseguiti da centri autorizzati Sub-Zero, a meno che non venga diversamente specificato da Sub-Zero, Inc. Il servizio verrà fornito durante i regolari orari di lavoro.

#### GARANZIA TOTALE DI CINQUE ANNI SUL SISTEMA CHIUSO

Per una durata di cinque anni a partire dalla data di installazione, la garanzia sui prodotti Sub-Zero coprirà tutte le parti e tutti i lavori di riparazione o sostituzione, in condizioni di normale uso residenziale, di quelle parti del prodotto che presentino difetti di materiali o di produzione: compressore, condensatore, evaporatore, essiccatore e tutti i tubi di connessione. Tutti i servizi forniti da Sub-Zero, coperti dalla summenzionata garanzia, devono essere eseguiti da centri autorizzati Sub-Zero, a meno che non venga diversamente specificato da Sub-Zero, Inc. Il servizio verrà fornito durante i regolari orari di lavoro.

Per maggiori informazioni sulla garanzia dei prodotti Sub-Zero, contattate il vostro rivenditore Sub-Zero autorizzato. Le garanzie devono osservare le leggi di tutti i paesi, stati, città, località.

\*L'acciaio inossidabile (porte, pannelli, maniglie, telaio del prodotto e superfici interne) è coperto da una garanzia limitata di 60 giorni su parti e manodopera per difetti cosmetici.

\*La sostituzione dei filtri dell'acqua e delle cartucce di purificazione dell'aria non è coperta dalla garanzia del prodotto.



## Inhaltsverzeichnis

- 2 Classic-Serie Kühltechnik
- 3 Sicherheitshinweise
- 6 Merkmale der Classic-Serie
- 7 Berührungsbedienelemente
- 7 Lagerung
- 10 Produktbetrieb
- 12 Lebensmittelfrischhaltung
- 13 Pflegeempfehlungen
- 13 Fehlersuche
- 15 Sub-Zero-Garantie

## Kundendienst

Die Modell- und Seriennummern sind auf dem Produkttypenschild aufgeführt. Die Typenschildposition ist auf Seite 6 angegeben. Für Garantiezwecke benötigen Sie außerdem das Datum der Installation und den Namen Ihres Sub-Zero-Vertragshändlers. Zeichnen Sie die nachstehenden Informationen für zukünftige Nachschlagezwecke auf.

### SERVICEINFORMATIONEN

Modellnummer	_____
Seriennummer	_____
Datum der Installation	_____
Name des Kundendienstzentrums	_____
Nummer des Kundendienstzentrums	_____
Vertragshändler	_____
Händlernummer	_____

Wenn irgendwelche Arbeiten an Ihrem Produkt notwendig sind, ziehen Sie auf jeden Fall einen vom Sub-Zero-Werk zugelassenen Serviceanbieter hinzu.

## Wichtiger Hinweis

Um eine möglichst sichere und effiziente Installation dieses Produkts zu gewährleisten, beachten Sie bitte die folgenden Arten hervorgehobener Informationen in der gesamten Anleitung:

**WICHTIGER HINWEIS** hebt Informationen hervor, die besonders wichtig sind.

### ▲ VORSICHT

Ist ein Hinweis auf eine Situation, die bei Nichtbeachtung der Anweisungen zu geringfügigen Personen- oder Sachschäden führen kann.

### ▲ WARNUNG

Weist auf eine Gefahr hin, die bei Nichtbeachtung der Anweisungen zu schweren Verletzungen oder zum Tod führen kann.

## WICHTIGE SICHERHEITSVORKEHRUNGEN

### ⚠️ WARNUNG

Dieses Gerät ist nur für den nicht-gewerblichen Gebrauch bestimmt.

### ⚠️ WARNUNG

Lüftungsöffnungen im Gerätegehäuse oder im Einbauteil von Hindernissen frei halten.

### ⚠️ WARNUNG

Keine explosiven Stoffe wie Aerosoldosen mit brennbaren Treibmitteln in diesem Gerät lagern.

### ⚠️ WARNUNG

Dieses Gerät enthält brennbares Kältemittel und darf nur von autorisiertem Personal gehandhabt, installiert, gewartet und außer Betrieb genommen werden. Wenden Sie sich nach der Außerbetriebnahme an die örtlichen Behörden für Anweisungen zur Entsorgung.

### ⚠️ WARNUNG

Den Kühlkreislauf nicht beschädigen.

### ⚠️ WARNUNG

Außer den vom Hersteller empfohlenen Gerätetypen keine elektrischen Geräte in den Lebensmittellagerfächern des Geräts benutzen.

### ⚠️ WARNUNG

Dieses Gerät kann von Kindern ab 8 Jahren und von Personen mit eingeschränkten physischen, sensorischen oder mentalen Fähigkeiten oder fehlenden Erfahrungen/Kenntnissen benutzt werden, wenn diese beaufsichtigt werden oder Anweisungen für die sichere Verwendung des Geräts erhalten haben und die damit zusammenhängenden Gefahren verstehen. Kinder dürfen mit dem Gerät nicht spielen. Reinigungs- und Wartungsarbeiten dürfen von Kindern nicht ohne Aufsicht durchgeführt werden. Kinder im Alter zwischen 3 und 8 Jahren dürfen Kühlgeräte be- und entladen.

## WICHTIGE SICHERHEITSVORKEHRUNGEN

### ⚠️ WARNUNG



Dieses Symbol weist auf die Gefahr von Feuer/ brennbaren Materialien hin.

### ⚠️ WARNUNG

Um das Risiko einer Entzündung durch unsachgemäße Installation, Ersatzteile oder Wartungsverfahren zu minimieren, dürfen nur Kältetechniker an diesem Gerät arbeiten, die in der Anwendung brennbarer Kältemittel geschult und die sich der Gefahren im Umgang mit Hochspannungsstrom und unter Druck stehenden Kältemitteln bewusst sind.

### ⚠️ VORSICHT

Geräte ohne Vier-Sterne-Fach sind nicht zum Einfrieren von Lebensmitteln geeignet.

### ⚠️ VORSICHT

Zur Vermeidung von Lebensmittelkontamination ist Folgendes zu beachten:

- Mit Lebensmitteln in Kontakt kommende Oberflächen und zugängliche Entwässerungssysteme regelmäßig reinigen.
- Eis- und Wasserspender, die in den vergangenen 48 Stunden nicht verwendet wurden, reinigen. Eis und Wasser ablassen bzw. entsorgen, wenn das Eis und Wasser in den vergangenen fünf Tagen nicht verwendet wurde.
- Rohe Fleisch- und Fischprodukte nicht mit anderen Lebensmitteln im Kühlschrank in Berührung kommen lassen. Diese Produkte in geeigneten Behältern aufbewahren.
- Ein-, Zwei- und Drei-Sterne-Fächer sind nicht zum Einfrieren von frischen Lebensmitteln geeignet.
- Zwei-Sterne-Fächer sind zur Aufbewahrung von bereits eingefrorenen Lebensmitteln, zur Aufbewahrung oder Herstellung von Speiseeis und zur Herstellung von Eiswürfeln geeignet.
- Ein Kühlgerät, das für längere Zeit leer gelassen wird, ausschalten, abtauen, reinigen, trocknen und die Tür offen lassen, um die Bildung von Schimmel im Inneren des Geräts zu vermeiden.

## WICHTIGE SICHERHEITSVORKEHRUNGEN

### ⚠️ WARNUNG

Zum Beschleunigen des Abtauens dürfen außer den vom Hersteller empfohlenen Geräten oder Mitteln keine mechanischen Vorrichtungen oder sonstigen Mittel verwendet werden.

### ⚠️ VORSICHT

Integrierte Eiswürfelbereiter müssen vom Hersteller oder autorisiertem Servicepersonal installiert werden.

### ⚠️ WARNUNG

Dieses Gerät nicht dem Regen aussetzen.

**WICHTIGER HINWEIS:** Wenn Türen oder Schubladen längere Zeit offen gelassen werden, erhöht dies die Temperatur im Inneren des Geräts.

### ⚠️ WARNUNG

**GEFAHR:** Gefahr des Einschließens von Kindern. Bevor Sie Ihren alten Kühl- oder Gefrierschrank wegwerfen, nehmen Sie die Türen ab und lassen Sie Regale und Schubladenteiler an Ort und Stelle, damit Kindern nicht leicht hineinklettern können.

Dieses Gerät dient zur Verwendung in Haushalts- und ähnlichen Anwendungen, z. B.:

- in Personalküchen von Geschäften, Büros und anderen Arbeitsumgebungen
- in Bauernhöfen und von Gästen in Hotels, Motels und sonstigen Wohnumgebungen
- in Pensionen und ähnlichen Umgebungen
- in Catering- und ähnlichen Großküchenanwendungen

## Merkmale der Classic-Serie

### MERKMALE

- |    |   |
|----|---|
| 1  | Produkttypenschild                      |
| 2  | Berührungsschaltblende                  |
| 3  | Hochklappbares Milchproduktefach        |
| 4  | Verstellbare Türrегale                  |
| 5  | Kühlschrankregale                       |
| 6  | Kühlschrank-Lagerungsschubladen         |
| 7  | Frischekarten                           |
| 8  | Gefrierschrankregale                    |
| 9  | Gefrierschrank-Lagerungsschubladen      |
| 10 | Eiswürfelbereiter                       |
| 11 | Entnehmbarer Eisbehälter mit Griff      |
| 12 | Luftreinigungssystem                    |
| 13 | Interner Wasserspender                  |
| 14 | Externer Eis- und Wasserspender         |
| 15 | Wasserfiltrationssystem (hinter Gitter) |
| 16 | Kondensator (hinter Gitter)             |

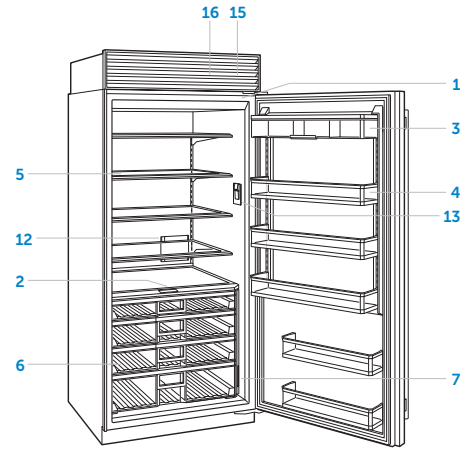

Nur-Kühlschrank-Modell

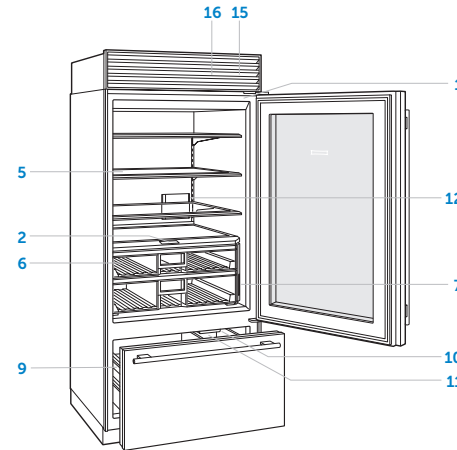

Übereinander-Modell (Modell mit Glastür abgebildet)

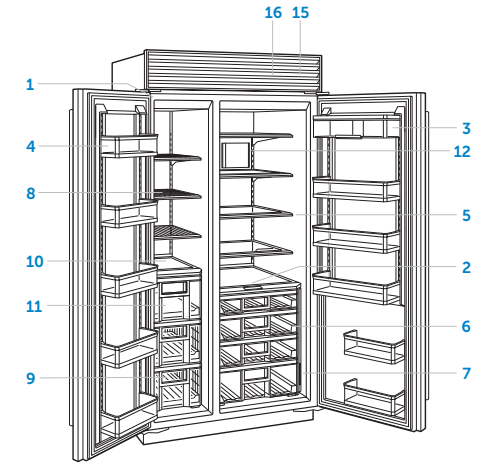

Side-by-Side-Modell

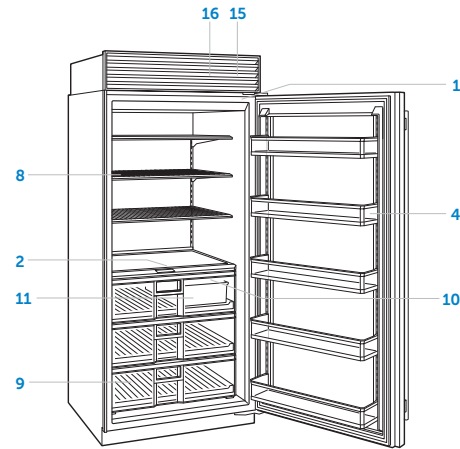

Nur-Gefrierschrank-Modell

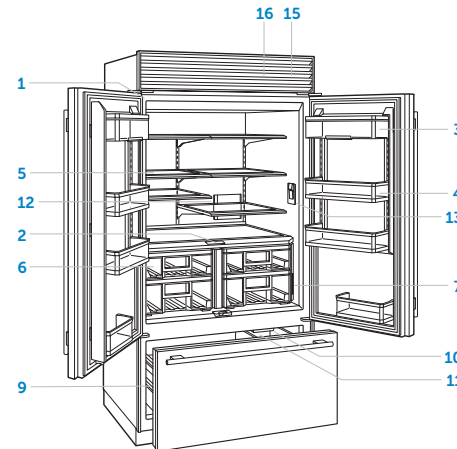

French-Door-Modell

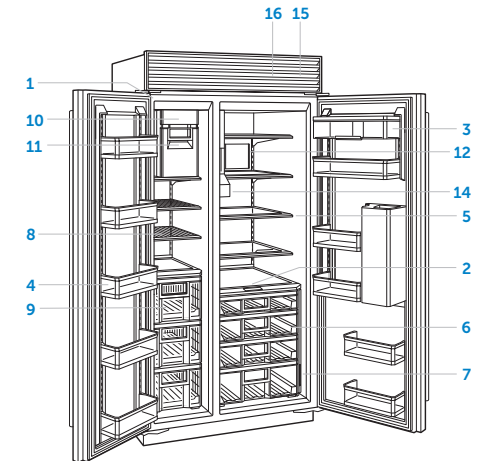

Side-by-Side-Modell mit externem Spender

### Berührungsschaltblende

Zum erstmaligen Einschalten auf dem Bedienfeld  berühren und 2 Sekunden lang gedrückt halten.

Die empfohlenen Temperaturen sind für den einen Gefrierschrank auf -18 °C und für einen Kühlschrank auf 3 °C voreingestellt. Die Temperaturen können in Schritten von einem Grad eingestellt werden. Das Kombinationsmodell verfügt über zwei Temperaturzonen.

#### So wird die Temperatur eingestellt:

- 1 Die einzustellende Temperatur berühren.
- 2 + oder – berühren, bis die gewünschte Temperatur angezeigt wird. Siehe Abbildung unten.

Zum Anpassen weiterer Einstellungen auf dem Bedienfeld  berühren. Siehe Abbildung unten.

















Doppelzonen-Startdisplay



Einzelzonen-Startdisplay

#### EINSTELLUNGEN

-  Temperatur und Feuchtigkeit der Kühlschrankschubladen einstellen
-  Eiskwürfelbereiter und Max-Eis-Funktion ein- oder ausschalten
-  Luftfilter ein- oder ausschalten
-  Weiche Beleuchtung und Akzentbeleuchtung einstellen (falls zutreffend)
-  Nachtbeleuchtungsmodus ein- oder ausschalten
-  Internen Spender ein- oder ausschalten (falls zutreffend)
-  Türalarm ein- oder ausschalten und Dauer einstellen
-  Lautstärke und Ton des Türalarms einstellen
-  Wasserfilter-Austauscherinnerung ein- oder ausschalten
-  Gerät ein- oder ausschalten
-  Sabbat ein- oder ausschalten
-  Temperatureinheiten einstellen
-  Sprache wählen
-  Systeminformationen
-  Informationen zur Fehlersuche und Wartung anzeigen

### Dual Refrigeration®

Dieses Sub-Zero-Gerät ist mit einem speziellen Dual Refrigeration®-System ausgestattet, um Lebensmittel länger frisch zu halten.

In einem Sub-Zero Dual Refrigeration®-System sind die einzelnen Kühlschrank- und Gefrierschranksysteme so ausgelegt, dass zur Verlängerung der Lebensdauer von Lebensmitteln genaue, kontinuierliche Temperaturen und ein korrektes Feuchtigkeitsniveau aufrechterhalten werden. Dual Refrigeration® verhindert die Übertragung von Gerüchen, die von frischen Lebensmitteln ausgehen, auf Tiefkühlkost und Eis, und sorgt dafür, dass die Feuchtigkeit im Frischhaltefach aus der Luft nicht gefroren wird.

### Kühlschranklagerung

#### VERSTELLBARE TÜRRREGALE

**So wird ein Türregal oder Milchproduktefach neu positioniert:**

- 1 Zum Entfernen das Regal von unten aus anheben und herausziehen. Siehe Abbildung unten.
- 2 Zum Einbauen das Regal in die gewünschte Position bringen und nach unten auf die Führungen schieben.

**WICHTIGER HINWEIS:** Wenn die Türöffnung auf 90° begrenzt ist, müssen eventuell zuerst die Türregale entfernt werden, bevor eine Lagerungsschublade bzw. ein Glasregal herausgenommen werden kann.

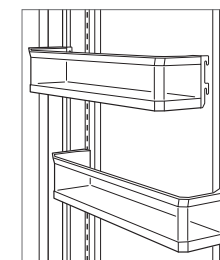

Ausbauen eines Türregals

## Lagerung im Kühlschrank

### HOCHKLAPPBARES MILCHPRODUKTEFACH

Der Boden des Milchproduktefachs kann nach oben geschwenkt werden, damit größere Artikel daruntergestellt werden können. Bei Modellen ohne vertikale Teiler im Fach wird der gesamte Boden nach oben geschwenkt. Bei Modellen mit einem vertikalen Teiler wird nur ein Teil des Bodens nach oben geschwenkt. Siehe Abbildung unten.

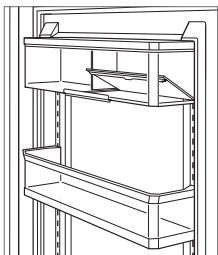

Hochklappbares Milchproduktefach

### GLASREGALE

So wird ein Glasregal neu positioniert:

- 1 Zum Entfernen das Regal nach oben neigen und dann herausheben. Siehe Abbildung unten.
- 2 Zum Einbauen das Regal in die Schienen an der Rückwand einsetzen; dann den vorderen Teil absenken, bis das Regal in Position einrastet.

**WICHTIGER HINWEIS:** Beim Umgang mit den Glasregalen stets vorsichtig vorgehen, um ein Zerbrechen oder Verkratzen des Innenraums zu vermeiden.

#### ▲ VORSICHT

Glasregale sollten sich zuerst auf Zimmertemperatur erwärmen, bevor sie in warmes Wasser eingetaucht werden.

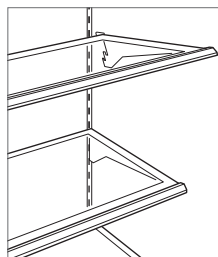

Entfernen eines Glasregals

### KÜHLSCHRANKSCHUBLADEN

So wird eine Kühlschrankschublade aus- und eingebaut:

- 1 Zum Ausbauen die Schublade bis zum Anschlag herausziehen.
- 2 Den vorderen Teil der Schublade leicht anheben, dann gerade herausziehen. Siehe Abbildung unten.
- 3 Zum Einbauen den Schubladenträger herausziehen und die Unterseite der Schublade auf den Träger ausrichten.
- 4 Die Schublade wieder in Position schieben.

So wird ein Teiler in einer Kühlschrankschublade neu positioniert:

- 1 Zum Entfernen den Teiler gerade nach oben herausziehen.
- 2 Zum Einbauen die Laschen am Teiler auf die Kerben in der Schublade ausrichten und den Teiler nach unten drücken.

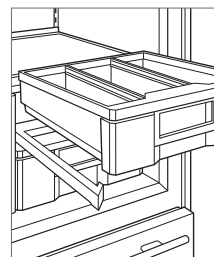

Entfernen einer Kühlschrankschublade

## Lagerung im Gefrierschrank

### DRAHTREGALE

So wird ein Drahtregal neu positioniert:

- 1 Zum Entfernen das Regal nach oben neigen und dann herausheben.
- 2 Zum Einbauen das Regal in die Schienen an der Rückwand einsetzen; dann den vorderen Teil absenken, bis das Regal in Position einrastet.

### KLAPPBARES GEFRIERSCHRANKREGAL

Bei Modellen mit einem Eisspender kann das Regal nach oben und unten geschwenkt werden, damit größere oder kleinere Artikel aufbewahrt werden können.

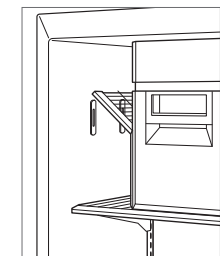

Klappbares Gefrierschrankregal



## Lagerung im Gefrierschrank

### GEFRIERSCHRANKSCHUBLADEN

#### So werden die Gefrierschrankkörbe entfernt (Übereinander-Modelle):

- 1 Die Schublade bis zum Anschlag herausziehen.
- 2 Den oberen und unteren Gefrierschrankkorb an- und herausheben. Siehe Abbildung unten.

#### So werden die Gefrierschrankkörbe eingebaut (Übereinander-Modelle):

- 1 Den unteren Korb in die vier Eckhalterungen einführen.
- 2 Den oberen Korb auf die Seitenschielen positionieren und zurückschieben, bis es klickt.

**Erweiterbarer Gefrierschrankkorb** – Bei Übereinander-Modellen (Ausnahme: 30-Zoll-Modell) ist die linke Seite des oberen Gefrierschrankkorbs einstellbar, damit größere Artikel im unteren Korb aufbewahrt werden können. Zum Einstellen nach rechts oder links schieben. Siehe Abbildung unten.

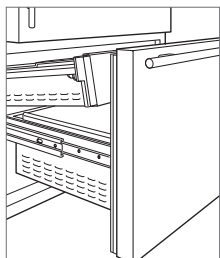

Entfernen von Gefrierschrankkörben

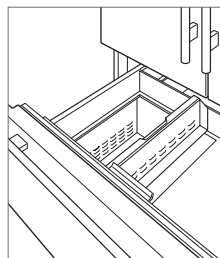

Erweiterbarer Gefrierschrankkorb

#### So wird eine Gefrierschrankschublade ausgebaut (alle Gefrierschrank- und Side-by-Side-Modelle):

- 1 Die Schublade bis zum Anschlag herausziehen.
- 2 Die beiden Kunststoffflaschen hinter der Unterseite der zwei Ecken der Schublade nach vorne ziehen; dann nach oben und herausheben. Siehe Abbildung unten.

Wenn die Türöffnung auf 90° begrenzt ist, muss die obere Schublade entfernt werden, bevor die mittlere oder untere Schublade entfernt wird.

#### So wird eine Gefrierschrankschublade eingebaut (alle Gefrierschrank- und Side-by-Side-Modelle):

- 1 Die Schubladenführungen einschieben.
- 2 Die Schublade auf die Führungen ausrichten und bis zum Anschlag hineinschieben.
- 3 Die Schublade vorne nach unten drücken, um die Führungen einrasten zu lassen.

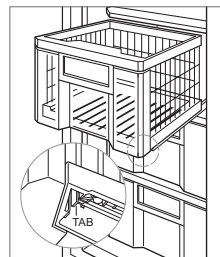

Entfernen einer Gefrierschrankschublade

### EISBEHÄLTER

#### So wird der Eisbehälter entfernt (Übereinander-Modelle):

- 1 Die Gefrierschrankschublade bis zum Anschlag herausziehen.
- 2 Das Eisbehälter nach oben ziehen und herausheben. Siehe Abbildung unten.

#### So wird der Eisbehälter entfernt (Side-by-Side-Modelle):

- 1 Den Eisbehälter bis zum Anschlag nach vorn ziehen.
- 2 Das Eisbehälter gerade nach oben herausheben. Siehe Abbildung unten.
- 3 Zum Einbauen den Träger herausziehen und die Unterseite des Eisbehälters auf den Träger ausrichten.
- 4 Den Eisbehälter wieder in Position schieben.

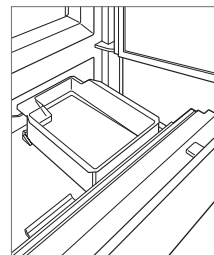

Übereinander-Modelle

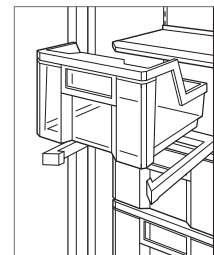

Side-by-Side-Modelle

#### So wird der Eisbehälter entfernt (Side-by-Side-Spendermodelle):

- 1 Den Eisbehälter bis zum Anschlag nach vorn ziehen.
- 2 Den Behälter von der Trägereinheit an der Rückseite abheben und dann nach vorne herausziehen. Siehe Abbildung unten.

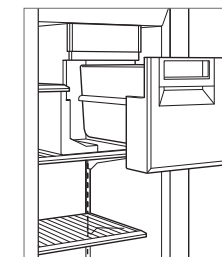

Side-by-Side-Spendermodelle

## Temperatur



### TEMPERATURREGELUNG

Die Temperatur der Kühlschrankschubladen kann automatisch oder manuell eingestellt werden, um die Lebensmittelfrischhaltung zu optimieren. Dabei werden alle Schubladen auf dieselbe Temperatur eingestellt; die Temperatur einzelner Schubladen ist nicht individuell einstellbar.

**Automatischer Modus** – Die Temperatur der Kühlschrankschubladen wird automatisch auf 2° unter der für den Kühlschrank eingestellten Temperatur eingestellt, jedoch nicht unter 1 °C.

**Manueller Modus** – Ermöglicht die manuelle Einstellung der Temperatur der Kühlschrankschubladen auf bis zu 2° über oder unter der für den Kühlschrank eingestellten Temperatur, jedoch nicht unter 1 °C oder über 6 °C.

#### So wird die Temperatur eingestellt:



- 1  berühren.
- 2  berühren.
- 3 „A“ oder „M“ berühren, um zwischen den Modi umzuschalten.
- 4 + oder – berühren, um die Temperatur manuell anzupassen.

## Feuchtigkeit

### FEUCHTIGKEITSREGELUNG

Manche Lebensmittel, insbesondere Gemüse, erfordern eine höhere Luftfeuchtigkeit, um ihre Frische zu maximieren. Der Feuchtigkeitsgrad der Kühlschrankschubladen ist einstellbar. Durch Auswahl von „Enhanced“ (Höhere Luftfeuchtigkeit) kann die Frischhaltung von Obst und Gemüse optimiert werden. Dabei werden alle Schubladen auf dieselbe Feuchtigkeit eingestellt; die Feuchtigkeit einzelner Schubladen ist nicht individuell einstellbar.

#### So wird die Feuchtigkeit eingestellt:

- 1  berühren.
- 2  berühren.
- 3  berühren, um zwischen den Einstellungen umzuschalten.

## Luftreinigungssystem

Zahlreiche frische Lebensmittel geben Ethylengas ab, eine natürlich vorkommende Verbindung, die die Reifung und den Verderb von Lebensmitteln beschleunigt. Wenn Ihr Gerät mit einem Luftreinigungssystem ausgestattet ist, wurde die Kassette ab Werk installiert und befindet sich an der Rückwand des Kühlschranks.

Zum Einschalten der Luftreinigung  auf dem Optionsbildschirm berühren.

### ⚠️ WARNUNG

**Dieses Gerät enthält einen UV-Strahler. Nicht in die Lichtquelle des Strahlers blicken.**

### LUFTREINIGUNGSKASSETTE

Die Luftreinigungskassette hält ca. ein Jahr lang. Auf dem Bedienfeld erscheint die Meldung „Schlummerfunktion/ Aktualisieren“, wenn die Kassette ersetzt werden muss. „Schlummerfunktion“ berühren, um die Erinnerung um 24 Stunden zu verschieben oder bis die Kassette ersetzt werden kann.

#### So wird die Luftreinigungskassette ausgewechselt:

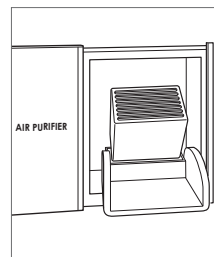

- 1 Um auf die Luftreinigungskassette zuzugreifen, die Tür nach links schieben.
- 2 Die schwarze Abdeckung von oben aus ergreifen und nach unten drehen. Die Kassette springt heraus und kann jetzt entfernt werden. Siehe Abbildung unten.
- 3 Die neue Kassette aus der Verpackung nehmen und so einführen, dass das Anschlussstück nach unten weist.
- 4 Die schwarze Abdeckung schließen und die Tür nach rechts schieben.
- 5 Die Anweisungen auf dem Bedienfeld befolgen. Der Nutzungszyklus für die Kassette wird auf ca. ein Jahr zurückgesetzt.



Luftreinigungskassette

## Eiswürfelbereiter

#### So wird der Eiswürfelbereiter bedient:

- 1 Zum Einschalten des Eiswürfelbereiters  auf dem Optionsbildschirm berühren. Wenn ein einziger Eiswürfel hervorgehoben erscheint, ist der Eiswürfelbereiter eingeschaltet.  ist die Max-Eis-Funktion eingeschaltet.
- 2 Zum Ausschalten des Eiswürfelbereiters  berühren, bis keine Eiswürfel hervorgehoben erscheinen.

Nach der anfänglichen Inbetriebnahme die ersten Eismengen entsorgen. Das Eis kann Unreinheiten aus neuen Leitungsanschlüssen enthalten.



Mit der Max-Eis-Funktion wird die Eiswürfelherstellung für einen Zeitraum von 24 Stunden um bis zu 30 % gesteigert. Während dieses Zeitraums laufen einige Komponenten bei höherer Geschwindigkeit, was man an einem besonderen akustischen Ton hören kann. Das ist ganz normal und hört nach 24 Stunden auf oder wenn der Eisbehälter voll ist.

Bei unregelmäßiger Verwendung kann das Eis zusammenkleben. Um dies zu vermeiden, das Eis entsorgen und neues Eis herstellen lassen.

Den Eiswürfelbereiter ausschalten, wenn der Eisbehälter für längere Zeit herausgenommen wird. Das Gerät ist nach dem Herausnehmen des Eisbehälters mit einer 3-minütigen Verzögerung ausgestattet, damit keine Würfel ausgeworfen werden, bevor der Eiswürfelbereiter ausgeschaltet bzw. bevor der Eisbehälter wieder eingebaut wird.

## Nachtbeleuchtungsmodus

Der Nachtbeleuchtungsmodus reduziert die Helligkeit der Innenbeleuchtung automatisch, wenn ein geringes Umgebungslicht erkannt wird. Wenn der Nachtbeleuchtungsmodus eingeschaltet ist, erscheint  in der linken oberen Ecke auf dem Display des Bedienfelds.

Wenn ein geringes Umgebungslicht erkannt wird, erscheint . Die Helligkeit der Innenbeleuchtung bleibt drei Minuten lang reduziert, auch wenn sich das Umgebungslicht ändert.  berühren, um die Helligkeit zu erhöhen.

### So wird der Nachtbeleuchtungsmodus ein- oder ausgeschaltet:

- 1  berühren.
- 2  berühren.

## Sabbat

Dieses Gerät ist von Star-K zertifiziert und entspricht den strengen religiösen Vorschriften im Zusammenhang mit spezifischen Anweisungen, die unter [www.star-k.org](http://www.star-k.org) zu finden sind.

Im Sabbat-Modus wird die Helligkeit der Innenbeleuchtung automatisch reduziert. Die Beleuchtung bleibt eingeschaltet, wenn die Tür geschlossen ist. Die Beleuchtung kann im Sabbat-Modus nicht ausgeschaltet werden.

Der Sabbat-Modus wird nach 74 Stunden automatisch deaktiviert. Nach dem Ausschalten des Sabbat-Modus werden alle Beleuchtungspräferenzen auf die vorherigen Einstellungen zurückgesetzt.

### So wird der Sabbat-Modus eingeschaltet:

- 1  berühren.
- 2  berühren und 3 Sekunden lang gedrückt halten.

### So wird der Sabbat-Modus ausgeschaltet:

- 1  berühren und bis zu 10 Sekunden lang gedrückt halten.

## Eis- und Wasserspender

Der 1,2 l große interne Wasserbehälter muss gefüllt werden, bevor Wasser aus dem Spender abgegeben werden kann. Das Paddel des Wasserspenders drücken und bis zu 60 Sekunden lang gedrückt halten, bis Wasser abgegeben wird.



### ⚠ VORSICHT

**Den kontinuierlichen Betrieb des Eis- und Wasserspenders auf sieben Minuten oder weniger begrenzen.**

### INTERNER SPENDER

Der interne Eis- und Wasserspender wurde so konzipiert, dass ein 0,5-l-Glas gefüllt werden kann. Das herausnehmbare Wassergitter unter dem Spender sammelt Wassertropfen. Siehe Abbildung unten.

### FUNKTION

-  Zum Spenden von Eis berühren und gedrückt halten.
-  Zum Spenden von Wasser berühren und gedrückt halten.

Bei Nur-Wasser-Spendern mit einem Glas gegen das Paddel drücken, um Wasser abzugeben. Der Wasserfluss stoppt, wenn das Glas weggenommen wird. Siehe Abbildung unten.

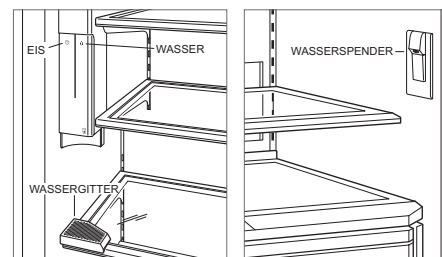

Interner Eis- und Wasserspender Wasserspender





### EXTERNER SPENDER

Eis und Wasser werden in der Tür abgegeben.

Das herausnehmbare Wassergitter unter dem Spender sammelt Wassertropfen. Siehe Abbildung unten. Dies ist kein Abfluss. Kein Wasser in das Wassergitter schütten.

Zur Abgabe großer Mengen Eis und Wasser sollte der Spender im Inneren des Kühlschranks verwendet werden. Siehe Abbildung unten.

### FUNKTION

-  Beleuchtung ein- oder ausschalten.
-  Berühren, um Eis auszuwählen, und dann mit einem Glas gegen das Spenderpaddel drücken, um das Eis abzugeben.
-  Berühren, um Wasser auszuwählen, und dann mit einem Glas gegen das Spenderpaddel drücken, um das Wasser abzugeben.
-  Drücken und gedrückt halten, um den Spender zu verriegeln und freizugeben.

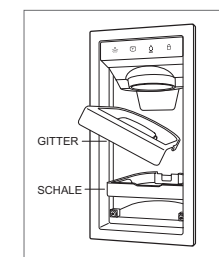

Herausnehmbares Wassergitter

## Lebensmittelfrischhaltung

### Tipps zur Frischhaltung von Lebensmitteln – Zur

Reduzierung des Risikos von verdorbenen Lebensmitteln den Umgang mit Lebensmitteln minimieren. Obst und Gemüse separat lagern. Fleisch in der Originalverpackung lagern und nach dem Öffnen ggf. wieder gut einwickeln.

**Ethylengas** – Zahlreiche frische Lebensmittel geben Ethylengas ab, eine natürlich vorkommende Verbindung, die die Reifung und den Verderb von Lebensmitteln beschleunigt. Sub-Zero-Kühlschränke sind mit einem Luftreinigungssystem (basierend auf von der NASA entwickelter Technologie) ausgestattet, das Ethylen und Gerüche alle 20 Minuten aus der Luft entfernt. Um Verderb zu minimieren, ethylen erzeugendes Obst und Gemüse nicht zusammen mit Lebensmitteln aufbewahren, die empfindlich auf Ethylen reagieren.

**e<sup>+</sup>** Gibt ein ethylen erzeugendes Lebensmittel an.

**e<sup>-</sup>** Gibt ein ethylen empfindliches Lebensmittel an.

**Feuchtigkeit** – Die optimale Feuchtigkeit variiert je nach Lebensmittelprodukt. Um Lebensmittel länger frisch zu halten, sollten diese in den in den folgenden Tabellen angegebenen Bereichen gelagert werden.

PRODUKT	E-CODE	KÜHLSCHRANK	GEFRIER-SCHRANK
<b>FRISCHES GEMÜSE</b>			
Artischocken		1–2 Wochen	Einfrieren von frischem Gemüse wird nicht empfohlen
Auberginen*	e <sup>+</sup>	1–2 Wochen	
Beete ohne Grün		3–4 Monate	
Blumenkohl	e <sup>+</sup>	3–4 Wochen	
Bohnen (grüne oder Lima)	e <sup>+</sup>	7–10 Tage	
Bohnen sprossen		7–9 Tage	
Brokkoli	e <sup>+</sup>	1–2 Wochen	
Erbsen (Zucker-, Knack-, Kaiserschoten)	e <sup>+</sup>	1–2 Wochen	
Frische Kräuter	e <sup>+</sup>	1–3 Wochen	
Grünkohl	e <sup>+</sup>	1–2 Monate	
Gurken	e <sup>+</sup>	10–14 Tage	
Ingwer*		6 Monate	
Jicama*		1–2 Monate	
Kartoffeln*		5–10 Monate	
Knoblauch*		6–7 Monate	
Kohl	e <sup>+</sup>	3–6 Wochen	
Kopfsalat	e <sup>+</sup>	2–3 Wochen	
Lauch		2 Monate	
Mais		5–8 Tage	
Möhren	e <sup>+</sup>	1–5 Monate	
Paprika (Schoten oder Chili)	e <sup>+</sup>	2–3 Wochen	
Petersilie	e <sup>+</sup>	1–2 Monate	
Pilze		1–2 Wochen	
Pok Choy	e <sup>+</sup>	3 Wochen	
Radieschen		1–2 Monate	
Schalotten		6 Monate	
Sellerie		1–2 Monate	
Sommerkürbis (weiche Rinde)	e <sup>+</sup>	1–2 Wochen	
Spargel		2–3 Wochen	
Spinat	e <sup>+</sup>	10–14 Tage	
Tamarillos		7–10 Tage	
Wasserkastanien		2–4 Monate	
Zwiebeln		1–6 Monate	

\*Nicht im Kühlschrank aufbewahren.

PRODUKT	E-CODE	KÜHLSCHRANK	GEFRIER-SCHRANK
<b>FRISCHES OBST</b>			
Ananas		2–4 Wochen	Einfrieren von frischem Obst wird nicht empfohlen
Aprikosen	e <sup>+</sup>	1–2 Wochen	
Avokados <sup>1</sup>	e <sup>+</sup>	2–4 Wochen	
Bananen*	e <sup>+</sup>	1–4 Wochen	
Birnen <sup>1</sup>	e <sup>+</sup>	2–3 Wochen	
Cantaloupe-Melone	e <sup>+</sup>	2–3 Wochen	
Erdbeeren		7–10 Tage	
Feigen	e <sup>+</sup>	7–10 Tage	
Grapefruit		6–8 Wochen	
Heidelbeeren		10–18 Tage	
Himbeeren		3–6 Tage	
Honigmelone	e <sup>+</sup>	3–4 Wochen	
Kirschen		2–3 Wochen	
Kiwis	e <sup>+</sup>	4–6 Wochen	
Limonen		6–8 Wochen	
Mangos <sup>1</sup>	e <sup>+</sup>	2–3 Wochen	
Nektarinen	e <sup>+</sup>	2–4 Wochen	
Orangen		3–8 Wochen	
Pfirsiche		2–4 Wochen	
Pflaumen	e <sup>+</sup>	2–5 Wochen	
Tomaten*	e <sup>+</sup>	1–3 Wochen	
Trauben		2–3 Wochen	
Zitronen		1–6 Monate	
Äpfel	e <sup>+</sup>	1–2 Monate	
<b>EIER UND GOURMET</b>			
Ei-Ersatz (geöffnet)		3 Tage	Einfrieren von Eiern und Gourmet-Produkten wird nicht empfohlen
Eier (frisch)		3 Wochen	
Eier-, Thunfisch- und Schinkensalat		3–5 Tage	
Wurstaufschnitt, dünn geschnitten		1–2 Tage	

<sup>1</sup>Nicht im Kühlschrank aufbewahren. <sup>2</sup>Vor der Lagerung im Kühlschrank auf der Küchentheke reifen lassen.

PRODUKT	E-CODE	KÜHLSCHRANK	GEFRIER-SCHRANK
<b>SUPPE</b>			
Eintopf mit Fleisch		3–4 Tage	2–3 Monate
Gemüsesuppe		3–4 Tage	2–3 Monate
<b>FLEISCH, FISCH UND GEFLÜGEL</b>			
Beefsteak, Rinderbraten		3–5 Tage	6–12 Monate
Blaufisch, Barsch		2 Tage	2–3 Monate
Corned Beef		5–7 Tage	1 Monat
Fleischgerichte (gekocht)		3–4 Tage	2–3 Monate
Garnelen		1 Tag	6 Monate
Geflügel (gekocht)		3–4 Tage	4–6 Monate
Geflügel (roh)		1–2 Tage	9 Monate
Geräucherte Frühstückswurstchen, Frikadellen		7 Tage	1–2 Monate
Hamburger		1–2 Tage	3–4 Monate
Lachs, Makrele		4 Tage	5–9 Monate
Schinken (ganz)		7 Tage	1–2 Monate
Schinkenspeck		7 Tage	1 Monat
Schweine- und Kalbsschnitzel		3–5 Tage	4–6 Monate
Wurst (roh)		1–2 Tage	1–2 Monate
<b>MILCHPRODUKTE</b>			
Butter		3 Monate	1 Jahr
Frischkäse		2 Wochen	Nicht empf.
Joghurt		1 Monat	Nicht empf.
Quark		1–2 Wochen	4 Wochen
Schmelzkäse		3–4 Wochen	6–8 Monate
Voll- oder fettarme Milch		1–2 Wochen	Nicht empf.

### Reinigung

#### AUSSENFINISH AUS EDELSTAHL

Einen nicht scheuernden Edelstahlreiniger verwenden und mit einem weichen, fusselfreien Tuch auftragen. Einen natürlichen Glanz erzielen Sie, indem Sie die Oberfläche mit einem feuchten Mikrofasertuch, dann mit einem trockenen Polierleder leicht abwischen. Stets in Richtung der Maserung des Edelstahls arbeiten.

#### REINIGUNG DES INNENRAUMS

Zum Reinigen der Innenflächen und herausnehmbaren Teile diese mit einer milden Lösung aus Seife, Wasser und Natriumbikarbonat abwaschen. Abspülen und gründlich trocknen. Es darf nach Möglichkeit kein Wasser auf die Lampen und das Bedienfeld kommen.

#### ⚠ VORSICHT

**Auf den Innenflächen keinen Essig bzw. Reinigungsalkohol oder sonstige auf Alkohol basierte Reiniger verwenden.**

#### ABWESENHEIT

Bei längerer Abwesenheit den Strom am Bedienfeld abschalten. Das Gerät ausräumen und die Türen in geöffneten Position blockieren, damit Frischluft in den Innenraum strömen und ihn trocken halten kann.

#### KONDENSATOR

#### ⚠ VORSICHT

**Vor dem Reinigen des Kondensators den Strom an dem Bedienfeld ausschalten. Handschuhe tragen, um Verletzungen durch die scharfen Kondensatorrippen zu vermeiden.**

Der Kondensator befindet sich hinter dem hochklappbaren Gitter. Den Kondensator alle 6 bis 12 Monate reinigen.

#### So wird der Kondensator gereinigt:

- 1 Das Gerät am Bedienfeld ausschalten.
- 2 Den Kondensator an der unteren Kante des Gitters herausziehen und nach oben drehen. Siehe Abbildung unten.
- 3 Staub und Fusseln mit einer weichen Bürste und einem Staubsauger vom Kondensator entfernen. Um eine Beschädigung der Kondensatorrippen zu vermeiden, nur in Richtung der Rippen saugen.

#### ⚠ VORSICHT

**Wenn der Kondensator nicht gereinigt wird, könnte ein Temperaturverlust, ein mechanisches Versagen oder eine Beschädigung die Folge sein.**

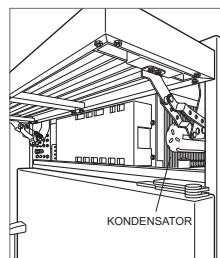

Position des Kondensators

### Fehlersuche

#### BETRIEB DES GERÄTS

##### Keine Beleuchtung bzw. keine Kühlung

- 1 Sicherstellen, dass der Strom eingeschaltet ist.
- 2 Sicherstellen, dass die Stromzufuhr zum Gerät und der Schutzschalter eingeschaltet sind.

##### Keine Beleuchtung im Kühlschrank oder Gefrierschrank

- 1 Die Tür wurde eventuell offen gelassen, sodass die Lampen deaktiviert wurden, um eine zu starke Wärmebildung zu verhindern. Wenn die Lampen ausgeschaltet sind, die Tür eine Stunde lang schließen. Wenn die Lampen immer noch ausgeschaltet sind, wenden Sie sich an einen vom Sub Zero-Werk zugelassenen Serviceanbieter.
- 2 Die LED-Innenbeleuchtung muss von einem vom Sub Zero-Werk zugelassenen Serviceanbieter ausgewechselt werden.

##### Keine Beleuchtung der Kühlschrankregale

- 1 Sicherstellen, dass das Regal ordnungsgemäß in den Schienen an der Rückwand eingesetzt ist.
- 2 Sicherstellen, dass das Einsetzen des Regals in den Schienen an der Rückwand nicht (z. B. durch einen großen Behälter oder Lebensmittel) verhindert wird.

##### Ansammlungen von Frost, Kondensat oder Eis im Gerät

- 1 Prüfen, ob der Kondensator sauber ist.
- 2 Prüfen, ob die Tür richtig schließt.
- 3 Sicherstellen, dass die Tür nicht offen gelassen wurde.
- 4 Sicherstellen, dass die Türdichtung keine Schnitte oder Risse hat. Wenn dies der Fall ist, wenden Sie sich an einen vom Sub Zero-Werk zugelassenen Serviceanbieter.
- 5 Wenn der Kühlschrank stark vereist ist, das Gerät ausschalten und das Eis mit einem Föhn schmelzen. Der Föhn sollte auf niedriger Stufe verwendet und ständig hin und her bewegt werden. Nachdem das Eis geschmolzen ist, das Wasser mit einem Tuch oder Papierhandtuch aufwischen.

##### Hohe Temperaturen, Gerät läuft übermäßig lange oder strahlt zu viel Wärme ab

- 1 Prüfen, ob der Kondensator sauber ist.
- 2 Prüfen, ob die Tür richtig schließt.
- 3 Sicherstellen, dass die Tür nicht offen gelassen wurde.
- 4 Höhere Umgebungstemperaturen können dazu führen, dass der Kompressor länger läuft.
- 5 Wenn auf der Temperaturanzeige  $-18^{\circ}\text{C}$  und  $3^{\circ}\text{C}$  erscheinen, das Gerät jedoch nicht kühlt, befindet es sich eventuell im Vorführungsmodus. Wenden Sie sich an ein zugelassenes Sub-Zero-Kundendienstzentrum.

##### Kein Wasser vom Spender

- 1 Eine Stunde warten, dann den Spender erneut testen. Wenden Sie sich an den zugelassenen Sub-Zero-Kundendienst, falls das Problem nicht behoben wurde.

## Fehlersuche

### EISHERSTELLUNG

#### Kein Eis

- 1 Sicherstellen, dass die Eiswürfelanzeige auf dem Display des Bedienfelds erscheint.
- 2 Sicherstellen, dass der Eiswürfelbereiter mindestens 24 Stunden eingeschaltet war.
- 3 Sicherstellen, dass die Gefrierschranktemperatur bei ca. -18 °C liegt.
- 4 Sicherstellen, dass der Eisbehälter ordnungsgemäß installiert ist.
- 5 Sicherstellen, dass sich der Arm des Eiswürfelbereiters in der unteren Position befindet.
- 6 Sicherstellen, dass das Gerät mit Wasser versorgt wird.

#### Blaues oder grünes Eis

- 1 Mögliche Korrosion von Kupferleitungen. Wenden Sie sich zwecks Reinigung oder Auswechseln an einen Installateur.

#### Schwarze Flecken in Würfeln

- 1 Die Verwendung einstellen und mit dem zugelassenen Sub-Zero-Kundendienstzentrum Verbindung aufnehmen.

#### Schlechter Geschmack

- 1 Gefrierschrank abtauen und mit Seife und Wasser reinigen.
- 2 Kaffeesatz oder Holzkohlebriketts in den Gefrierschrank legen, die den Geruch absorbieren.

#### Hohle Würfel

- 1 Den Kondensator reinigen. Wenden Sie sich an den zugelassenen Sub-Zero-Kundendienst, falls das Problem nicht behoben wurde.

### GERUCH

- 1 Das Gerät sollte vor der ersten Inbetriebnahme gereinigt werden. Dadurch werden alle Gerüche, die sich während des Versands gebildet haben, beseitigt.
- 2 Die Luftreinigungskassette auswechseln.
- 3 Das Gerät und die Regale gründlich reinigen.
- 4 Nicht abgedeckte Lebensmittel bedecken.

### SERVICE

- Halten Sie die in Ihr Produkt integrierte Qualität aufrecht, indem Sie sich an ein zugelassenes Sub-Zero-Kundendienstzentrum wenden.
- Wenn Sie sich mit dem Kundendienst in Verbindung setzen, benötigen Sie die Modell- und Seriennummern Ihres Geräts. Beide Nummern sind auf dem Produkttypenschild aufgeführt. Die Typenschildposition ist auf Seite 6 angegeben.
- Für Garantiezwecke benötigen Sie außerdem das Datum der Installation und den Namen Ihres Sub-Zero-Vertragshändlers. Diese Informationen sollten auf Seite 2 dieser Anleitung aufgezeichnet werden.

### SERVICE (NUR FÜR AUSTRALIEN)

- Es wird eine jährliche Wartung empfohlen.
- Halten Sie die in Ihr Produkt integrierte Qualität aufrecht, indem Sie sich an ein zugelassenes Sub-Zero-Kundendienstzentrum wenden.
- Wenn Sie sich mit dem Kundendienst in Verbindung setzen, benötigen Sie die Modell- und Seriennummern Ihres Produkts. Beide Nummern sind auf dem Produkttypenschild aufgeführt. Die Typenschildposition ist auf Seite 6 angegeben.
- Für Garantiezwecke benötigen Sie außerdem das Datum der Installation und den Namen Ihres Sub-Zero-Vertragshändlers. Diese Informationen sollten auf Seite 2 aufgezeichnet werden.
- Für Service in Australien:  
Sub-Zero Group Australia Pty Ltd  
Level 10, 469 La Trobe Street  
Melbourne Victoria 3000  
Telefon: 03 9600 2218  
subzero-wolf.com.au

### SERVICE (NUR FÜR DAS VEREINIGTE KÖNIGREICH)

- Sub-Zero & Wolf Ltd  
9 The Street, Heybridge, Maldon, Essex, CM9 4XB  
020 8418 3800  
service@subzero-wolf.co.uk  
www.subzero-wolf.co.uk

### Eingeschränkte internationale Garantie von Sub-Zero

#### NICHT ZUM GEWERBLICHEN GEBRAUCH

#### VOLLSTÄNDIGE ZWEI-JAHRES-GARANTIE\*

Ab dem Datum der ersten Installation deckt diese Produktgarantie von Sub-Zero für die Dauer von zwei Jahren alle Teile und Lohnkosten für die Reparatur oder den Austausch von Teilen des Produktes ab, an dem bei normalem, nicht-gewerblichem Gebrauch Material- oder Verarbeitungsmängel festgestellt wurden. Alle von Sub-Zero im Rahmen der vorstehenden Garantie bereitgestellten Leistungen müssen, wenn von Sub-Zero, Inc. nicht anderweitig festgelegt, von einem zugelassenen Sub-Zero-Kundendienstzentrum erbracht werden. Die Leistungen werden zu den normalen Geschäftszeiten erbracht.

#### FÜNF JAHRE GARANTIE AUF VERSIEGELTE SYSTEME

Ab dem Datum der ersten Installation deckt diese Produktgarantie von Sub-Zero für die Dauer von fünf Jahren alle Teile und Lohnkosten für die Reparatur oder den Austausch der folgenden Teile des Produktes ab, an dem bei normalem, nicht-gewerblichem Gebrauch Material- oder Verarbeitungsmängel festgestellt wurden: Kompressor, Kondensator, Verdampfer, Trockner und alle Verbindungsrohre. Alle von Sub-Zero im Rahmen der vorstehenden Garantie bereitgestellten Leistungen müssen, wenn von Sub-Zero, Inc. nicht anderweitig festgelegt, von einem zugelassenen Sub-Zero-Kundendienstzentrum erbracht werden. Die Leistungen werden zu den normalen Geschäftszeiten erbracht.

Weitere Informationen zur Produktgarantie von Sub-Zero erhalten Sie von Ihrem Sub-Zero-Vertragshändler. Die Garantien müssen allen Landes-, Bundes-, Orts- und lokalen Vorschriften entsprechen.

\*Für Edelstahl (Türen, Bleche, Griffe, Produktrahmen und Innenflächen) gilt eine eingeschränkte Garantie von 60 Tagen für Teile und Lohnkosten zur Behebung von Schönheitsfehlern.

\*Ersatz-Wasserfilter und Luftreinigungskassetten sind von der Produktgarantie nicht abgedeckt.



## Inhoud

- 2 Classic Series Koeling
- 3 Veiligheidsmaatregelen
- 6 Kenmerken van de Classics Series
- 7 Drukgevoelige knoppen
- 7 Opslag
- 10 Bediening
- 12 Voedselconservering
- 13 Aanbevelingen voor onderhoud
- 13 Probleemoplossing
- 15 Sub-Zero garantie

## Klantenservice

Het model en serienummer staan op het producttypeplaatje. Zie pagina 6 voor locatie typeplaatje. Voor de garantie moet ook de installatiedatum en de naam van uw erkende Sub-Zerodealer bekend zijn. Noteer die gegevens hieronder.

### SERVICE-INFORMATIE

Modelnummer \_\_\_\_\_  
Serienummer \_\_\_\_\_  
Installatiedatum \_\_\_\_\_  
Naam gecertificeerde service \_\_\_\_\_  
Nummer gecertificeerde service \_\_\_\_\_  
Erkende dealer \_\_\_\_\_  
Dealernummer \_\_\_\_\_

Als er ooit naar uw product moet worden gekeken, maak dan gebruik van een door Sub-Zero erkende serviceprovider.

## Belangrijke opmerking

Let voor een veilige en efficiënte installatie en bediening van dit product op de volgende soorten aanduidingen in deze handleiding:

**BELANGRIJK** duidt op informatie van bijzonder belang.

### ▲ VOORZICHTIG

Duidt op een situatie waar licht letsel of schade kan optreden als instructies niet worden gevolgd.

### ▲ WAARSCHUWING

Duidt op gevaar voor ernstig letsel of overlijden als de voorzorgsmaatregelen niet worden nageleefd.



## BELANGRIJKE VOORZORGSMATREGELEN

### ⚠ WAARSCHUWING

Gebruik dit toestel alleen voor huishoudelijk gebruik.

### ⚠ WAARSCHUWING

Houd ventilatieopeningen vrij, te vinden in de behuizing van het toestel of in de ingebouwde structuur.

### ⚠ WAARSCHUWING

Bewaar geen ontplofbare stoffen zoals spuitbussen met een ontvlambaar drijfgas in dit toestel.

### ⚠ WAARSCHUWING

Dit apparaat bevat brandbaar koelmiddel en mag alleen door bevoegd personeel worden gehanteerd, geïnstalleerd, onderhouden en uit gebruik worden genomen. Raadpleeg wanneer het apparaat uit gebruik is genomen de plaatselijke autoriteiten voor afvalverwerking.

### ⚠ WAARSCHUWING

Zorg dat het koelmiddelcircuit geen schade oploopt.

### ⚠ WAARSCHUWING

Gebruik geen elektrische apparaten in de opbergvakken van het toestel, tenzij zij van een door de fabrikant aanbevolen type zijn.

### ⚠ WAARSCHUWING

Gebruik van dit apparaat door kinderen van 8 jaar en ouder en door personen met lichamelijke, zintuiglijke of verstandelijke beperkingen of met onvoldoende ervaring of kennis, is alleen toegestaan als dit onder toezicht gebeurt of wanneer zij zijn voorzien van instructies over het veilig gebruik van het apparaat en zij zich bewust zijn van de hieraan verbonden risico's. Zorg ervoor dat kinderen niet spelen met het apparaat. Reiniging en gebruiksonderhoud mag niet zonder toezicht door kinderen uitgevoerd worden. Kinderen tussen 3 en 8 jaar oud mogen koelapparaten vullen en legen.

## BELANGRIJKE VOORZORGSMATREGELEN

### ⚠ WAARSCHUWING



Dit symbool wijst op risico van brand of brandbare materialen.

### ⚠ WAARSCHUWING

Om het risico op ontbranding door een slechte installatie, reserveonderdelen of onderhoud te verkleinen, mag deze apparatuur alleen worden onderhouden door koeltechnici die ervaring hebben met brandbaar koelmiddel en die bekend zijn met de gevaren van hoge voltages en koelmiddelen onder druk.

### ⚠ VOORZICHTIG

Apparaten zonder viersterrenvak zijn niet geschikt voor het invriezen van levensmiddelen.

### ⚠ VOORZICHTIG

Neem het volgende in acht om voedselverontreiniging te voorkomen:

- Maak de oppervlakken die met voedsel in aanraking komen en de toegankelijke afvoersystemen regelmatig schoon.
- Reinig ijs- en waterdispensers als deze 48 uur niet zijn gebruikt. Gooi ijs en water weg als deze meer dan vijf dagen niet zijn gebruikt.
- Laat rauw vlees en vis in de koelkast niet in aanraking komen met ander voedsel. Bewaar in geschikte verpakkingen.
- Vriesvakken met één, twee en drie sterren zijn niet geschikt voor het invriezen van vers voedsel.
- Vriesvakken met twee sterren zijn geschikt voor het bewaren van reeds bevroren voedsel, het bewaren of maken van roomijs en het maken van ijsblokjes.
- Als het koelapparaat langere tijd leeg zal blijven, schakel het uit, ontdooi, reinig en veeg het apparaat droog en laat de deur open om vorming van schimmel in het apparaat te voorkomen.

## BELANGRIJKE VOORZORGSMATREGELEN

### ⚠ WAARSCHUWING

Gebruik geen mechanische apparaten of andere middelen om het ontdooien te versnellen, tenzij aanbevolen door de fabrikant.

### ⚠ VOORZICHTIG

Ingebouwde ijsmachines moeten door de fabrikant of diens serviceagent worden geïnstalleerd.

### ⚠ WAARSCHUWING

Stel het apparaat niet bloot aan regen.

**BELANGRIJK:** Wanneer deuren of lades langere tijd open staan, stijgt de temperatuur in het apparaat.

### ⚠ WAARSCHUWING

**GEVAAR:** Risico op beknelling voor kinderen. Voordat u uw oude koelkast of vriezer weggooit, verwijder de deuren en laat planken en lade-indelingen op hun plaats zodat kinderen niet gemakkelijk naar binnen kunnen klimmen.

Dit apparaat is bedoeld voor gebruik in huishoudelijke en soortgelijke toepassingen zoals:

- keukenruimtes in winkels, kantoren en andere werkomgevingen;
- boerenhuizen en door klanten in hotels, motels en andere soorten woningen;
- B&B-achtige omgevingen;
- catering en vergelijkbare niet-retailtoepassingen.

Kenmerken van de Classics Series

EIGENSCHAPPEN

1	Typeplaat
2	Aanraakpaneel
3	Opklapbaar melkcompartiment
4	Verstelbare deurvakken
5	Koelkastplanken
6	Koelkastlade
7	Versheidkaarten
8	Vriezerplanken
9	Vriezerlades
10	IJsmaker
11	Verwijderbare ijsbak met handvat
12	Luchtzuiveringssysteem
13	Interne waterkoeler
14	Externe ijsmaker en waterkoeler
15	Waterfiltratiesysteem (achter het rooster)
16	Condensor (achter het rooster)

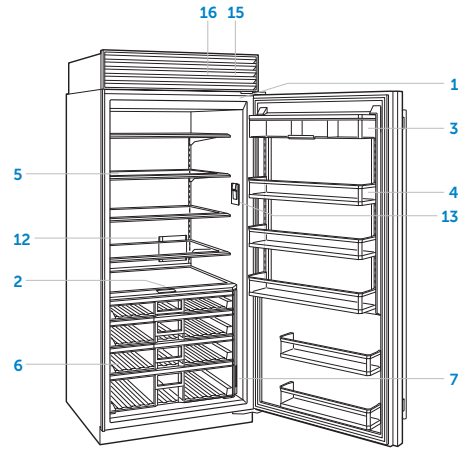

Alle koelkastmodellen

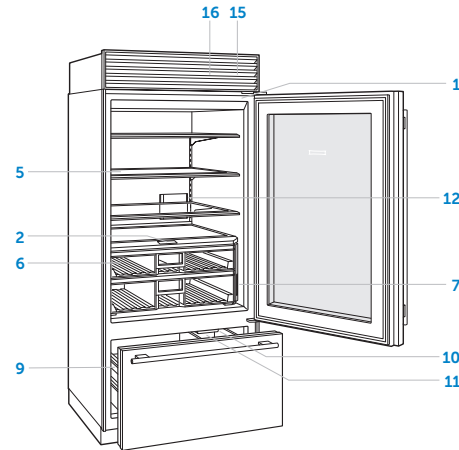

Boven-en-onder model (model met glazen deur afgebeeld)

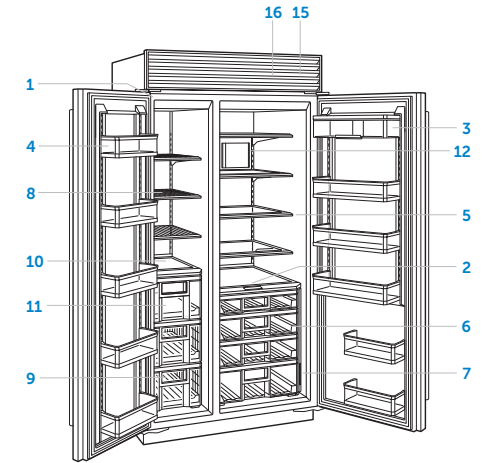

Zij-aan-zijmodel

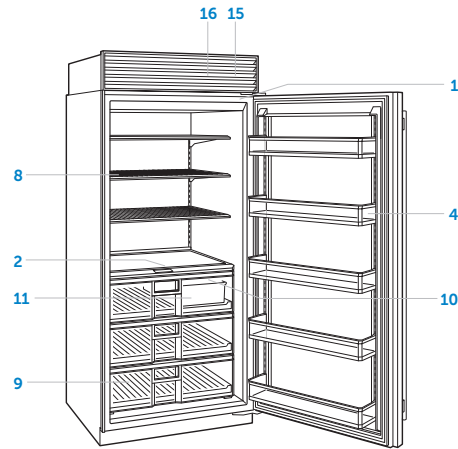

Alle vriezermodellen

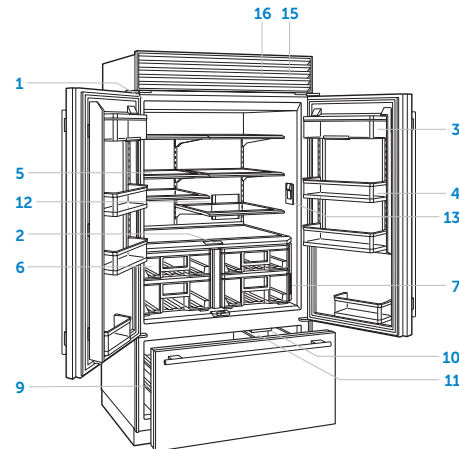

Frans deurmodel

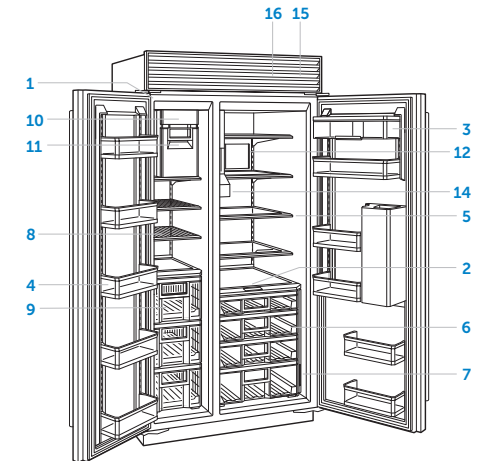

Zij-aan-zijmodel met externe waterkoeler

### Aanraakpaneel

Houd ① op het bedieningspaneel 2 seconden ingedrukt voor de eerste keer opstarten.

De aanbevolen temperatuur is ingesteld op -18°C voor de vriezer en op 3°C voor de koelkast. De temperatuur kan in stappen van één graad worden aangepast. Het combimodel beschikt over twee temperatuurzones.

#### Temperatuur regelen:

- 1 Tik op de in te stellen temperatuur.
- 2 Tik op + of - tot de gewenste temperatuur wordt weergegeven. Zie de afbeelding hieronder.

Tik op het bedieningspaneel op  om andere instellingen aan te passen. Zie de afbeelding hieronder.

















Startscreen met twee zones



Startscreen met één zone

### INSTELLINGEN

	De temperatuur en vochtigheid van de koelkastlade instellen
	De ijsmaker en max ice in- of uitschakelen
	De luchtzuiveraar in- of uitschakelen
	Zachte verlichting en accentverlichting aanpassen (indien van toepassing)
	Nachtmodus in- of uitschakelen
	Interne dispenser in- of uitschakelen (indien van toepassing)
	Deuralarm in- of uitschakelen en tijdsduur instellen
	Volume en toon van deuralarm aanpassen
	Waterfilterherinnering in- of uitschakelen
	Het apparaat in- of uitschakelen
	Sabbat in- of uitschakelen
	Temperatuureenheden aanpassen
	Taal selecteren
	Systeeminformatie
	Probleemoplossing en onderhoudsinformatie

### Dual Refrigeration®

Deze Sub-Zero beschikt over een uniek Dual Refrigeration® koelsysteem om voedsel langer vers te houden.

Met het Dual Refrigeration® systeem van Sub-Zero houden de aparte koelkast- en vriezersystemen een consistente temperatuur nauwkeurig vast en een juiste vochtigheidsgraad voor een langere levensduur van levensmiddelen. Dankzij Dual Refrigeration® wordt de geur van vers voedsel niet meer overgebracht naar bevroren voedsel en ijs, en bevriest het vocht uit de lucht in het verse-voedselgedeelte niet.

### Bewaren in de koelkast

#### VERSTELBARE DEURVAKKEN

##### Een deurplank of zuivelvak verplaatsen:

- 1 Til het schap van de bodem en schuif naar buiten om te verwijderen. Zie de afbeelding hieronder.
- 2 Plaats de plank in de gewenste positie en schuif naar beneden op de geleiders om terug te plaatsen.

**BELANGRIJK:** Als de deuropening niet verder open kan dan 90°, moeten voor het verwijderen van een opberglade of glasplaat eerst de deurvakken worden verwijderd.

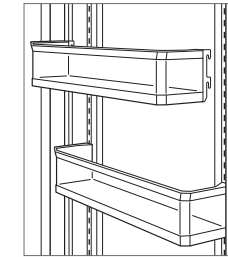

Verwijdering van deurvak

## Bewaren in de koelkast

### OPKLAPBAAR ZUIVELCOMPARTIMENT

De onderkant van het zuivelcompartiment kan naar boven worden gedraaid om ruimte te maken voor grotere items eronder. Bij modellen zonder verticale verdelers in het compartiment draait de hele bodem naar boven. Bij modellen met een verticale verdeler draait één deel naar boven. Zie de afbeelding hieronder.

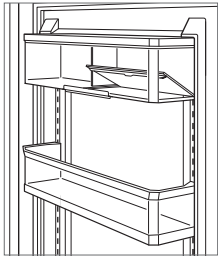

Opklapbaar melkcompartiment

### GLASPLATEN

#### Een glazen plank verplaatsen:

- 1 Kantel de plank omhoog, til op en neem uit om te verwijderen. Zie de afbeelding hieronder.
- 2 Leg de plank in de rails langs de achterwand, duw dan de voorzijde naar beneden totdat deze vastklikt om terug te plaatsen.

**BELANGRIJK:** Wees voorzichtig bij het hanteren van glasplaten om beschadiging of krassen op het interieur te voorkomen.

#### ⚠ VOORZICHTIG

**Glasplaten moet op kamertemperatuur komen alvorens ze in warm water te dompelen.**

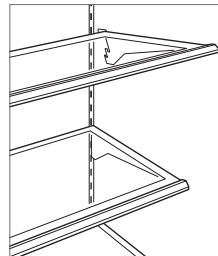

Verwijdering van glasplaat

### KOELKASTLADES

#### Een koelkastlade verwijderen en installeren:

- 1 Trek de lade open totdat deze stopt om de lade te verwijderen.
- 2 Til de voorkant van de lade iets op en trek de lade recht naar buiten. Zie de afbeelding hieronder.
- 3 Trek de ladedrager naar buiten en sluit de onderkant van de lade aan op de drager om terug te plaatsen.
- 4 Schuif de lade terug op zijn plaats.

#### Verplaatsen van een verdeler van een koelkastlade:

- 1 Trek de scheidingswand recht omhoog om te verwijderen.
- 2 Sluit de lipjes op de tussenschotjes aan op de inkepingen in de lade en duw naar beneden om terug te plaatsen.

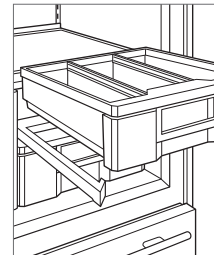

Verwijderen van koelkastlade

## Vriezer

### DRAADPLANKEN

#### Een draadplank verplaatsen:

- 1 Kantel de plank omhoog, til op en neem uit om te verwijderen.
- 2 Leg de plank in de rails langs de achterwand, duw dan de voorzijde naar beneden totdat deze vastklikt om terug te plaatsen.

### OPVOUWBARE VRIEZERPLANK

Voor modellen met een ijsdispenser draait het opklapbare schap op en neer om ruimte te bieden aan grote of kleine voorwerpen.

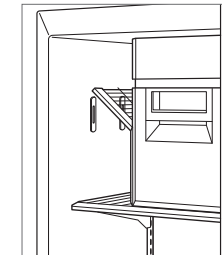

Opvouwbare vriezerplank

## Vriezer

## VRIESLADEN

**Om de vriezerkorven te verwijderen (modellen voor boven en onder):**

- 1 Trek de lade open totdat deze stopt.
- 2 Til de bovenste en onderste vriezerkorven omhoog en eruit. Zie de afbeelding hieronder.

**Om de vriezerkorven te verwijderen (modellen voor boven en onder):**

- 1 Plaats de onderste korf in de vier hoekborgen.
- 2 Plaats de bovenste korf op de zijrails en schuif terug totdat deze vastklikt.

**Uitbreidbare vriezerkorf**—voor boven-en-onder modellen (exclusief 30" model), de linkerkant van de bovenste vriezerkorf kan worden versteld om grote voorwerpen in de onderste korf te bewaren. Schuif naar rechts of links om aan te passen. Zie de afbeelding hieronder.

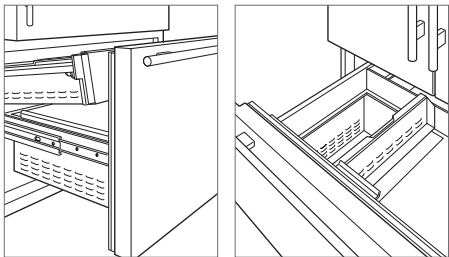

Verwijdering van vriezerkorf

Uitbreidbare vriezerkorf

**Om een vriezerlade te verwijderen (alle vriezer- en zij-aan-zijmodellen):**

- 1 Trek de lade open totdat deze stopt.
- 2 Trek de twee kunststof schuifjes achter de onderste twee hoeken van de lade naar voren, til op en trek naar buiten. Zie de afbeelding hieronder.

Als de deuropening niet verder dan 90° open kan, moet eerst de bovenste lade worden verwijderd voordat de middelste of onderste lade wordt verwijderd.

**Om een vriezerlade te verwijderen (alle vriezer- en zij-aan-zijmodellen):**

- 1 Duw de ladegeleiders naar binnen.
- 2 Breng de lade op gelijke hoogte met de geleiders en duw terug totdat deze stopt.
- 3 Druk de voorkant van de lade naar beneden vast op de geleiders.

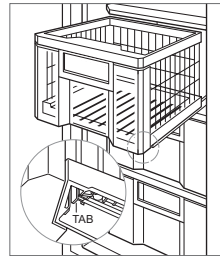

Verwijdering van vriezerlade

## IJSBAK

**Om de ijsbak te verwijderen (modellen voor boven en onder):**

- 1 Trek de vriezerlade open totdat deze stopt.
- 2 Til de ijsbak omhoog en eruit. Zie de afbeelding hieronder.

**Om de ijsbak te verwijderen (zij-aan-zijmodellen):**

- 1 Trek de ijsbak naar voren totdat deze stopt.
- 2 Til de ijsbak omhoog. Zie de afbeelding hieronder.
- 3 Trek de ladedrager naar buiten en sluit de onderkant van de ijsbak aan op de drager om terug te plaatsen.
- 4 Schuif de ijsbak terug op zijn plaats.

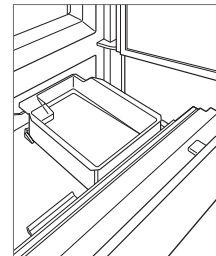

Boven-en-ondermodellen

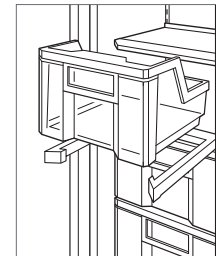

Zij-aan-zijmodellen

**Om de ijsbak te verwijderen (zij-aan-zij-dispensermodellen):**

- 1 Trek de ijsbak naar voren totdat deze stopt.
- 2 Til op om de drager langs de achterkant vrij te maken en trek vervolgens naar voren en naar buiten. Zie de afbeelding hieronder.

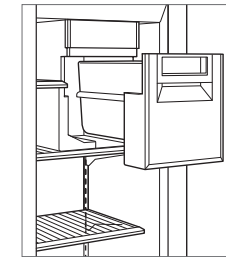

Zij-aan-zij-dispensermodellen

## Temperatuur



### TEMPERATUURCONTROLE

Om het bewaren van voedsel te optimaliseren, kan de temperatuur van de koelkastlade automatisch of handmatig worden aangepast. Alle lades zijn op dezelfde temperatuur ingesteld en kunnen niet afzonderlijk worden ingesteld.

Met **Automatische modus** wordt de temperatuur van de koelkastlade automatisch op 2° onder de ingestelde temperatuur van de koelkast ingesteld, maar kan niet lager dan 1°C zijn.

Met **Handmatige modus** stelt u de koelkastlade handmatig in op 2° boven of onder het instelpunt van de koelkast, maar niet lager dan 1°C of hoger dan 6°C.

#### Temperatuur instellen:



- 1 Tik op .
- 2 Tik op .
- 3 Tik op "A" of "M" om tussen de modi te schakelen.
- 4 Tik op + of - om de temperatuur handmatig aan te passen.

## Vochtigheid

### VOCHTREGELING

Sommige voedingsmiddelen, met name groenten, hebben een hogere luchtvochtigheid nodig om vers te blijven. Het vochtigheidsniveau van de koelkastlade kan worden ingesteld. Selecteer "Extra" om ervoor te zorgen dat het product zo goed mogelijk blijft. Alle lades zijn op hetzelfde niveau ingesteld en kunnen niet afzonderlijk worden ingesteld.

#### Om de vochtigheid in te stellen:

- 1 Tik op .
- 2 Tik op .
- 3 Tik op  om tussen instellingen te schakelen.

## Luchtzuiveringssysteem

Veel vers voedsel stoot ethyleengas uit, een van nature voorkomende verbinding die het rijpen en bederf van voedsel versnelt. Als uw apparaat van een luchtzuiveringsinstallatie is voorzien, is de cartridge voorgeïnstalleerd en bevindt deze zich aan de achterwand van de koelkast.

Tik op  op het optiesscherf om luchtzuivering te initiëren.

### ⚠ WAARSCHUWING

**Dit apparaat bevat een UV-straler. Kijk niet in de lichtbron.**

### LUCHTZUIVERINGSCARTRIDGE

De luchtzuiveringscartridge gaat ongeveer een jaar mee. Op het bedieningspaneel wordt 'Sluimeren/verversen' weergegeven als de cartridge moet worden vervangen. Tik op 'Sluimeren' om de herinnering 24 uur uit te stellen of totdat de cartridge kan worden vervangen.

#### Vervangen van cartridge van luchtzuiveringsinstallatie:

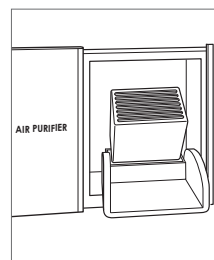

- 1 Schuif de deur naar links om toegang te krijgen tot de luchtzuiveringscartridge.
- 2 Pak het zwarte deksel aan de bovenkant vast en draai naar beneden. De cartridge floept naar buiten en kan worden verwijderd. Zie de afbeelding hieronder.
- 3 Haal de nieuwe cartridge uit de verpakking en plaats deze met de connector naar beneden.
- 4 Sluit de zwarte klep en schuif de deur naar rechts.
- 5 Volg de instructies op het bedieningspaneel. De levenscyclus van de cartridge wordt voor ongeveer een jaar gereset.



Luchtzuiveringscartridge

## IJsmaker

#### Om de ijsmaker te bedienen:

- 1 Tik op  op het optiesscherf om de ijsmaker in te schakelen. Een verlicht blokje geeft aan dat de ijsmaker is ingeschakeld.  geven aan dat de max ijsfunctie is ingeschakeld.
- 2 Om de ijsmaker uit te schakelen: tik op  tot alle blokjes uit zijn.

Gooi na het inschakelen de eerste paar ijsleveringen weg. Het ijs kan ongerechtigheden bevatten van nieuwe sanitairansluitingen.

Max ijs zorgt voor een verhoging van de ijsproductie tot 30% gedurende een periode van 24 uur. Tijdens die periode kunnen bepaalde onderdelen in een hogere snelheid worden uitgevoerd, wat leidt tot een unieke hoorbare toon. Dit is gewoone en houdt op na 24 uur of wanneer de ijshouder vol is.

IJs kan samenklonteren als het niet regelmatig wordt gebruikt. Om dit te voorkomen gooit u het ijs weg en laat u de ijsmaker nieuw ijs maken.

Schakel de ijsmaker uit als de ijsbak voor een langere periode wordt verwijderd. Het apparaat is voorzien van een vertraging van 3 minuten nadat de ijsbak is verwijderd, zodat de ijsblokken niet worden uitgeworpen voordat de ijsmaker kan worden gedeactiveerd of de ijsbak is teruggeplaatst.



## Nachtmodus

De nachtmodus verlaagt automatisch de helderheid van de binnerverlichting wanneer er weinig omgevingslicht wordt gedetecteerd. Wanneer de nachtmodus is ingeschakeld, verschijnt ☾ in de linkerbovenhoek van het display van het bedieningspaneel.

☾ verschijnt wanneer er weinig omgevingslicht wordt gedetecteerd. De helderheid van de binnerverlichting blijft drie minuten lang laag, ook als het omgevingslicht verandert. Tik op ☾ om de helderheid te verhogen.

### Nachtmodus in- of uitschakelen:

- 1 Tik op ☼.
- 2 Tik op ☾.

## Sabbat

Dit toestel is gecertificeerd door Star-K en voldoet aan strikte religieuze voorschriften in combinatie met specifieke instructies op [www.star-k.org](http://www.star-k.org).

In sabbatmodus wordt de binnerverlichting automatisch op een lagere helderheid ingesteld. De lichten blijven branden als de deur gesloten is. De lichten kunnen in de sabbatmodus niet worden uitgeschakeld.

De sabbatmodus wordt na 74 uur automatisch uitgeschakeld. Alle verlichtingsvoorkeuren keren terug naar de vorige instelling wanneer de sabbatmodus wordt uitgeschakeld.

### Sabbat inschakelen:

- 1 Tik op ☼.
- 2 Houd ☆ 3 seconden ingedrukt.

### Sabbat uitschakelen:

- 1 Houd ☆ 10 seconden ingedrukt.

## IJsmaker en waterkoeler

Het interne waterreservoir van 1,2 liter moet worden gevuld voordat er water uit de dispenser kan stromen. Houd de peddel van de waterdispenser maximaal 60 seconden ingedrukt totdat er water wordt afgegeven.

### ⚠ VOORZICHTIG

**Beperk continue ijs- en waterafgifte tot zeven minuten of minder.**

### INTERNE DISPENSER

De interne ijs- en waterdispenser is geschikt voor een glas van 0,5. Het verwijderbare waterrooster onder de dispenser vangt waterdruppels op. Zie de afbeelding hieronder.

### FUNCTIE

-  Houd ingedrukt om ijs af te geven.
-  Houd ingedrukt om water af te geven.

Voor een dispenser van alleen water, drukt u de peddel in met een glas om water af te geven. De waterstroom stopt als het glas weg wordt getrokken. Zie de afbeelding hieronder.

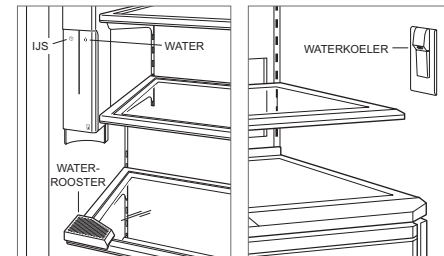

Interne ijsmaker en waterkoeler Waterkoeler





### EXTERNE DISPENSER

IJs en water worden door de deur afgegeven.

Het verwijderbare waterrooster onder de dispenser vangt waterdruppels op. Zie de afbeelding hieronder. Dit is geen afvoer. Giet geen water in het waterrooster.

Gebruik de dispenser in de koelkast om grote hoeveelheden ijs en water af te geven. Zie de afbeelding hieronder.

### FUNCTIE

-  Licht in- of uitschakelen.
-  Raak aan om ijs te selecteren en druk vervolgens met een glas op de peddel om ijs te verkrijgen.
-  Raak aan om water te selecteren en druk vervolgens met een glas op de peddel om water te verkrijgen.
-  Houd ingedrukt om de dispenser te vergrendelen en ontgrendelen.

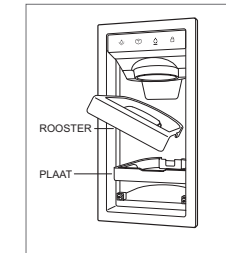

Afneembaar waterrooster

Voedselconservering

Tips voor het bewaren van voedsel—Raak voedsel zo min mogelijk aan om het risico op bederf te verkleinen. Bewaar groenten en fruit apart. Bewaar vlees in de originele verpakking; eenmaal geopend, opnieuw stevig inpakken.

**Ethyleengas**—Veel vers voedsel stoot ethyleengas uit, een van nature voorkomende verbinding die het rijpen en bederf van voedsel versnelt. Koelkasten van Sub-Zero worden geleverd met een luchtzuiveringssysteem (gebaseerd op door NASA ontwikkelde technologie) waarbij om de 20 minuten de lucht van ethyleen en geuren wordt verwijderd. Om bederf te verminderen, mag u geen ethyleenproducerende groenten en fruit bewaren bij die groenten en fruit die gevoelig zijn voor ethyleen.

**e\*** Geeft een ethyleenproducerend voedingsmiddel aan.

**e-** Geeft een ethyleengevoelig voedingsmiddel aan.

**Vochtigheid**—De optimale luchtvochtigheid varieert voor verschillende voedingsmiddelen. Om voedsel langer vers te houden, bewaart u voedsel in de gebieden die in de volgende tabellen zijn aangegeven.

VOEDINGSMIDDEL	E-CODE	KOELKAST	VRIEZER
<b>VERSE GROENTE</b>			
Aardappelen*		5–10 maanden	Invriezen van verse groenten wordt niet aanbevolen.
Artisjokken		1–2 weken	
Asperges		2–3 weken	
Aubergine*	e-	1–2 weken	
Bieten zonder topjes		3–4 maanden	
Bloemkool	e-	3–4 weken	
Boerenkool	e-	1–2 maanden	
Bonen (groen of lima)	e-	7–10 dagen	
Broccoli	e-	1–2 weken	
Champignons		1–2 weken	
Chinese kool	e-	3 weken	
Gember*		6 maanden	
Knoflook*		6–7 maanden	
Komkommers	e-	10–14 dagen	
Kool	e-	3–6 weken	
Mais		5–8 dagen	
Paprika's (ook rode pepers)	e-	2–3 weken	
Peterselie	e-	1–2 maanden	
Peulen (sugar snaps, peultjes)	e-	1–2 weken	
Pompoen (zachte korst)	e-	1–2 weken	
Prei		2 maanden	
Radijs		1–2 maanden	
Selderij		1–2 maanden	
Sjalotten		6 maanden	
Sla	e-	2–3 weken	
Spinazie	e-	10–14 dagen	
Tamarillo's		7–10 dagen	
Taugé		7–9 dagen	
Uien		1–6 maanden	
Verse kruiden	e-	1–3 weken	
Waterkastanjes		2–4 maanden	
Wortelen	e-	1–5 maanden	
Yamboon*		1–2 maanden	

\*Niet in koeling plaatsen.

VOEDINGSMIDDEL	E-CODE	KOELKAST	VRIEZER
<b>VERS FRUIT</b>			
Aardbeien		7–10 dagen	Invriezen van vers fruit wordt niet aanbevolen.
Abrikozzen	e-	1–2 weken	
Ananas		2–4 weken	
Appels	e-	1–2 maanden	
Avocado's <sup>1</sup>	e-	2–4 weken	
Bananen*	e-	1–4 weken	
Bosbessen		10–18 dagen	
Cantaloupe-meloen	e-	2–3 weken	
Citroenen		1–6 maanden	
Druiven		2–3 weken	
Frambozen		3–6 dagen	
Grapefruit		6–8 weken	
Honingmeloen	e-	3–4 weken	
Kersen		2–3 weken	
Kiwi's	e-	4–6 weken	
Limoenen		6–8 weken	
Mango's <sup>1</sup>	e-	2–3 weken	
Nectarines	e-	2–4 weken	
Peren <sup>1</sup>	e-	2–3 weken	
Perziken		2–4 weken	
Pruimen	e-	2–5 weken	
Sinaasappelen		3–8 weken	
Tomaten*	e-	1–3 weken	
Vijgen	e-	7–10 dagen	

**EIEREN EN VERSWAREN**

Eieren (vers)		3 weken	Invriezen van eieren en verswaren wordt niet aanbevolen.
Eivervanger (geopend)		3 dagen	
Salade van ei, tonijn of ham		3–5 dagen	
Vleeswaren, in dunne plakjes		1–2 dagen	

\*Niet in koeling plaatsen. <sup>1</sup>Laat rijpen op het aanrecht voor koeling.

VOEDINGSMIDDEL	E-CODE	KOELKAST	VRIEZER
<b>SOEP</b>			
Groentesoep		3–4 dagen	2–3 maanden
Stoofpot met vlees		3–4 dagen	2–3 maanden
<b>VLEES, VIS EN GEVOGELTE</b>			
Blauwbaars, baars		2 dagen	2–3 maanden
Cornedbeef		5–7 dagen	1 maand
Garnalen		1 dag	6 maanden
Gerookte ontbijtworsten, pasteitjes		7 dagen	1–2 maanden
Gevogelte (gekookt)		3–4 dagen	4–6 maanden
Gevogelte (rauw)		1–2 dagen	9 maanden
Hamburgers		1–2 dagen	3–4 maanden
Hele ham		7 dagen	1–2 maanden
Spek		7 dagen	1 maand
Stoofvlees van rundvlees		3–5 dagen	6–12 maanden
Varkens- en kalfskoteletten		3–5 dagen	4–6 maanden
Vleesgerechten		3–4 dagen	2–3 maanden
Worst (rauw)		1–2 dagen	1–2 maanden
Zalm, makreel		4 dagen	5–9 maanden
<b>ZUIVEL</b>			
Boter		3 maanden	Één jaar
Cottage cheese		1–2 weken	4 weken
Roomkaas		2 weken	Niet aanbevolen
Smeltkaas		3–4 weken	6–8 maanden
Volle of magere melk		1–2 weken	Niet aanbevolen
Yoghurt		1 maand	Niet aanbevolen

### Reinigen

#### RVS BUITENKANT

Gebruik een niet-schurend roestvrijstalen reinigingsmiddel en breng dit aan met een zachte, pluisvrije doek. Om de natuurlijke glans tevoorschijn te brengen, wrijft u het oppervlak licht in met een vochtige microvezeldoek gevolgd door een droge zeemleren lap. Wrijf altijd mee in de richting van de korrel van het roestvrij staal.

#### INTERIEURREINIGING

Om oppervlakken aan de binnenkant en alle verwijderbare onderdelen te reinigen, gebruikt u een milde oplossing van zeep, water en bakpoeder. Goed afspoelen en afdrogen. Zorg dat er geen water op de verlichting en het bedieningspaneel terecht komt.

#### ⚠ VOORZICHTIG

**Gebruik geen azijn, alcohol of andere reinigingsmiddelen op basis van alcohol op de oppervlakken aan de binnenkant.**

#### VAKANTIES

Voor lange vakanties schakelt u de stroom uit op het bedieningspaneel. Leeg het apparaat en laat de deuren iets openstaan zodat frisse lucht naar binnen kan en het interieur droog blijft.

#### CONDENSOR

##### ⚠ VOORZICHTIG

**Schakel voordat u de condensor schoonmaakt de stroom uit op het bedieningspaneel. Draag handschoenen om letsel te voorkomen door de scherpe condensorvinnen.**

De condensor bevindt zich achter het rooster. Reinig de condensor om de 6-12 maanden.

##### Reinigen van de condensor:

- 1 Schakel de stroom uit op het bedieningspaneel.
- 2 Trek de onderrand van het rooster naar buiten en draai omhoog. Zie de afbeelding hieronder.
- 3 Gebruik een zachte haren borstel en stofzuiger om stof en pluizen van de condensor te verwijderen. Om schade te voorkomen aan de condensorvinnen, hanteert u de stofzuiger in de richting van de vinnen.

##### ⚠ VOORZICHTIG

**Als de condensor niet regelmatig wordt gereinigd kan dit leiden tot temperatuurverlies, mechanische storingen of schade.**

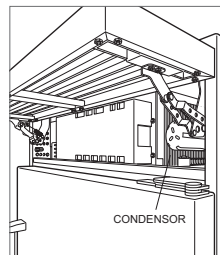

Locatie van de condensor

### Probleemoplossing

#### WERKING

##### Geen lampjes of koeling.

- 1 Controleer of de stroom is ingeschakeld.
- 2 Controleer of de elektrische stroom naar het apparaat en de stroomonderbreker is ingeschakeld.

##### Geen lampjes in de ijskast of de diepvriezer.

- 1 De deur kan open zijn blijven staan waardoor de lampjes zijn uitgevallen om overmatige warmte te elimineren. Als de lampjes uit zijn, sluit de deur dan gedurende één uur. Als de lampjes nog steeds uit zijn, neem dan contact op met de erkende onderhoudsdienst van de Sub-Zero fabriek.
- 2 De led-verlichting van het interieur moet worden vervangen door de erkende onderhoudsdienst van Sub-Zero.

##### Geen verlichting in de koelkast.

- 1 Controleer of de plank goed in de rails langs de achterwand is geplaatst.
- 2 Controleer dat er geen artikelen (een hoge bak of voedsel) verhinderen dat de plank in de rails langs de achterwand grijpt.

##### Bevriazing, condens of ijs hopen zich op in het apparaat.

- 1 Controleer of de condensor schoon is.
- 2 Controleer of de deur goed sluit.
- 3 Controleer of de deur niet open is blijven staan.
- 4 Controleer of er geen scheuren of andere beschadigingen in de afdichting van de deur zitten. Is dat het geval, neem dan contact op met de erkende onderhoudsdienst van Sub-Zero.
- 5 Als er veel bevriazing aanwezig is, schakel het apparaat dan uit en gebruik een haardroger om het ijs te laten smelten. De haardroger moet op een lage stand worden aangezet en telkens in beweging worden gehouden. Als het ijs is gesmolten, neem het water dan op met een doek of met een papieren handdoek.

##### Hoge temperatuur, apparaat werkt buitensporig of geeft te veel warmte af.

- 1 Controleer of de condensor schoon is.
- 2 Controleer of de deur goed sluit.
- 3 Controleer of de deur niet open is blijven staan.
- 4 Door een hogere omgevingstemperatuur kan de compressor langer blijven aanstaan.
- 5 Als de temperatuur  $-18^{\circ}\text{C}$  en  $3^{\circ}\text{C}$  aangeeft, maar er wordt niet gekoeld, dan kan het apparaat in showroomstand zijn. Neem contact op met de erkende onderhoudsdienst van Sub-Zero.

##### Geen water uit de koeler.

- 1 Wacht een uur en probeer de koeler dan opnieuw. Neem contact op met de erkende onderhoudsdienst van Sub-Zero als het probleem niet wordt verholpen.

## Probleemoplossing

### IJSPRODUCTIE

#### Geen ijs.

- 1 Controleer of de ijsblokjesindicator in het bedieningspaneel zichtbaar is.
- 2 Controleer of de ijsmaker ten minste 24 uur ingeschakeld is geweest.
- 3 Controleer of de temperatuur van de vriezer ongeveer  $-18^{\circ}\text{C}$  is.
- 4 Controleer of de ijsbak goed is geplaatst.
- 5 Controleer of de arm van ijsmaker naar beneden staat.
- 6 Controleer of het apparaat op de waterleiding is aangesloten.

#### Blauw of groen ijs.

- 1 Mogelijke corrosie van koper in de toevoerleiding. Vraag een loodgieter om te reinigen of te vervangen.

#### Zwarte vlekken in de blokjes.

- 1 Stop gebruik en neem contact op met de erkende onderhoudsdienst van Sub-Zero.

#### Slechte smaak.

- 1 Laat de vriezer ontdooien en reinig met zeep en water.
- 2 Plaats koffiepoeder of koolbriquetten in de vriezer om geuren op te nemen.

#### Holle blokjes.

- 1 Reinig de condensor. Neem contact op met de erkende onderhoudsdienst van Sub-Zero als het probleem niet wordt verholpen.

### GEUR

- 1 Reinig het apparaat voor het eerste gebruik. Hierdoor worden eventuele geuren die tijdens transport zijn opgevangen verwijderd.
- 2 Vervang de cartridge van de luchtzuiveringsinstallatie.
- 3 Reinig het apparaat en de planken grondig.
- 4 Bedek onafgedekt voedsel.

### ONDERHOUD

- Handhaaf de kwaliteit die in uw product is ingebouwd door contact op te nemen met de erkende onderhoudsdienst van de Sub-Zero-fabriek.
- Houd het model- en serienummer van uw product bij de hand als u contact opneemt. Beide nummers staan op het producttypeplaatje. Zie pagina 6 voor locatie typeplaatje.
- Voor de garantie moet ook de installatiedatum en de naam van uw erkende Sub-Zerodealer bekend zijn. Deze informatie moet op bladzijde 2 van deze handleiding worden genoteerd.

### ONDERHOUD (ALLEEN VOOR AUSTRALIË)

- Jaarlijks onderhoud wordt aanbevolen.
- Handhaaf de kwaliteit die in uw product is ingebouwd door contact op te nemen met de erkende onderhoudsdienst van de Sub-Zero-fabriek.
- Houd het model- en serienummer van uw product bij de hand bij het opnemen van contact. Beide nummers staan op het producttypeplaatje. Zie pagina 6 voor locatie typeplaatje.
- Voor de garantie moet ook de installatiedatum en de naam van uw erkende Sub-Zerodealer bekend zijn. Deze informatie moet op bladzijde 2 worden genoteerd.
- Neem alleen voor Australië contact op met:  
Sub-Zero Group Australia Pty Ltd  
Niveau 10, 469 La Trobe Street  
Melbourne Victoria 3000  
Telefoon 03 9600 2218  
subzero-wolf.com.au

### ONDERHOUD (ALLEEN VOOR HET VERENIGD KONINKRIJK)

- Sub-Zero & Wolf Ltd  
9 The Street, Heybridge, Maldon, Essex, CM9 4XB  
020 8418 3800  
service@subzero-wolf.co.uk  
www.subzero-wolf.co.uk

### Beperkte garantie op producten van Sub-Zero International

#### VOOR HUISHOUELIJK GEBRUIK

##### VOLLEDIGE GARANTIE VAN TWEE JAAR\*

Gedurende twee jaar vanaf de datum van de oorspronkelijke installatie dekt deze productgarantie van Sub-Zero alle onderdelen en arbeid die bij normaal huishoudelijk gebruik nodig zijn voor reparatie of vervanging van een deel van het product dat defect blijkt te zijn qua materiaal of vervaardiging. Alle onderhoud door Sub-Zero onder de bovenstaande garantie moet door een door Sub-Zero-fabriek erkende dienst worden uitgevoerd, tenzij anders aangegeven door Sub-Zero, Inc. Het onderhoud wordt tijdens normale kantooruren uitgevoerd.

##### VOLLEDIGE GARANTIE VAN VIJF JAAR OP VERZEGELD SYSTEEM

Gedurende vijf jaar vanaf de datum van de oorspronkelijke installatie dekt de productgarantie van Sub-Zero alle onderdelen en arbeid die bij normaal huishoudelijk gebruik nodig zijn voor reparatie of vervanging van de compressor, condensor, verstuiver, droger en alle verbindingstukken die defect blijken te zijn qua materiaal of vervaardiging. Alle onderhoud door Sub-Zero onder de bovenstaande garantie moet door een door Sub-Zero-fabriek erkende dienst worden uitgevoerd, tenzij anders aangegeven door Sub-Zero, Inc. Het onderhoud wordt tijdens normale kantooruren uitgevoerd.

Voor meer informatie over de productgarantie van Sub-Zero kunt u contact opnemen met uw geautoriseerde dealer van Sub-Zero. Garanties moeten voldoen aan alle verordeningen op landelijk, provinciaal en gemeentelijk niveau.

\*Roestvrij staal (deuren, panelen, handgrepen, productframes en inwendige oppervlakken) worden gedekt door een beperkte garantie voor cosmetische defecten op onderdelen en arbeid van 60 dagen.

\*\*Reserve waterfilters en luchtzuiveringscartridges vallen niet onder de productgarantie.



## 目录

- 2 经典系列冰柜
- 3 安全防范措施
- 6 经典系列特性
- 7 触摸控制
- 7 储存
- 10 产品运行
- 12 食物保藏
- 13 保养建议
- 13 故障排除
- 15 Sub-Zero质保

## 客户服务

型号和序列号列于产品铭牌上。铭牌位置参见第6页。出于质保目的，您还需要知悉安装日期和授权的Sub-Zero经销商名称。记录以下信息，以供日后参考。

### 服务信息

型号
序列号
安装日期
经认证的服务部门名称
经认证的服务部门号码
授权经销商
经销商号码

如果您的产品需要护理，请务必联系Sub-Zero工厂认证的服务提供商。

## 重要提示

为确保尽可能安全高效地安装和操作本产品，请注意本指南中以下突出显示的信息类型：

**重要提示**突出显示尤为重要的信息。

### ▲注意

表示如果不遵守说明可能会导致轻微伤害或产品损坏的情况。

### ▲警告

说明如果不遵守预防措施可能导致严重伤害或死亡的危险。

## 重要防护措施

### ⚠ 警告

该设备仅供住宅使用。

### ⚠ 警告

确保设备外壳或内置结构中的通风口均保持畅通。

### ⚠ 警告

请勿在本设备中储存爆炸性物品，如装有易燃喷射剂的喷雾罐。

### ⚠ 警告

该设备含有易燃制冷剂，必须由授权人员搬运、安装、维修和报废。一旦报废，请咨询当地主管部门了解处置要求。

### ⚠ 警告

请勿损坏制冷剂回路。

### ⚠ 警告

请勿在本设备的食品储存室内使用电器，除非是制造商推荐的类型。

### ⚠ 警告

如果已获得有关安全地使用本电器的监督或指导并了解相关危险，则本设备可供8岁及以上的儿童以及身体、感觉或心理能力降低或缺乏经验和知识的人员使用。儿童不得玩耍本产品。儿童不得在没有监督的情况下进行清洁和用户维护。允许3至8岁的儿童装载和卸载制冷设备。

## 重要防护措施

### ⚠ 警告



这个符号表示有着火/易燃材料的危险。

### ⚠ 警告

为尽量减少因安装、更换部件或维修程序不当而引起的点火风险，只有经过可燃制冷剂培训并了解高压电和承压制冷剂处理危险的制冷技术人员才能在该设备上工作。

### ⚠ 注意

无四星隔室的设备不适合冷冻食物。

### ⚠ 注意

为避免食物污染，请遵守以下事项：

- 定期清洁与食物接触的表面和可使用的排水系统。
- 清洁**48**小时内未使用的冰和饮水机。如果冰和水超过五天未使用，则分发并丢弃这些冰和水。
- 不要让生肉和生鱼接触冷藏室中的其他食物。储存在合适的容器中。
- 一星、二星和三星隔室不适合冷冻新鲜食物。
- 二星冷冻食物隔室适合储存预冻食物，储存或制作冰淇淋以及制作冰块。
- 如果制冷设备长时间空置，则关闭、除霜、清洁、干燥，以及使门保持打开，以防止设备内部发霉。



## 重要防护措施

### ⚠ 警告

请勿使用机械装置或其他工具（制造商推荐的除外）加快除霜过程。

### ⚠ 注意

结合的制冰机必须由制造商或其服务代理安装。

### ⚠ 警告

请勿让本设备淋雨。

**重要提示：**使门或抽屉长时间保持打开状态会使设备内部的温度升高。

### ⚠ 警告

**危险：**有儿童被困的风险。在您扔掉旧冰箱或冰柜之前，拆掉门，把架子和抽屉分隔放好，这样孩子们就不会轻易爬进去。

本设备旨在用于家庭和类似应用中，如：

- 在商店、办公室和其他工作环境中的员工厨房区
- 农家院及酒店、汽车旅馆和其他居住类型环境的客人
- 住宿加早餐型环境
- 餐饮和类似的非零售业务

经典系列特性

特点

- 1 产品铭牌
- 2 触摸控制面板
- 3 翻转式乳制品隔室
- 4 可调门上搁架
- 5 冷藏室搁架
- 6 冷藏室储存抽屉
- 7 保鲜卡
- 8 冷冻室搁架
- 9 冷冻室储存抽屉
- 10 制冰机
- 11 带把手的可拆卸冰盒
- 12 空气净化系统
- 13 内部饮水机
- 14 外部饮水机
- 15 水过滤系统（格栅后面）
- 16 冷凝器（格栅后面）

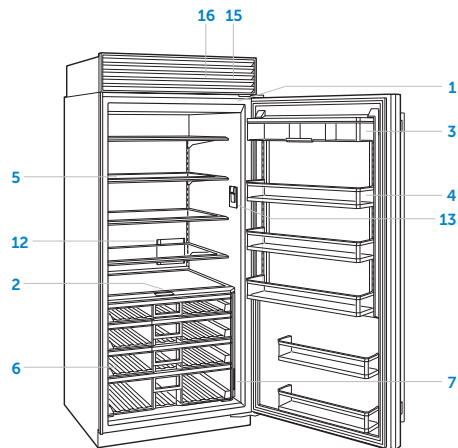

所有冷藏室型号

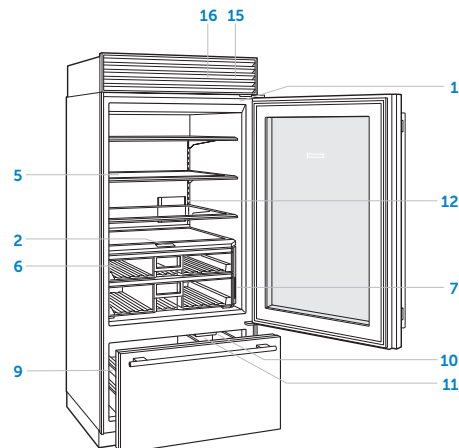

叠排式型号（所示为玻璃门型号）

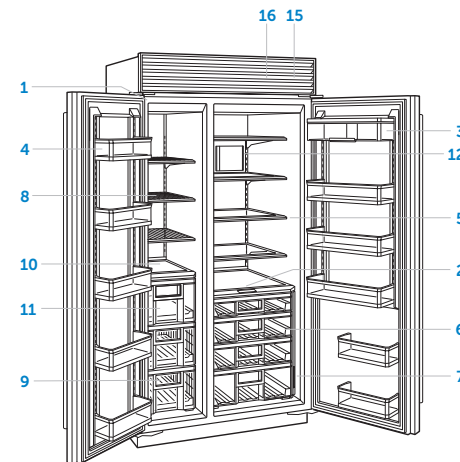

并排式型号

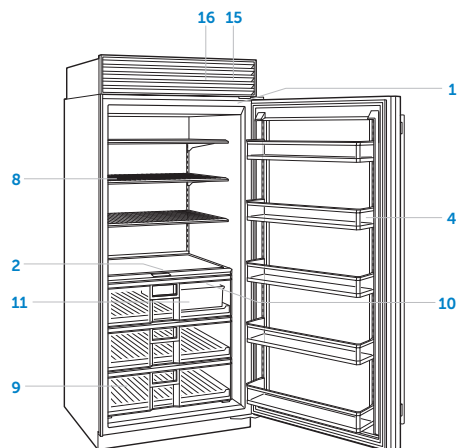

所有冷冻室型号

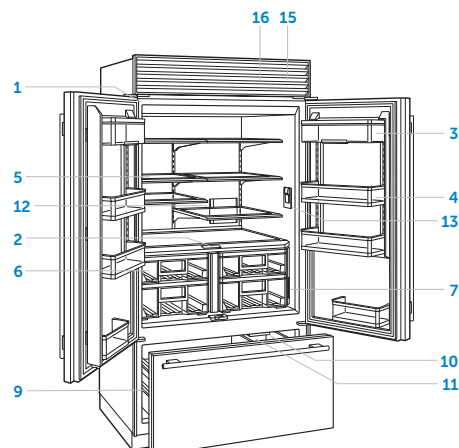

法式门型号

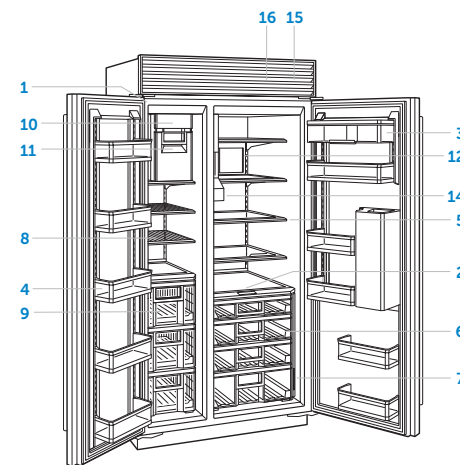

带外部饮水机的并排式型号

### 触摸控制面板

如果首次启动，请触摸并按住控制面板上的①2秒钟。

冷冻室的建议温度预设为-18°C。冷藏室的建议温度预设为3°C。温度可以以一度为增量进行调节。该组合型号具有两个温度区。

#### 要调节温度：

- 1 触摸待调节的温度。
- 2 触摸 + 或 - 直到显示想要的温度。请参见下图。

要调整其他设置，请触摸控制面板上的⚙️。请参见下图。



双区主屏幕



单区主屏幕

### SETTINGS (设置)

	调整冷藏室抽屉的温度和湿度
	打开或关闭制冰机和最大冰量
	打开或关闭净化器
	调节柔和灯光和强光 (如适用)
	打开或关闭夜间模式
	打开或关闭内部饮水机 (如适用)
	打开或关闭门报警并调整持续时间
	调节门报警音量和音调
	打开或关闭净水器提醒
	打开或关闭设备
	打开或关闭Sabbath (安息日)
	切换温度单位
	选择语言
	系统信息
	查看故障排除和服务信息

### Dual Refrigeration®

该Sub-Zero具有独特的Dual Refrigeration®系统，可使食品保鲜时间更长久。

凭借Sub-Zero Dual Refrigeration®系统，单独的冷藏和冷冻系统可设计为保持精确而一致的温度以及适当的湿度水平，以延长食品的预期寿命。Dual Refrigeration®消除了新鲜食品气味向冷冻食品和冰块的转移，并且不会冻结新鲜食品区的空气中的水分。

### 冷藏室储存

#### 可调门上搁架

#### 要重新定位门上搁架或乳制品隔室：

- 1 要取出，请从底部提起搁架，然后向外拖动。请参见下图。
- 2 要安装，请放在合适位置，然后将搁架向下滑动到导轨上。

**重要提示：**如果门开度限于90°，则在卸下存储抽屉或玻璃搁架之前，可能需要拆下门上搁架。

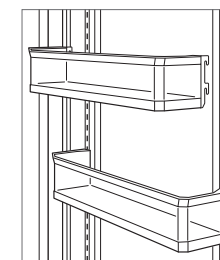

门上搁架拆卸

## 冷藏室储存

### 翻转式乳制品隔室

乳制品隔室的底部向上旋转可容纳下方较高的物品。对于隔室内无垂直隔板的型号，整个底部向上旋转。对于有垂直隔板的型号，一个部分向上旋转。请参见下图。

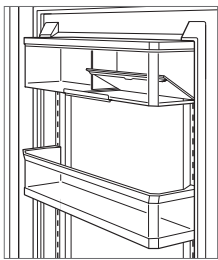

翻转式乳制品隔室

### 玻璃搁架

#### 要重新定位玻璃搁架：

- 1 要取出，请将搁架向上倾斜，然后提起并取出。请参见下图。
- 2 要安装，请将搁架沿着后壁插入滑轨，然后放下前部，直至其锁定到位。

**重要提示：**取放玻璃搁架时要小心，以防止破损或划伤冰箱内部。

#### ▲注意

在温水中浸泡前，玻璃搁架应温热至室温。

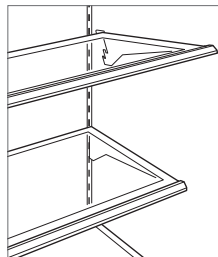

玻璃搁架拆卸

### 冷藏室抽屉

#### 要取出和安装冷藏室抽屉：

- 1 要取出，请拉开抽屉，直至拉不动为止。
- 2 稍微提起抽屉的前部并直接拉出。请参见下图。
- 3 要安装，请拉出抽屉托架，并将抽屉底部与托架对齐。
- 4 将抽屉重新推入就位。

#### 要重新定位冷藏室抽屉隔板：

- 1 要取出，请垂直向上拉隔板。
- 2 要安装，请将隔板上的卡舌与抽屉中的凹口对齐，然后向下推。

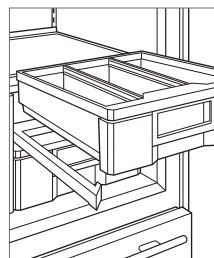

冷藏室抽屉拆卸

## 冷冻室储存

### 线缆搁架

#### 要重新定位线缆搁架：

- 1 要取出，请将搁架向上倾斜，然后提起并取出。
- 2 要安装，请将搁架沿着后壁插入滑轨，然后放下前部，直至其锁定到位。

### 折叠式冷冻室搁架

对于配有冰饮水机的型号，折叠式搁架可上下旋转，以容纳较大或较小物品。

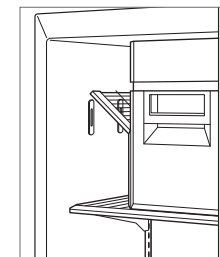

折叠式冷冻室搁架

## 冷冻室储存

### 冷冻室抽屉

要取出冷冻室篮（叠排式型号）：

- 1 拉开抽屉，直至拉不动为止。
- 2 提起上下冷冻室篮并取出。请参见下图。

要安装冷冻室篮（叠排式型号）：

- 1 将下篮插入四个角固定器中。
- 2 将上篮放在侧轨上，然后向后滑动，直至听到咔嚓声。

可展开的冷冻室篮—对于叠排式型号（不包括30°型号），上冷冻室篮的左侧可调节，以便能够在下篮中存放较高的物品。向右或向左滑动进行调节。请参见下图。

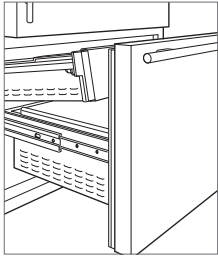

冷冻室篮拆卸

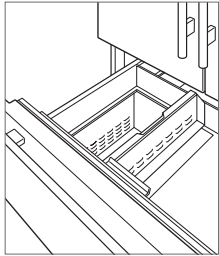

可展开的冷冻室篮

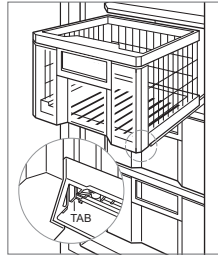

冷冻室抽屉拆卸

要取出冷冻室抽屉（所有冷冻室和并排式型号）：

- 1 拉开抽屉，直至拉不动为止。
- 2 将位于抽屉底部两个角落后面的两个塑料卡扣向前拉，然后向上提起并拉出。请参见下图。

如果门开度限于90°，则在取下中间或下部抽屉之前必须取下顶部抽屉。

要安装冷冻室抽屉（所有冷冻室和并排式型号）：

- 1 推入抽屉滑轨。
- 2 将抽屉与滑轨对齐并推回，直至其停止移动。
- 3 向下按压抽屉前部以啮合滑轨。

### 冰盒

要取出冰盒（叠排式型号）：

- 1 拉开冷冻室抽屉，直至拉不动为止。
- 2 提起冰盒并取出。请参见下图。

要取出冰盒（并排式型号）：

- 1 向前推冰盒，直至推不动为止。
- 2 垂直向上提起冰盒。请参见下图。
- 3 要安装，请拉出托架，并将冰盒底部与托架对齐。
- 4 将冰盒推入就位。

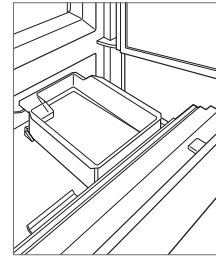

叠排式型号

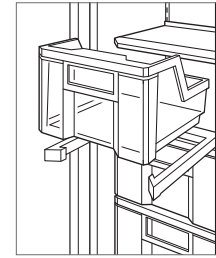

并排式型号

要取出冰盒（并排式饮水机型号）：

- 1 向前推冰盒，直至推不动为止。
- 2 提起以沿着背部取下托架组件，然后向前拉出。请参见下图。

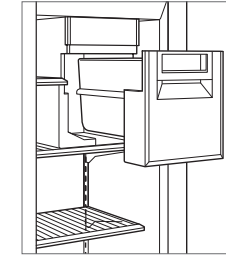

并排式饮水机型号

## 温度



### 温度控制

为优化食物保藏，可自动或手动调节冷藏室抽屉的温度。所有抽屉均被设置为相同温度，不能单独调节。

**自动模式**—自动调整冷藏室抽屉温度，使其低于冷藏室设定温度2°，但不能低于1°C。

**手动模式**—手动调整冷藏室抽屉温度，使其最多高于或低于冷藏室设定点2°，但不能低于1°C或高于6°C。

### 要调节温度：

- 1 触摸 。
- 2 触摸 。
- 3 轻触“A”或“M”可在模式之间进行切换。
- 4 触摸+或-可手动调节温度。

## 湿度

### 湿度控制

某些食物，尤其是蔬菜，需要提高湿度水平才能最大程度地保持新鲜度。冷藏室抽屉湿度水平可调节。选择“Enhanced（增强）”可确保农产品保持最长时间的的新鲜度。所有抽屉均被设置为相同水平，不能单独调节。

### 要调节湿度：

- 1 触摸 。
- 2 触摸 。
- 3 触摸  可在设置之间进行切换。

## 空气净化系统

许多新鲜食物会释放乙烯气体，这是一种自然产生的化合物，可加速食物的成熟和变质。如果您的设备配有空气净化系统，则已经在工厂安装了过滤器，并位于冷冻室后壁。

要打开空气净化，请触摸选项屏幕上的 。

**警告**  
本设备含有紫外线发射器。不要盯着光源看。

### 空气净化过滤器

空气净化过滤器将持续一年左右。当需要更换过滤器时，“Snooze/Refresh（延后/更新）”将出现在控制面板上。触摸“Snooze（延后）”可延迟提醒24小时，或直至可更换过滤器。

### 要更换空气净化过滤器：

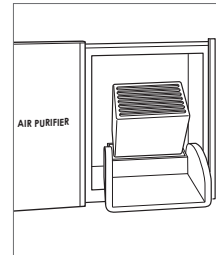

- 1 要接触空气净化过滤器，则向左滑动门。
- 2 从顶部抓住黑色盖子并向下旋转。过滤器将弹出并可以取下。请参见下图。
- 3 从包装中取出新过滤器，插入时连接器朝下。
- 4 关闭黑色盖子，然后向右滑动门。
- 5 按照控制面板上的说明进行操作。过滤器的使用寿命将重置为约一年。



空气净化过滤器

## 制冰机

### 要操作制冰机：

- 1 要打开制冰机，请触摸选项屏幕上的 。单个突出显示的冰块指示制冰机已打开。  三个突出显示的冰块指示最大制冰功能已打开。
- 2 要关闭制冰机，请触摸 ，直到不突出显示冰块为止。

初次启动后，请丢弃前几批冰。冰中可能含有来自新管道连接的杂质。

最大制冰在24小时内最多可提高30%的冰产量。在此期间，一些组件可能以更高的速度运行，因此发出独特的声音提示。这是一种典型现象，并且在24小时后或当冰盒装满时将恢复。

如果不经常使用，冰可能会融合在一起。为了避免这一情况，请丢弃冰块并让制冰机重新制冰。

如果冰盒被取出较长时间，请关闭制冰机。该设备设有在取出冰盒之后3分钟的延迟，以确保在已关闭制冰机或安装冰盒之前不会排出冰块。

## 夜间模式

当检测到环境光线较弱时，夜间模式会自动降低内部灯光亮度。打开夜间模式时，控制面板显示屏的左上角会显示☀️。

当检测到环境光线较弱时，将显示🌙。即使环境光线发生变化，内部灯光亮度仍会保持三分钟的更低亮度。轻触🌙可增加亮度。

要打开或关闭夜间模式：

- 1 触摸☀️。
- 2 触摸🌙。

## 安息日

本产品通过犹太认证，符合严格的宗教法规以及www.star-k.org网站上的特别指示。

安息日模式会以更低亮度自动打开内部灯。当门关闭时，灯会一直亮着。在安息日模式下无法关闭这些灯。

安息日模式会在74小时后自动关闭。当安息日模式关闭时，所有照明首选项均会返回到先前设置。

要打开Sabbath（安息日）：

- 1 触摸☀️。
- 2 触摸并按住🌟3秒钟。

要关闭Sabbath（安息日）：

- 1 触摸并按住🌟10秒钟。

## 冰水机

在水从饮水机流出之前，必须加注1.2 L内部水箱。按住饮水机闸板最多60秒，直到出水为止。

### ▲注意

将连续的冰水机操作限制为七分钟或更少。

### 内部饮水机

内部冰水机设计为可供应0.5 L品脱玻璃杯的容量。位于饮水机下方的可拆卸水格栅收集水滴。请参见下图。

### 功能

-  触摸并按住可分发冰。
-  触摸并按住可分发水。

对于纯饮水机，请用玻璃杯压下闸板来分发水。当拿掉玻璃杯时，水流将停止。请参见下图。

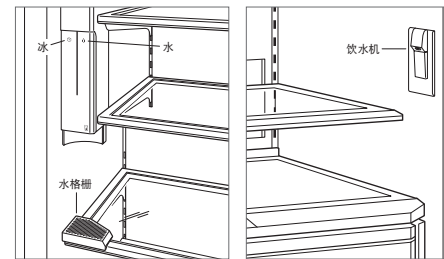

内部冰水机

饮水机





### 外部饮水机

冰和水通过门进行分发。

位于饮水机下方的可拆卸水格栅收集水滴。请参见下图。水格栅不是排水设备。切勿将水倒入水格栅中。

要分发大量的冰和水，则使用位于冷藏室内部的饮水机。请参见下图。

### 功能

-  打开或关闭灯。
-  触摸并选择冰，然后用玻璃杯压下闸板来分发冰。
-  触摸并选择水，然后用玻璃杯压下闸板来分发水。
-  按住可锁定和解锁饮水机。

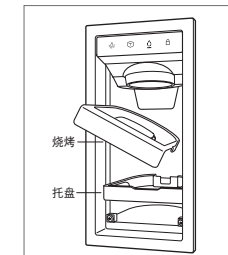

可拆卸水格栅

食物保藏

**食物保藏提示**—为降低变质风险，请尽量减少食物处理。单独存放水果和蔬菜。将肉类存放在原包装中；一旦打开，重新包装。

**乙烯气体**—许多新鲜食物会释放乙烯气体，这是一种自然产生的化合物，可加速食物的成熟和变质。Sub-Zero冷藏室配有空气净化系统（基于NASA开发的技术），该系统每20分钟清除一次空气中的乙烯和异味。为减少变质，不要将产生乙烯的水果和蔬菜与对乙烯敏感的水果和蔬菜一起存放。

**e<sup>+</sup>** 表示产生乙烯的食物。

**e<sup>-</sup>** 表示对乙烯敏感的食物。

**湿度**—不同食物的最佳湿度各不相同。为让食物的新鲜度保持更长时间，请将食物存放在以下图表中指定的区域。

食物	ECODE	冷藏室	冷冻室
<b>新鲜蔬菜</b>			
南瓜（软皮）	e <sup>+</sup>	1-2周	不建议冷冻新鲜蔬菜
卷心菜	e <sup>+</sup>	3-6周	
大蒜*		6-7个月	
姜*		6个月	
新鲜香草	e <sup>+</sup>	1-3周	
欧芹	e <sup>+</sup>	1-2个月	
没有顶部的甜菜		3-4个月	
洋葱		1-6个月	
洋葱		1-2周	
玉米		5-8天	
生菜	e <sup>+</sup>	2-3周	
番茄		7-10天	
白菜	e <sup>+</sup>	3周	
羽衣甘蓝	e <sup>+</sup>	1-2个月	
胡萝卜	e <sup>+</sup>	1-5个月	
芦笋		2-3周	
芹菜		1-2个月	
茄子*	e <sup>+</sup>	1-2周	
荸荠		2-4个月	
菜花	e <sup>+</sup>	3-4周	
菠菜	e <sup>+</sup>	10-14天	
萝卜		1-2个月	
蘑菇		1-2周	
西兰花	e <sup>+</sup>	1-2周	
豆类（青豆或利马豆）	e <sup>+</sup>	7-10天	
豆芽		7-9天	
豆薯*		1-2个月	
豌豆（甜豆、甜荷兰豆、糖荚豌豆）	e <sup>+</sup>	1-2周	
辣椒（灯笼椒或智利辣椒）	e <sup>+</sup>	2-3周	
青葱		6个月	
韭菜		2个月	
马铃薯*		5-10个月	
黄瓜	e <sup>+</sup>	10-14天	

\*不要冷藏。

食物	ECODE	冷藏室	冷冻室
<b>新鲜水果</b>			
哈密瓜	e <sup>+</sup>	2-3周	不建议冷冻新鲜水果
无花果	e <sup>+</sup>	7-10天	
李子	e <sup>+</sup>	2-5周	
杏子	e <sup>+</sup>	1-2周	
柠檬		1-6个月	
树莓		3-6天	
桃子		2-4周	
梨 <sup>1</sup>	e <sup>+</sup>	2-3周	
樱桃		2-3周	
橙子		3-8周	
油桃	e <sup>+</sup>	2-4周	
牛油果 <sup>1</sup>	e <sup>+</sup>	2-4周	
猕猴桃	e <sup>+</sup>	4-6周	
甜瓜	e <sup>+</sup>	3-4周	
芒果 <sup>1</sup>	e <sup>+</sup>	2-3周	
苹果	e <sup>+</sup>	1-2个月	
草莓		7-10天	
菠萝		2-4周	
葡萄		2-3周	
蓝莓		10-18天	
西柚		6-8周	
西红柿*	e <sup>+</sup>	1-3周	
酸橙		6-8周	
香蕉*	e <sup>+</sup>	1-4周	

**鸡蛋和熟食**

切成薄片的午餐肉		1-2天	不建议冷冻鸡蛋和熟食
鸡蛋、金枪鱼或火腿沙拉		3-5天	
鸡蛋替代品（已开封）		3天	
鸡蛋（新鲜）		3周	

\*不要冷藏。<sup>1</sup>冷藏前在台面上放到成熟。

食物	ECODE	冷藏室	冷冻室
<b>汤</b>			
炖肉		3-4天	2-3个月
蔬菜汤		3-4天	2-3个月
<b>肉类、鱼类和禽类</b>			
三文鱼、鲑鱼		4天	5-9个月
咸牛肉		5-7天	1个月
培根		7天	1个月
汉堡		1-2天	3-4个月
火腿（整根）		7天	1-2个月
烟熏早餐小香肠、肉饼		7天	1-2个月
烤牛排		3-5天	6-12个月
猪排和小牛排		3-5天	4-6个月
禽类（已烹饪）		3-4天	4-6个月
禽类（生）		1-2天	9个月
肉类菜肴（已烹饪）		3-4天	2-3个月
蓝鱼、鲈鱼		2天	2-3个月
虾		1天	6个月
香肠（生）		1-2天	1-2个月
<b>乳制品</b>			
全脂或脱脂牛奶		1-2周	不建议
加工干酪		3-4周	6-8个月
奶油干酪		2周	不建议
白软干酪		1-2周	4周
酸奶		1个月	不建议
黄油		3个月	1年



### 清洁

#### 不锈钢外表面

使用非磨蚀性的不锈钢清洁剂和无绒软布进行清洁。为了产生自然光泽，先用蘸水的超细纤维布轻轻擦拭煎盘，然后用打光麂皮擦干。始终沿着不锈钢的纹理方向擦拭。

#### 内部清洁

要清洁内表面和所有可拆卸部件，请用温和的肥皂、水和小苏打溶液清洗。彻底冲洗并干燥。避免灯和控制面板接触水。

#### ▲注意

在任何内表面上，请勿使用醋、摩擦酒精或其他酒精类清洁剂。

#### 假期

对于延长的休假，请在控制面板上关闭电源。清空该单元并将门轻轻打开，让新鲜空气进入并保持内部干燥。

#### 冷凝器

#### ▲注意

清洁冷凝器之前，请在控制面板上关闭电源。戴上手套，以防被锋利的冷凝器翅片所伤。

冷凝器位于翻转式格栅后面。每6 - 12个月清洗一次冷凝器。

#### 要清洁冷凝器：

- 1 在控制面板关闭电源。
- 2 拉出格栅的底部边缘并向上旋转。请参见下图。
- 3 使用软毛刷和真空吸尘器，清除冷凝器中的灰尘和绒毛。为避免损坏冷凝器翅片，请沿翅片方向使用真空吸尘器清扫。

#### ▲注意

未及时清洁冷凝器可能导致温度损失、机械故障或损坏。

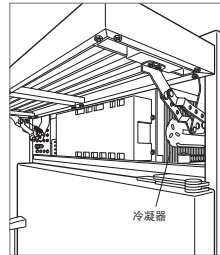

冷凝器位置

### 故障排除

#### 设备运行

##### 无灯光或不制冷。

- 1 确认电源已打开。
- 2 核实设备和家中断路器的电源已打开。

##### 冷藏室或冷冻室无灯光。

- 1 门可能微开，已停用照明来消除多余热量。如果灯已熄灭，请关门一小时。如果灯仍然不亮，请联系Sub-Zero工厂认证的服务部门。
- 2 必须由Sub-Zero工厂认证的服务部门更换LED内部照明系统。

##### 无冷藏室搁架灯。

- 1 确认搁板已正确安装在沿后壁的轨道中。
- 2 确认没有任何东西（高容器或食物）阻碍搁板与沿后壁的轨道接合。

##### 设备内部存在结霜、结露或积冰。

- 1 检查冷凝器是否清洁。
- 2 确认门是否正确关闭。
- 3 确认门未微开。
- 4 确认门垫片无破裂或撕裂。如果有，请联系Sub-Zero工厂认证的服务部门。
- 5 结冰严重，请关闭设备并使用吹风机融化冰。吹风机应设为抵挡，并始终保持移动。一旦冰融化，请用布或纸巾擦干任何水分。

##### 高温、设备运行过度或设备释放过多热量。

- 1 检查冷凝器是否清洁。
- 2 确认门是否正确关闭。
- 3 确认门未微开。
- 4 环境温度升高可能导致压缩机运行时间更长。
- 5 如果温度显示屏显示-18°C和3°C但不制冷，则设备处于展厅模式。请联系Sub-Zero工厂认证的服务部门。

##### 饮水机不出水。

- 1 等待一个小时，然后再试试饮水机。如果仍未解决，请联系Sub-Zero工厂认证的服务部门。

### 故障排除

#### 制冰

##### 无冰。

- 1 确认冰块指示器显示在控制面板显示屏中。
- 2 确认制冰机已开启至少24小时。
- 3 检查冷冻室温度是否处于-18°C左右。
- 4 确认已正确安装了冰盒。
- 5 确认制冰机臂处于向下位置。
- 6 确认正在向设备供水。

##### 蓝色或绿色冰。

- 1 铜供应管线可能腐蚀。联系水暖工进行清洁或更换。

##### 冰块中存在黑色斑点。

- 1 停止使用并联系Sub-Zero工厂认证的服务部门。

##### 味道不佳。

- 1 为冷冻室除霜，用肥皂和水清洗。
- 2 将咖啡渣或木炭块放在冷冻室中吸收异味。

##### 冰块有空心。

- 1 清洁冷凝器。如果仍未解决，请联系Sub-Zero工厂认证的服务部门。

#### 异味

- 1 首次使用前清洁设备。这会除去可能在运输期间吸收的任何异味。
- 2 更换空气净化过滤芯。
- 3 彻底清洁设备和搁架。
- 4 盖上已开盖的食物。

#### 服务

- 与Sub-Zero工厂认证的服务部门联系，以保持产品的内在质量。
- 联系服务部门时，您需要提供设备的型号和序列号。这两个编号都列在产品铭牌上。铭牌位置参见第6页。
- 出于质保目的，您还需要知悉安装日期和授权的Sub-Zero经销商名称。此信息应记录在本指南的第2页中。

#### 服务（仅适用于澳大利亚）

- 建议每年维护一次。
- 与Sub-Zero工厂认证的服务部门联系，以保持产品的内在质量。
- 在联系服务部门时，您需要提供产品的型号和序列号。这两个编号都列在产品铭牌上。铭牌位置参见第6页。
- 出于质保目的，您还需要知悉安装日期和授权的Sub-Zero经销商名称。此信息应记录在第2页中。
- 请联络（仅针对澳大利亚）：  
Sub-Zero Group Australia Pty Ltd  
Level 10, 469 La Trobe Street  
Melbourne Victoria 3000  
电话 03 9600 2218  
subzero-wolf.com.au

#### 服务（仅针对英国）

- Sub-Zero & Wolf Ltd  
9 The Street, Heybridge, Maldon, Essex, CM9 4XB  
020 8418 3800  
service@subzero-wolf.co.uk  
www.subzero-wolf.co.uk

## Sub-Zero国际有限质保

### 供住宅使用

#### 两年质保\*

自最初安装之日起两年，本Sub-Zero产品质保涵盖在正常住宅使用情况下，维修或更换在材料或工艺方面证明有缺陷的产品任何部分的所有零部件和人工。除非Sub-Zero公司另有规定，否则根据上述质保条款，Sub-Zero提供的所有服务必须由Sub-Zero工厂认证的服务部门执行，我们将在正常营业时间内提供服务。

#### 五年密封系统质保

自最初安装之日起两年，您的Sub-Zero产品质保涵盖在正常住宅使用情况下，维修或更换在材料或工艺方面证明有缺陷的产品任何部分的所有零部件和人工。除非Sub-Zero公司另有规定，否则根据上述质保条款，Sub-Zero提供的所有服务必须由Sub-Zero工厂认证的服务部门执行，我们将在正常营业时间内提供服务。

有关您的Sub-Zero产品质保的更多信息，请与授权的Sub-Zero经销商联系。质保必须遵守所有国家、州、城市、地方法规和/或法令。

\*有限的60天零件和人工质保涵盖不锈钢（门、面板、把手、产品框架和内表面）的外观缺陷。

\*\*更换水过滤器和空气净化过滤芯不在产品质保范围内。





SUB-ZERO, INC. P.O. BOX 44848 MADISON, WI 53744 USA SUBZERO.COM 800.222.7820

9050855 REV-A

9/2021

