

## Side by Side linea Classic (1219 mm)

### Modello ICBCL4850SD

frigorifero/freezer con ice maker  
e dispenser acqua filtrata e ghiaccio

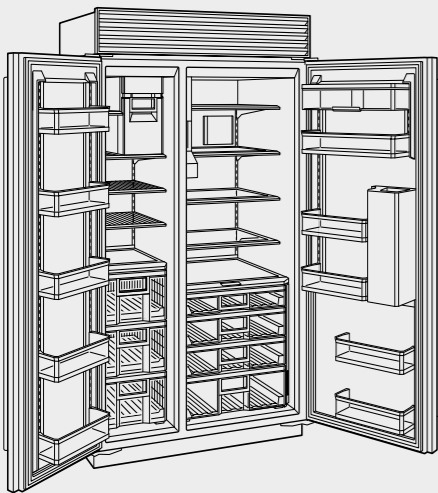

Modello Euro IVA esclusa

ICBCL4850SD/S/T Acciaio € 20.100

Maniglie Pro su richiesta

#### Caratteristiche

Larghezza	1219 mm
Altezza	2134 mm
Profondità porta esclusa	610 mm
Spessore porta inox maniglia esclusa	56 mm
Spessore porta inox maniglia inclusa	103 mm
Volume lordo frigorifero	577 l
Volume netto frigorifero	506 l
Volume lordo freezer	322 l
Volume netto freezer	297 l
Ingombro apertura porta 90°	762 mm
Peso lordo	320 kg
Classe energetica	E
Rumorosità	35 dBA
Consumo medio annuo	413 kWh
Sistema di illuminazione a led ClearSight™ sotto ogni ripiano e in ciascun cassetto	

#### Frigorifero

- 4 Ripiani in vetro regolabili con nano tecnologia (L 630 x P 350 mm)
- 1 Ripiano in vetro fisso con nano tecnologia
- 4 Cassetti a umidità controllata con divisorio
- 3 Balconcini controporta trasparenti in lexan regolabili
- 2 Balconcini controporta trasparenti in lexan fissi
- 1 Comparto latticini regolabile con base ribaltabile
- Dispenser acqua filtrata e ghiaccio
- Filtro acqua
- Sistema purificazione aria
- Fermo porta 90°

#### Freezer

- 2 Ripiani in griglia regolabili (L 380 mm x P 330 mm)
- 1 Ripiano in vetro fisso
- 1 Ripiano piccolo in griglia ribaltabile
- 3 Cassetti
- 5 Balconcini controporta trasparenti in lexan regolabili
- Fabbricatore di ghiaccio automatico compatto
- Produzione di ghiaccio in 24 ore 1,8/2,7 kg
- Max Ice in 24 ore 2,7/3,6 kg
- Capacità contenitore ghiaccio 3,6 kg
- Fermo porta 90°

#### Dati per allacciamento

Alimentazione	220-240 V 50-60 Hz
Assorbimento	0,46 kW-16 A
Pressione acqua	2,4-8,3 bar
Cavo di collegamento elettrico in dotazione con spina schuko	1500 mm
Tube allacciamento idrico in teflon in dotazione Ø 6 mm	4000 mm

### Dimensioni ingombro

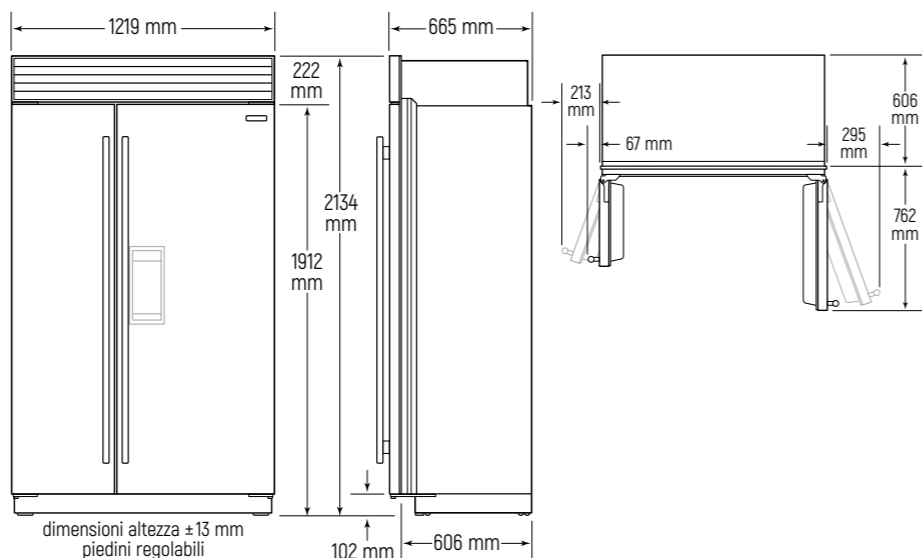

### Accessori

Descrizione	Codice	Euro IVA esclusa
Kit profili laterali in acciaio per installazione a filo (L 19 mm x H 2130 mm x P 80 mm)	900FLUSH	€ 190
Kit installazioni multiple con griglia unica		pag. 54-59
Profilo centrale inox per installazioni multiple	900LC	€ 150
Zoccolo inox	9055391	€ 90
A. Cartuccia purificazione aria	7042798	€ 128
B. Filtro acqua interno	4204490	€ 128
C. Porta uova	7007506	€ 70
Panno in microfibra	CLEANCLOTHPK	€ 20
Maniglie Pro (2 pz.)	7043202	€ 750
Maniglie		pag. 119

### Kit freestanding singolo e strutture multiple

Descrizione	Codice	Euro IVA esclusa
Pannello laterale inox (non aumenta ingombro)	9044759	€ 1.445
Kit montaggio pannelli laterali personalizzati	7003407	€ 170
Strutture per installazione freestanding in battuta spalle e top da 50 mm		pag. 61



### Vano incasso installazione in battuta

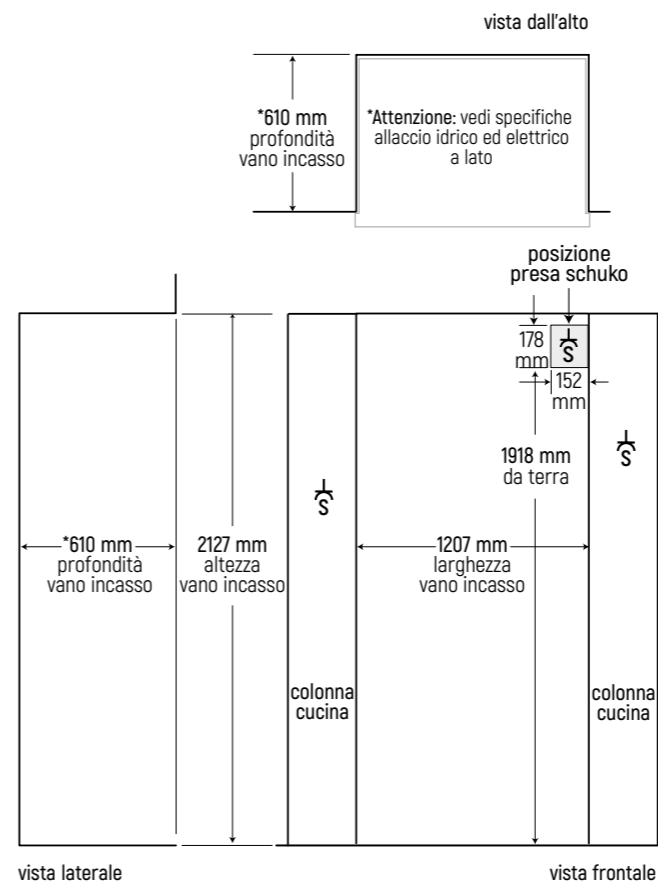

### Vano incasso installazione a filo

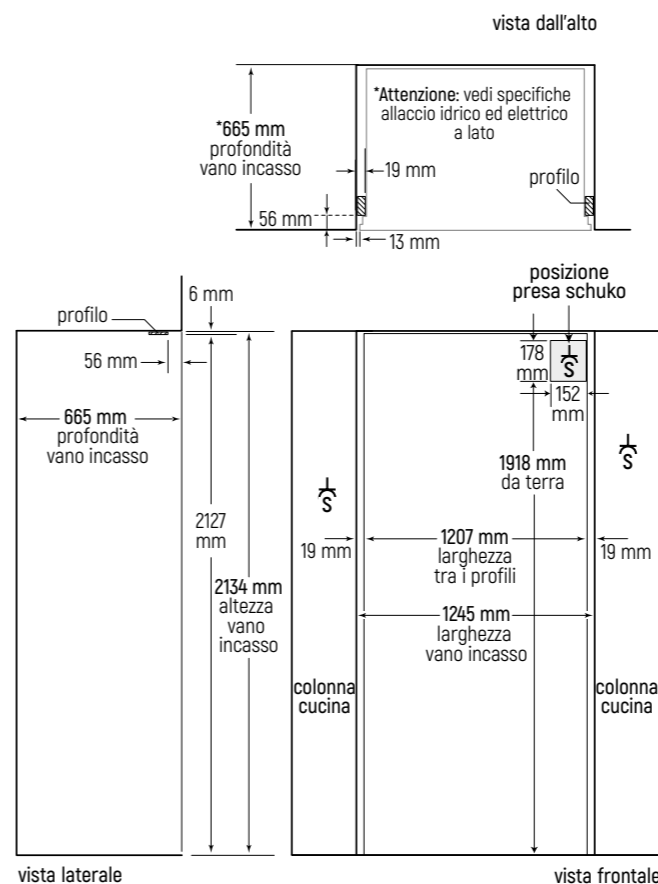

### Specifiche allacciamenti

#### Allacciamento idrico

Predisporre rubinetto carico acqua dedicato da 1/2" maschio, in una zona facilmente accessibile, non dietro al frigorifero. Collegare il rubinetto al frigorifero con il tubo di teflon in dotazione (lunghezza 4 metri, Ø 6 mm).

Sotto esempio d'installazione con rubinetto di carico dell'acqua posizionato nella colonna a destra del vano incasso.

#### vista frontale

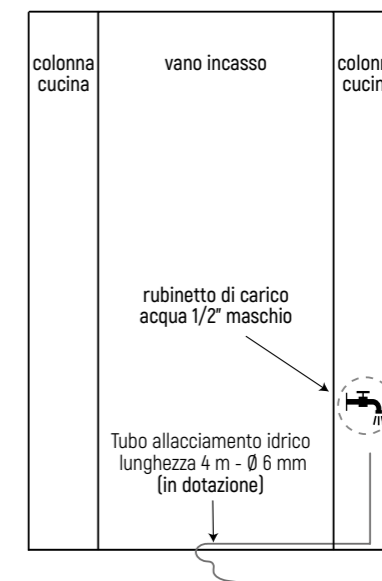

#### vista dall'alto

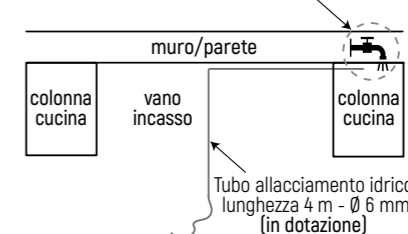

#### Allacciamento elettrico

Predisporre una presa schuko (S) dietro al frigorifero all'interno dell'area ombreggiata. In alternativa è possibile posizionare la presa in una delle colonne adiacenti (zona ispezionabile), tenendo in considerazione che la lunghezza del cavo elettrico è di 1,5 metri a partire dall'area ombreggiata.

## Installazioni multiple in battuta con griglia unica in acciaio linea Classic

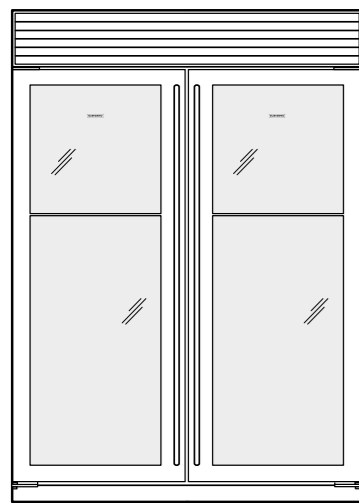

Combinazione di due prodotti 30+30 con cerniere opposte:

ICBCL3050W/S/T



### Dimensioni vano incasso

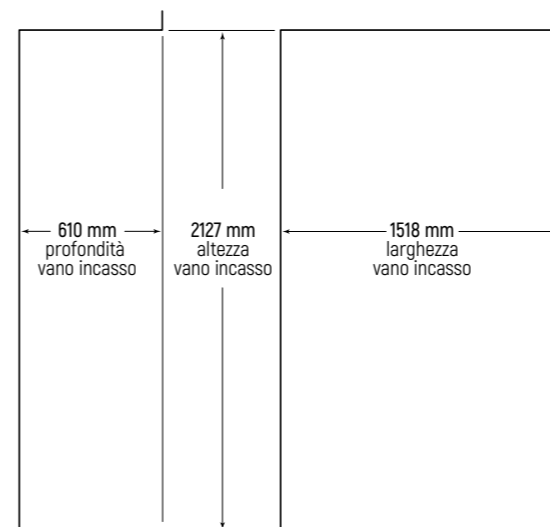

vista laterale

vista frontale

### Accessori necessari per la realizzazione della composizione

Descrizione	Codice	Euro IVA esclusa
Kit installazione	9040594	€ 2.240

Il kit di installazione include una griglia unica in acciaio, uno zoccolo unico, un profilo centrale, la resistenza anti condensa e il materiale necessario per l'assemblaggio. Il Kit permette di raggiungere un'altezza finita di 2134 mm.

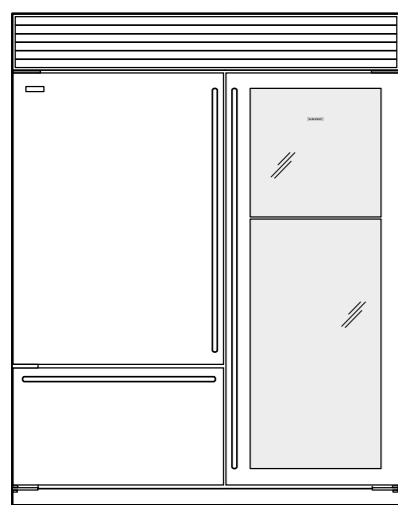

Combinazione di due prodotti 30+36 con cerniere opposte:

ICBCL3050W/S/T  
ICBCL3650UID/S/T  
ICBCL3650F/S/T  
ICBCL3650RID/S/T

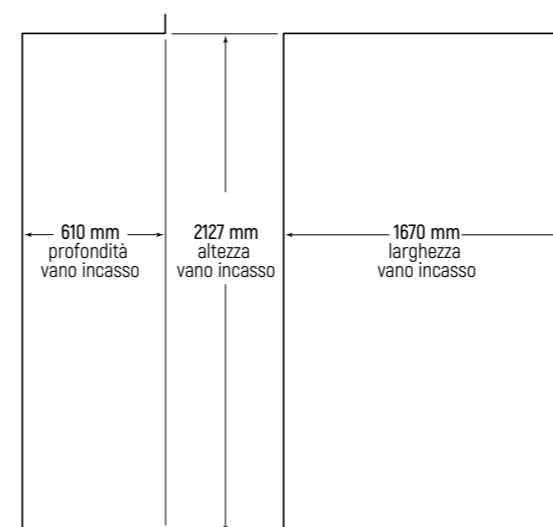

vista laterale

vista frontale

### Accessori necessari per la realizzazione della composizione

Descrizione	Codice	Euro IVA esclusa
Kit installazione	9040595	€ 2.270

Il kit di installazione include una griglia unica in acciaio, uno zoccolo unico, un profilo centrale, la resistenza anti condensa e il materiale necessario per l'assemblaggio. Il Kit permette di raggiungere un'altezza finita di 2134 mm.

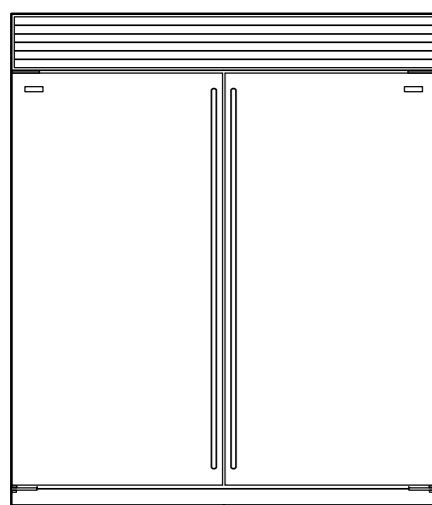

Combinazione di due prodotti 36+36 con cerniere opposte:

ICBCL3650UID/S/T  
ICBCL3650F/S/T  
ICBCL3650RID/S/T

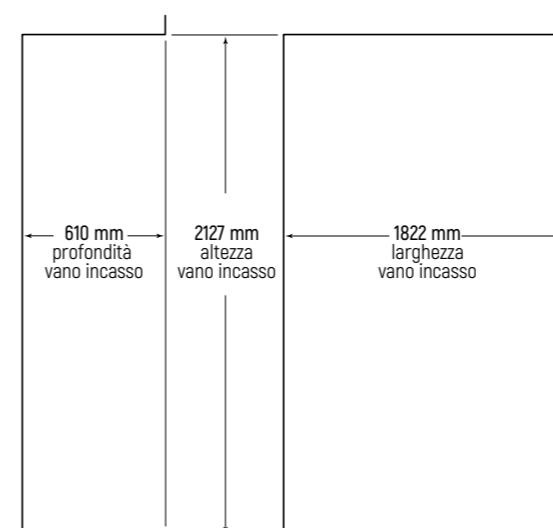

vista laterale

vista frontale

### Accessori necessari per la realizzazione della composizione

Descrizione	Codice	Euro IVA esclusa
Kit installazione	9040596	€ 2.340

Il kit di installazione include una griglia unica in acciaio, uno zoccolo unico, un profilo centrale, la resistenza anti condensa e il materiale necessario per l'assemblaggio. Il Kit permette di raggiungere un'altezza finita di 2134 mm.

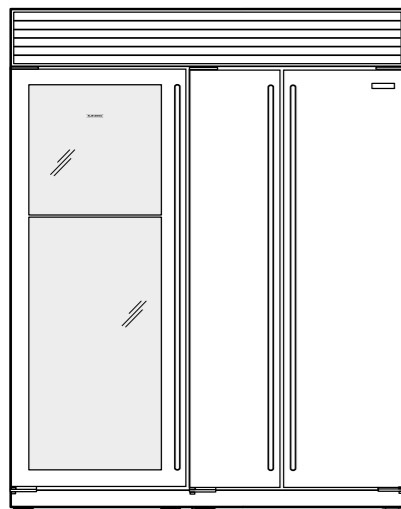

Combinazione di due prodotti 30+36:

ICBCL3050W/S/T  
ICBCL3650S/S/T  
ICBCL3650UFDID/S/T

Dimensioni vano incasso

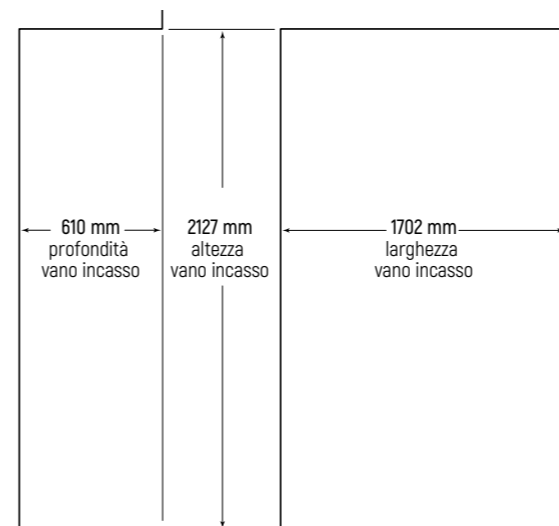

vista laterale

vista frontale

Accessori necessari per la realizzazione della composizione

Descrizione	Codice	Euro IVA esclusa
Kit installazione	TWIN30-36	€ 1.050
Profilo centrale inox	900LC	€ 150

Il kit di installazione include una griglia unica in acciaio e permette di raggiungere un'altezza finita di 2134 mm. La larghezza del vano incasso comprende già l'ingombro del listello centrale (35 mm).

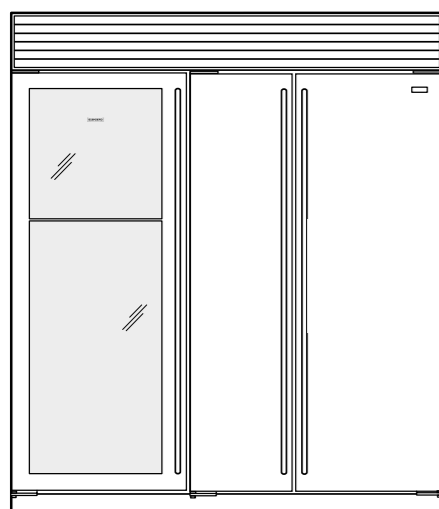
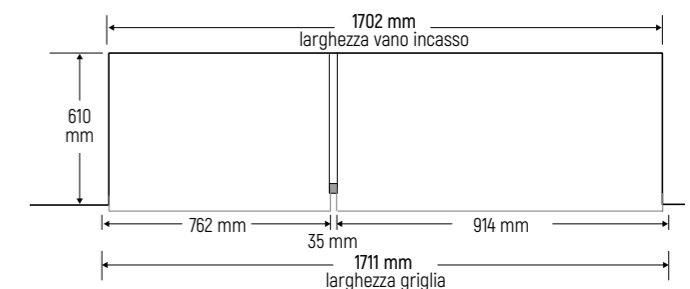

Combinazione di due prodotti 30+42:

ICBCL3050W/S/T  
ICBCL4250S/S/T  
ICBCL4250UFDID/S/T

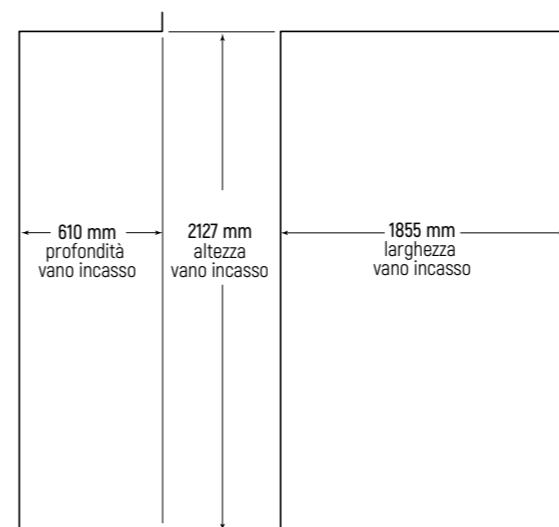

vista laterale

vista frontale

Accessori necessari per la realizzazione della composizione

Descrizione	Codice	Euro IVA esclusa
Kit installazione	TWIN30-42	€ 1.100
Profilo centrale inox	900LC	€ 150

Il kit di installazione include una griglia unica in acciaio e permette di raggiungere un'altezza finita di 2134 mm. La larghezza del vano incasso comprende già l'ingombro del listello centrale (35 mm).

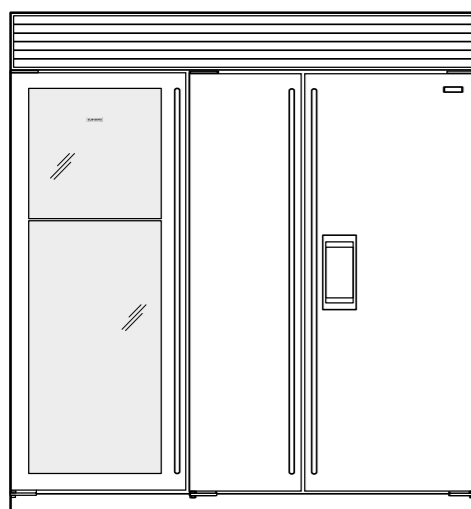
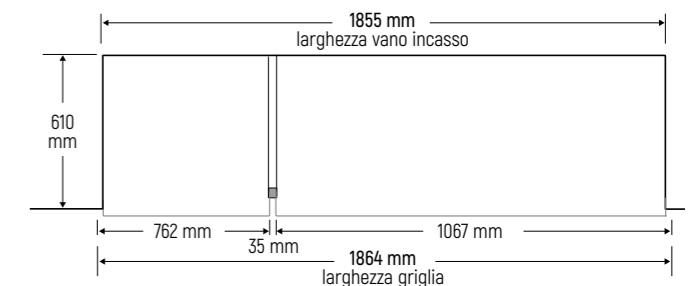

Combinazione di due prodotti 30+48:

ICBCL3050W/S/T  
ICBCL4850S/S/T  
ICBCL4850SD/S/T  
ICBCL4850SID/S/T

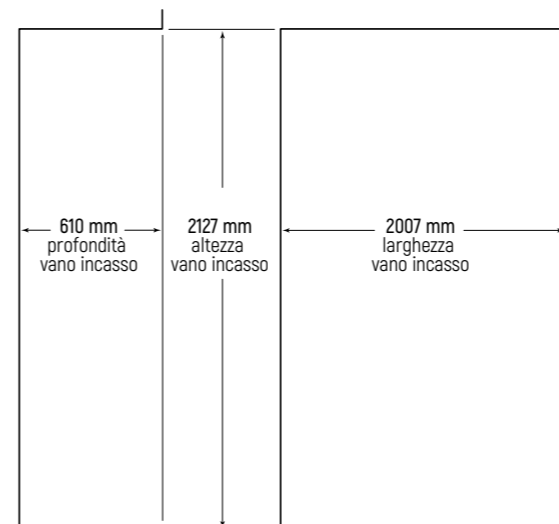

vista laterale

vista frontale

Accessori necessari per la realizzazione della composizione

Descrizione	Codice	Euro IVA esclusa
Kit installazione	TWIN30-48	€ 1.150
Profilo centrale inox	900LC	€ 150

Il kit di installazione include una griglia unica in acciaio e permette di raggiungere un'altezza finita di 2134 mm. La larghezza del vano incasso comprende già l'ingombro del listello centrale (35 mm).

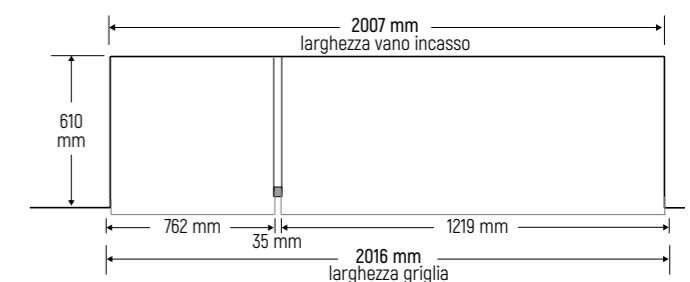

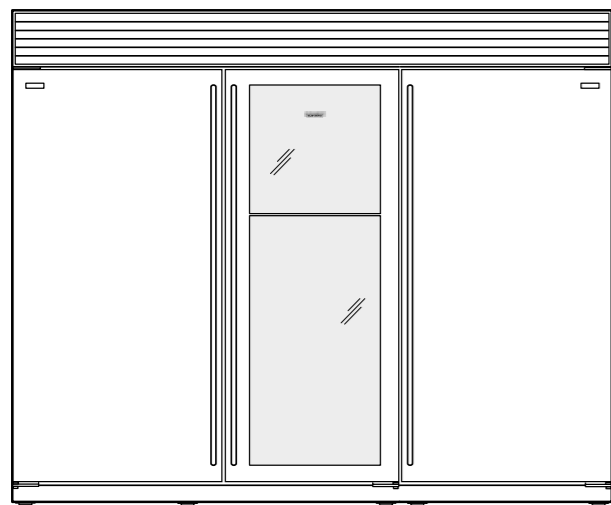

**Combinazione di tre prodotti 36+30+36:**

ICBCL3050W/S/T  
ICBCL3650UFDID/S/T  
ICBCL3650F/S/T  
ICBCL3650RID/S/T  
ICBCL3650UID/S/T

Nota bene: è indispensabile seguire la disposizione come da figura 36+30+36

**Dimensioni vano incasso**

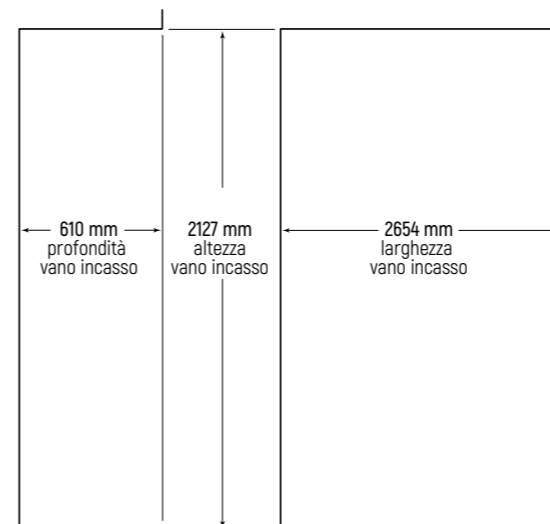

vista laterale

vista frontale

**Accessori necessari per la realizzazione della composizione**

Descrizione	Codice	Euro IVA esclusa
Kit installazione	TWIN36-30-36	€ 1.300
Profilo centrale inox	900LC	€ 150

Il kit di installazione include una griglia unica in acciaio e permette di raggiungere un'altezza finita di 2134 mm. **Nota bene:** ordinare due listelli centrali (900LC). La larghezza del vano incasso comprende già l'ingombro dei due listelli centrali.

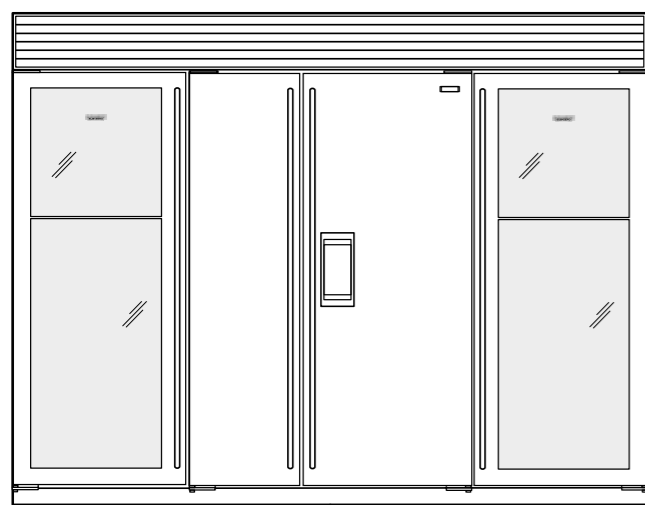
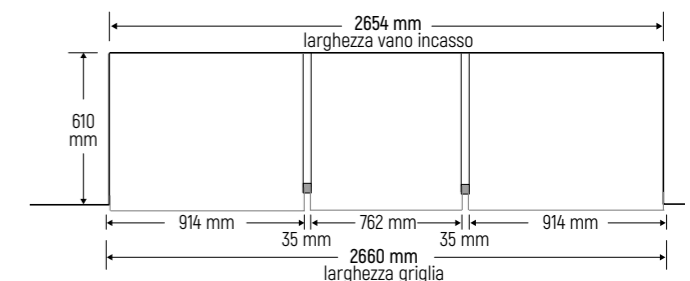

**Combinazione di tre prodotti 30+48+30:**

ICBCL3050W/S/T  
ICBCL4850S/S/T  
ICBCL4850SD/S/T  
ICBCL4850SID/S/T

Nota bene: è indispensabile seguire la disposizione come da figura 30+48+30

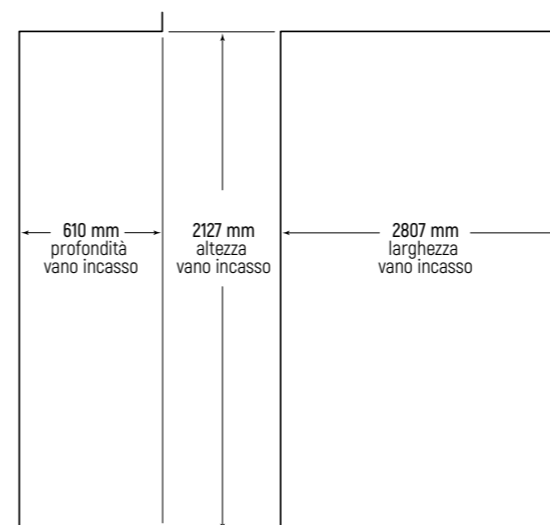

vista laterale

vista frontale

**Accessori necessari per la realizzazione della composizione**

Descrizione	Codice	Euro IVA esclusa
Kit installazione	TWIN30-48-30	€ 1.350
Profilo centrale inox	900LC	€ 150

Il kit di installazione include una griglia unica in acciaio e permette di raggiungere un'altezza finita di 2134 mm. **Nota bene:** ordinare due listelli centrali (900LC). La larghezza del vano incasso comprende già l'ingombro dei due listelli centrali.

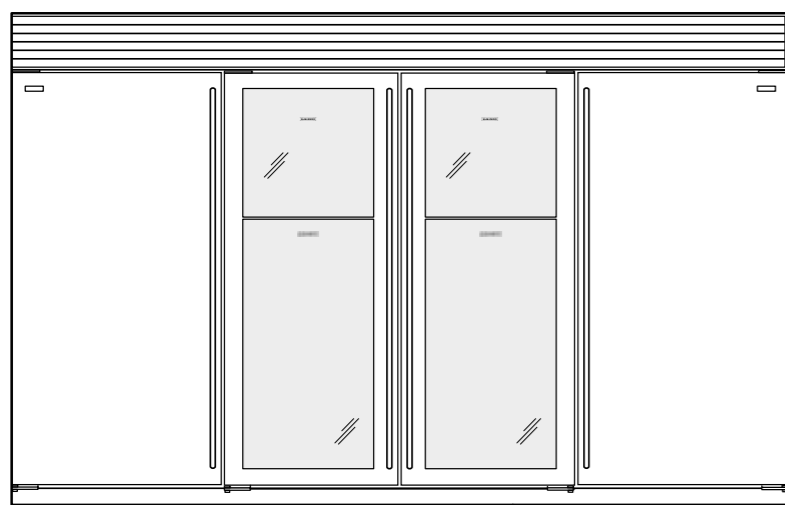
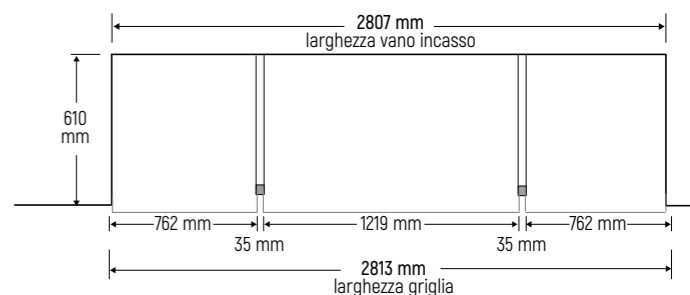

**Combinazione di quattro prodotti 36+30+30+36:**

ICBCL3050W/S/T  
ICBCL3650F/S/T  
ICBCL3650RID/S/T  
ICBCL3650UID/S/T  
ICBCL3650UFDID/S/T

Nota bene: è indispensabile seguire la disposizione come da figura 36+30+30+36

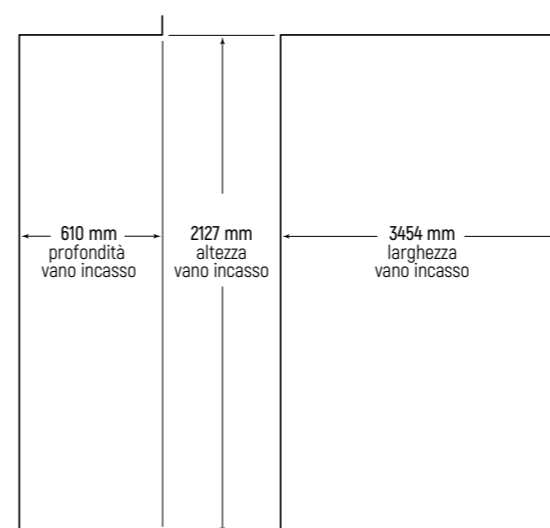

vista laterale

vista frontale

**Accessori necessari per la realizzazione della composizione**

Descrizione	Codice	Euro IVA esclusa
Kit installazione	TWIN36-30-30-36	€ 1.500
Profilo centrale inox	900LC	€ 150

Il kit di installazione include una griglia unica in acciaio e permette di raggiungere un'altezza finita di 2134 mm. **Nota bene:** ordinare tre listelli centrali (900LC). La larghezza del vano incasso comprende già l'ingombro dei tre listelli centrali.

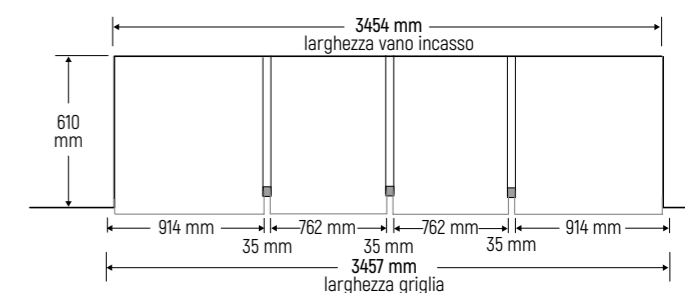

**Strutture singole e doppie in acciaio inox per installazioni freestanding in battuta linea Classic**

altezza 2180 mm, larghezza variabile a seconda della struttura scelta, profondità 650 mm, con spalle e top da 50 mm

**Struttura singola**

Descrizione	Codice	Euro IVA esclusa
<b>Tutti i modelli</b>		
Pannello laterale sinistro	650FBILH	€ 800
Pannello laterale destro	650FBIRH	€ 800
Top inox	650CB130/36/42/48	€ 600
Traverso posteriore	650TBI30/36/42/48	€ 210
<b>TOTALE</b>		<b>€ 2.410</b>

**Struttura doppia con griglie singole e top singolo**

Descrizione	Codice	Euro IVA esclusa
<b>ICBCL3050W + ICBCL3050W</b>		
Dim. ingombro struttura in mm (H 2180 x L 1630 x P 650)		
Pannello laterale sinistro	650FBILH	€ 800
Pannello laterale destro	650FBIRH	€ 800
Telaio centrale	650FDBI	€ 800
Top inox (x2 pz)	650CB130	€ 600
Traverso posteriore (x2 pz)	650TBI30	€ 210
<b>TOTALE</b>		<b>€ 4.020</b>

<b>ICBCL3050W + ICBCL3650UID</b>		
Dim. ingombro struttura in mm (H 2180 x L 1782 x P 650)		
Pannello laterale sinistro	650FBILH	€ 800
Pannello laterale destro	650FBIRH	€ 800
Telaio centrale	650FDBI	€ 800
Top inox	650CB130	€ 600
Top inox	650CB136	€ 600
Traverso posteriore	650TBI30	€ 210
Traverso posteriore	650TBI36	€ 210
<b>TOTALE</b>		<b>€ 4.020</b>

<b>ICBCL3650 + ICBCL3650</b>		
Dim. ingombro struttura in mm (H 2180 x L 1934 x P 650)		
Pannello laterale sinistro	650FBILH	€ 800
Pannello laterale destro	650FBIRH	€ 800
Telaio centrale	650FDBI	€ 800
Top inox (x2 pz)	650CB136	€ 600
Traverso posteriore (x2 pz)	650TBI36	€ 210
<b>TOTALE</b>		<b>€ 4.020</b>

**Struttura doppia con griglia unica e top unico**

Descrizione	Codice	Euro IVA esclusa
<b>ICBCL3050W + ICBCL3050W cerniere opposte</b>		
Dim. ingombro struttura in mm (H 2180 x L 1630 x P 650)		
Pannello laterale sinistro	650FBILH	€ 800
Pannello laterale destro	650FBIRH	€ 800
Top inox unico	650CB130-30	€ 1.100
Traverso posteriore	650TBI30-30	€ 420
Griglia unica	9040594	€ 2.240
<b>TOTALE</b>		<b>€ 5.360</b>

<b>ICBCL3050W + ICBCL3650 cerniere opposte</b>		
Dim. ingombro struttura in mm (H 2180 x L 1762 x P 650)		
Pannello laterale sinistro	650FBILH	€ 800
Pannello laterale destro	650FBIRH	€ 800
Top inox unico	650CB130-36	€ 1.100
Traverso posteriore	650TBI30-36	€ 420
Griglia unica	9040595	€ 2.270
<b>TOTALE</b>		<b>€ 5.390</b>

<b>ICBCL3650 + ICBCL3650 cerniere opposte</b>		
Dim. ingombro struttura in mm (H 2180 x L 1934 x P 650)		
Pannello laterale sinistro	650FBILH	€ 800
Pannello laterale destro	650FBIRH	€ 800
Top inox unico	650CB136-36	€ 1.100
Traverso posteriore	650TBI36-36	€ 420
Griglia unica	9040596	€ 2.340
<b>TOTALE</b>		<b>€ 5.460</b>

<b>ICBCL3050W + ICBCL4250</b>		
Dim. ingombro struttura in mm (H 2180 x L 1955 x P 650)		
Pannello laterale sinistro	650FBILH	€ 800
Pannello laterale destro	650FBIRH	€ 800
Listello centrale inox	900LC	€ 150
Top inox unico	650CB130-42	€ 1.100
Traverso posteriore	650TBI30-42	€ 420
Griglia unica	TWIN30-42	€ 1.100
<b>TOTALE</b>		<b>€ 4.370</b>

<b>ICBCL3050W + ICBCL4850</b>		
Dim. ingombro struttura in mm (H 2180 x L 2107 x P 650)		
Pannello laterale sinistro	650FBILH	€ 800
Pannello laterale destro	650FBIRH	€ 800
Listello centrale inox	900LC	€ 150
Top inox unico	650CB130-48	€ 1.100
Traverso posteriore	650TBI30-48	€ 420
Griglia unica	TWIN30-48	€ 1.150
<b>TOTALE</b>		<b>€ 4.420</b>

<b>ICBCL3050W + ICBCL3650UFD</b>		
Dim. ingombro struttura in mm (H 2180 x L 1802 x P 650)		
Pannello laterale sinistro	650FBILH	€ 800
Pannello laterale destro	650FBIRH	€ 800
Listello centrale inox	900LC	€ 150
Top inox unico	650CB130-36	€ 1.100
Traverso posteriore	650TBI30-36	€ 420
Griglia unica	TWIN30-36	€ 1.050
<b>TOTALE</b>		<b>€ 4.320</b>

## Maniglie disponibili

### Maniglie tubolari in acciaio linea Classic e cantina ICBCL3050W

Le maniglie tubolari sono dotate di distanziali rettangolari con bordi squadrati.

Lunghezza	Codice	Euro IVA esclusa
<b>Diametro 25 mm</b>		
787 mm	9042361	€ 325
940 mm	9042362	€ 325
1019 mm	9042356	€ 325
1092 mm	9042364	€ 325
1543 mm	9042354	€ 350



### Maniglie Pro in acciaio

Le maniglie Pro hanno lo stesso design dei modelli ICBPRO4850, ICBPRO3650 e delle cucine Wolf.

Lunghezza	Codice	Euro IVA esclusa
495 mm	7026119	€ 325
572 mm	9036003	€ 310
648 mm	7026117	€ 325
762 mm	9042360	€ 325
800 mm	7026116	€ 325
916 mm	9042355	€ 325
1440 mm	9042353	€ 350
1067 mm	9042363	€ 325
1229 mm	7026115	€ 350



### Lunghezze standard maniglie tubolari in acciaio inox

Modello	Tubulare
<b>Frigoriferi linea Classic</b>	
ICBCL3650RID, ICBCL3650F, ICBCL4250SID, ICBCL4250S, ICBCL4850S, ICBCL4850SD, ICBCL4850SID	1543 mm
ICBCL3650UID, ICBCL3650UFDID, ICBCL4850UFDID, ICBCL4250UFDID (porta)	1019 mm
ICBCL3650UID, ICBCL3650UFDID (cassetto)	787 mm
ICBCL4250UFDID (cassetto)	940 mm
ICBCL4850UFDID (cassetto)	1092 mm
<b>Frigoriferi a colonna linea Designer</b>	
ICBDEC1850FI, ICBDEC2450R, ICBDEC2450FI, ICBDEC3050RID, ICBDEC3050FI, ICBDEC3650RID	1273 mm
<b>Frigoriferi con cassette linea Designer</b>	
ICBDET3050CIID, ICBDET3650CIID (porta)	845 mm
ICBDET3050CIID (cassetti)	692 mm
ICBDET3650CIID (cassetti)	845 mm
<b>Cassetti frigo/freezer sottopiano linea Designer</b>	
ICBID-30FI, ICBID-30R	692 mm
ICBID-24RO	540 mm
<b>Cantine vino sottopiano linea Classic e linea Designer</b>	
ICBDEU2450W/ICBDEU2450R/DEU2450BG	572 mm
ICBCL3050W	1543 mm
ICBDET3050WR (porta)	845 mm
ICBDET3050WR (cassetto)	692 mm
ICBDEC1850W, ICBDEC2450W, ICBDET3050W	1273 mm

### Maniglie tubolari in acciaio linea Designer e cantina ICBDEU2450W

Le maniglie tubolari sono dotate di distanziali rettangolari con bordi squadrati.

Lunghezza	Codice	Euro IVA esclusa
<b>Diametro 19 mm</b>		
540 mm	7025231	€ 325
572 mm	9036005	€ 310
692 mm	7025229	€ 325
845 mm	7025228	€ 325
1273 mm	7025227	€ 350



### Lunghezze standard maniglie Pro in acciaio inox

Modello	Pro
<b>Frigoriferi linea Classic</b>	
ICBCL3650RID, ICBCL3650F, ICBCL4250SID, ICBCL4250S, ICBCL4850S, ICBCL4850SD, ICBCL4850SID	1440 mm
ICBCL3650UID, ICBCL3650UFDID (porta), ICBCL4250UFDID, ICBCL4850UFD (porta)	916 mm
ICBCL3650UID, ICBCL3650UFDID (cassetto)	762 mm
ICBCL4250UFDID (cassetto)	916 mm
ICBCL4850UFDID (cassetto)	1067 mm
<b>Frigoriferi linea Designer</b>	
ICBDEC1850FI, ICBDEC2450R, ICBDEC2450FI, ICBDEC3050RID, ICBDEC3050FI, ICBDEC3650RID	1229 mm
<b>Frigoriferi con cassette linea Designer</b>	
ICBDET3050CIID, ICBDET3650CIID	800 mm
ICBDET3050CIID (cassetti)	648 mm
ICBDET3650CIID (cassetti)	800 mm
<b>Cassetti da sottopiano linea Designer</b>	
ICBID-30FI, ICBID-30R	648 mm
ICBID-24RO	495 mm
<b>Cantine vino sottopiano linea Classic e linea Designer</b>	
ICBDEU2450W/ICBDEU2450R/DEU2450BG	572 mm
ICBCL3050W	1440 mm
ICBDET3050WR (porta)	800 mm
ICBDET3050WR (cassetto)	648 mm
ICBDEC1850W, ICBDEC2450W, ICBDEC3050W	1229 mm