

Istruzioni per l'uso

AdoraAsciugatrice V4000 | V6000

Asciugatrice

Grazie per aver scelto uno dei nostri prodotti. Il vostro apparecchio soddisfa esigenze elevate e il suo uso è molto semplice, tuttavia occorre prendersi del tempo per leggere le presenti istruzioni per l'uso, che vi permetteranno di comprendere meglio l'apparecchio e di utilizzarlo in modo ottimale e senza problemi.

Vi preghiamo di attenervi alle avvertenze di sicurezza.

Modifiche

Testi, immagini e dati corrispondono al livello tecnico dell'apparecchio al momento della stampa delle presenti istruzioni per l'uso. Con riserva di modifiche nell'ambito della normale evoluzione tecnica.

Ambito di validità

Il numero di modello corrisponde alle prime cifre sulla targhetta di identificazione. Le presenti istruzioni per l'uso valgono per:

Nome del modello	Numero del modello	Tipo
Adora Asciugatrice V4000	12012	AT4TWHWL, AT4TWHWR
Adora Asciugatrice V6000	12013	AT6TWHWL, AT6TWHWR

Le differenze di esecuzione sono menzionate nel testo.

Indice

1	Avvertenze di sicurezza	5	6.4	Avviare i preferiti	22
1.1	Simboli utilizzati	5	7	V-ZUG-Home	22
1.2	Avvertenze generali di sicurezza	5	7.1	Condizioni	22
1.3	Avvertenze di sicurezza relative all'apparecchio.	6	7.2	Prima messa in esercizio	22
1.4	Istruzioni per l'uso	7	8	Regolazioni utente	23
2	Prima messa in esercizio	9	8.1	Adeguare le regolazioni utente	23
3	Descrizione dell'apparecchio	9	8.2	Luminosità	23
3.1	Struttura	9	8.3	Tono tasti	23
3.2	Elementi di comando e di visualizzazione	10	8.4	Angolo visuale	23
3.3	Spie di controllo	11	8.5	Lingua	23
3.4	Stato tasti	11	8.6	Sfondo	24
4	Tabella dei programmi	11	8.7	Livello d'asciugatura	24
4.1	Programmi automatici	11	8.8	InversionePlus	24
4.2	Asciugatura a tempo	11	8.9	EcoManagement	24
4.3	Programmi tessuti	12	8.10	Sicura per bambini	24
4.4	Programmi standard ed extra	13	8.11	Illuminazione del tamburo	24
4.5	Funzioni supplementari	13	8.12	Modalità standard*	25
4.6	EcoManagement	14	8.13	V-ZUG-Home	25
4.7	Indicazione della durata residua	14	8.14	Impostazioni di fabbrica	25
5	Utilizzo	15	9	Modalità demo	25
5.1	Operazioni preliminari	15	9.1	Inserire	25
5.2	Selezione del programma	15	9.2	Spegnere	26
5.3	Selezionare funzioni supplementari	17	10	Cura e manutenzione	26
5.4	Controllo e modifica delle regolazioni	17	10.1	Intervalli di pulizia	26
5.5	Come aggiungere biancheria	18	10.2	Pulizia del filtro della porta e del filtro in feltro della porta	26
5.6	Interruzione di un programma	18	10.3	Pulizia del filtro in feltro della porta	27
5.7	Interruzione anticipata di un programma	18	10.4	Pulire il sensore di umidità	28
5.8	Con sicura per bambini attivata	18	10.5	Pulizia del sensore di temperatura	28
5.9	Illuminazione del tamburo	19	10.6	Pulire l'apparecchio	28
5.10	Termine del programma	19	11	Come eliminare personalmente i guasti	29
5.11	EcoManagement	20	11.1	Segnalazioni di guasto	29
6	Preferiti	20	11.2	Altri problemi possibili	30
6.1	Definire i preferiti	20	12	Pezzi di ricambio	33
6.2	Modificare i preferiti	21			
6.3	Cancellare i preferiti	21			

13	Dati tecnici	33
13.1	Indicazioni per gli istituti di controllo.....	34
13.2	Foglio dati del prodotto.....	34
13.3	Valori di consumo.....	35
14	Consigli per l'asciugatura	36
14.1	Risparmiare energia.....	36
14.2	Evitare danni.....	37
15	Smaltimento	37
16	Indice analitico	38
17	Note	40
18	Service & Support	43

1 Avvertenze di sicurezza

1.1 Simboli utilizzati



Contrassegna tutte le istruzioni importanti per la sicurezza.

La mancata osservanza può provocare lesioni, danni all'apparecchio o agli impianti!



Informazioni e indicazioni da osservare.



Informazioni sullo smaltimento



Informazioni sulle istruzioni per l'uso

- ▶ Segnala operazioni che devono essere eseguite in sequenza.
 - Descrive la reazione dell'apparecchio all'operazione eseguita.
- Segnala un elenco.

1.2 Avvertenze generali di sicurezza



- Mettere in funzione l'apparecchio solo dopo aver letto le istruzioni per l'uso!



- Questi apparecchi possono essere utilizzati da bambini di età superiore agli 8 anni e da persone con limitate capacità fisiche, sensoriali o mentali o che non dispongono della necessaria esperienza e/o conoscenza, a condizione che l'uso avvenga sotto la supervisione di una persona responsabile, che vengano impartite loro istruzioni su come utilizzare l'apparecchio e che essi comprendano i rischi che ne possono derivare. I bambini non devono giocare con l'apparecchio. Le operazioni di pulizia e piccola manutenzione non devono essere eseguite dai bambini, se non sotto stretta sorveglianza degli adulti.
- Qualora un apparecchio non sia dotato di un cavo di collegamento alla rete e di un connettore a spina o altro sistema per il disinserimento dalla rete, caratterizzato dalla presenza su ogni polo di un'apertura di contatto conforme alle condizioni della categoria di sovratensione III per la separazione completa, occorre montare un dispositivo di separazione nell'impianto elettrico fisso in modo conforme alle norme d'installazione.
- Se il cavo di collegamento alla rete dell'apparecchio è danneggiato, è necessario chiederne la sostituzione al produttore, al suo servizio clienti o a una persona qualificata onde evitare pericoli.

1.3 Avvertenze di sicurezza relative all'apparecchio

- Tenere i bambini al di sotto dei 3 anni di età lontano dall'apparecchio, a meno che non siano sotto continua sorveglianza.
- Il carico massimo di biancheria asciutta ammonta a 7 kg.
- **AVVERTENZA:** Questo apparecchio è concepito solo per tessuti che vengono lavati in acqua.
- L'apparecchio può essere utilizzato soltanto con il prodotto evaporante consigliato. L'uso di altre sostanze può provocare un avvelenamento o pericolo d'incendio.
- L'apparecchio ha superfici molto calde per far evaporare i principi attivi. Durante l'uso dell'apparecchio queste superfici non dovrebbero essere toccate.
- L'asciugatrice a tamburo non può essere utilizzata se per la pulizia sono state utilizzate sostanze chimiche industriali.
- I filtri per lanugine devono essere puliti regolarmente.
- Non deve esserci lanugine sparsa nell'asciugatrice.
- Non asciugare biancheria non lavata.
- Per tessuti lavati, trattati o impregnati con sostanze chimiche, detersivi o solventi infiammabili (benzina solvente, alcol, smacchiatori, olio, olio da cucina, trementina, acetone, colori, cere ecc.), esiste il pericolo d'incendio o d'esplosione! Lavare prima a mano con acqua i capi che contengono tali sostanze oppure far evaporare completamente i solventi.
- Oggetti in gommapiuma (lattice espanso), cuffie da doccia, tessuti impermeabili, articoli rinforzati con gomma, nonché capi di vestiario o cuscini con imbottiture in espanso non sono adatti per l'asciugabiancheria.
- Rimuovere tutti gli oggetti come ad es. accendini e fiammiferi.
- **AVVERTENZA:** Non arrestare mai l'asciugatrice prima che il processo di asciugatura sia terminato, a meno che tutti i capi non vengano estratti e stesi velocemente in modo da disperdere il calore.
- Negli apparecchi dotati di aperture di ventilazione alla base, le aperture non possono essere ostruite dalla moquette.

- **AVVERTENZA:** Se l'apparecchio viene montato in un alloggiamento, occorre lasciare libere le aperture di ventilazione.
- L'aria di scarico non deve essere immessa in un tubo di scarico utilizzato per gas di scarico di apparecchi che bruciano gas o altri combustibili.
- L'ammorbidente o prodotti simili devono essere utilizzati a seconda delle istruzioni del produttore.
- L'apparecchio non deve essere posizionato dietro una porta chiudibile, una porta scorrevole oppure una porta con una cerniera localizzata di fronte a quella dell'asciugatrice a tamburo.

1.4 Istruzioni per l'uso

Prima della messa in funzione iniziale

- L'apparecchio deve essere installato e collegato alla rete elettrica conformemente alle istruzioni d'installazione allegate. Fare eseguire i lavori necessari a un installatore/elettricista autorizzato.
- Deve essere garantita l'accessibilità nei punti di sezionamento dalla rete (ad es. prese di corrente, interruttori a parete, fusibili) e al rubinetto dell'acqua.

Uso conforme allo scopo

- L'apparecchio è destinato ad asciugare soltanto tessuti di uso domestico. Utilizzare l'apparecchio soltanto nell'ambito domestico e per lo scopo indicato. Non ci assumiamo responsabilità per eventuali danni causati da un uso diverso da quello previsto o da un utilizzo non corretto.
- Riparazioni, modifiche o manipolazioni all'apparecchio o al suo interno, specialmente alle parti sotto tensione, possono essere eseguite esclusivamente dal produttore, dal suo servizio clienti o da persone adeguatamente qualificate. Riparazioni non corrette possono causare gravi infortuni, danni all'apparecchio e all'impianto, nonché anomalie di funzionamento.
- In caso di anomalie di funzionamento dell'apparecchio o nel caso di un ordine di riparazione, osservare le indicazioni riportate al capitolo «Assistenza tecnica e riparazione». Se necessario, rivolgersi al nostro servizio clienti.
- Impiegare esclusivamente parti di ricambio originali.
- Prima di chiudere la porta dell'apparecchio e di avviare un programma, assicurarsi che nel tamburo non si trovino corpi estranei o animali domestici.

Uso

- Non appena si rileva un'anomalia nel funzionamento, l'apparecchio deve essere scollegato dalla rete elettrica.
- Allo scopo di proteggere la biancheria, si prega di osservare i rispettivi simboli di cura applicati sui capi e di attenersi all'avvertenza riportata sotto «Tabella dei programmi».
- Non attivare mai l'apparecchio senza filtro della porta o con filtro della porta danneggiato. Rottura dell'apparecchio causata dall'accumulo di lanugine!

Attenzione, pericolo di ustioni!

- Non asciugare i tessuti contenenti residui di lacca per capelli, fissatori per capelli, solventi per unghie o sostanze simili. Pericolo di formazione di gas!

Attenzione, pericolo di morte!

- Le parti dell'imballaggio, ad es. pellicola e polistirolo, possono essere pericolose per i bambini. Pericolo di soffocamento! Tenere le parti dell'imballaggio lontano dalla portata dei bambini.
- In caso di interventi di manutenzione all'apparecchio, anche quando vengono sostituite delle lampadine, togliere la corrente all'apparecchio. Estrarre completamente i fusibili a vite dalla loro sede oppure disattivare l'interruttore di circuito oppure estrarre la spina.

Come evitare danni all'apparecchio

- Non chiudere la porta dell'apparecchio sbattendola.
- Fare attenzione durante la pulizia a non far penetrare acqua nell'apparecchio. Utilizzare un panno moderatamente umido. Non spruzzare mai acqua all'interno o all'esterno dell'apparecchio. La penetrazione d'acqua può provocare danni.

Trasporto e montaggio

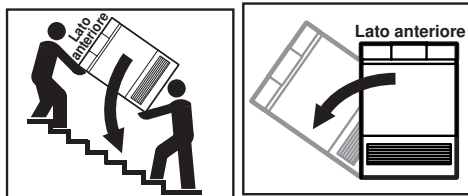

Inclinare di max 90° sul lato sinistro!

- Trasportare l'apparecchio soltanto in posizione verticale! Ogni altra posizione di trasporto danneggia l'apparecchio! Trasportandolo con cautela ed evitando urti, l'apparecchio può essere inclinato di max 90° sul lato sinistro (vista frontale).

- In generale i locali in cui si trovano le asciugatrici «pompa di calore» devono essere aerati, perché gli apparecchi producono umidità, anche se in misura ridotta. In un locale chiuso, fra un programma d'asciugatura e l'altro, ci deve essere un ricambio d'aria (aprire la porta del locale o una finestra).

2 Prima messa in esercizio



L'apparecchio deve essere installato e allacciato alla rete elettrica conformemente alle istruzioni d'installazione fornite a parte. Fare eseguire i lavori necessari da un installatore/elettricista autorizzato.



Dopo ogni cambio del luogo di installazione, l'apparecchio con pompa di calore deve restare per circa 2 ore nella posizione definitiva prima di poter essere messo in funzione. La mancata osservanza di questa regola può causare danni all'apparecchio.

3 Descrizione dell'apparecchio

3.1 Struttura

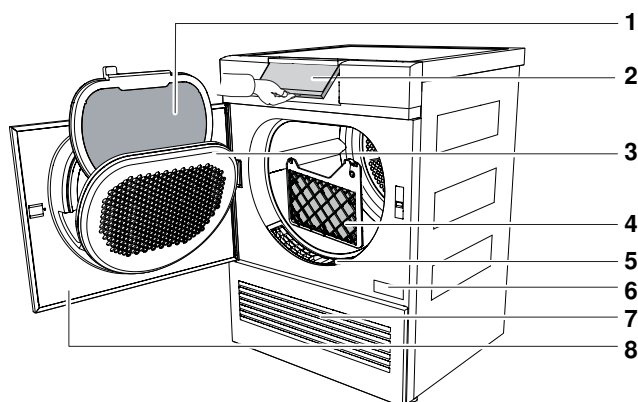

- | | | | |
|---|---|---|---|
| 1 | Filtro della porta con filtro in feltro della porta | 5 | Griglia anteriore |
| 2 | Pannello di comando orientabile | 6 | Targhetta identificativa/Numero di serie (SN) |
| 3 | Coperchio del filtro della porta | 7 | Griglia di ventilazione |
| 4 | Filtro in feltro anteriore | 8 | Porta dell'apparecchio |

3.2 Elementi di comando e di visualizzazione

Pannello di comando

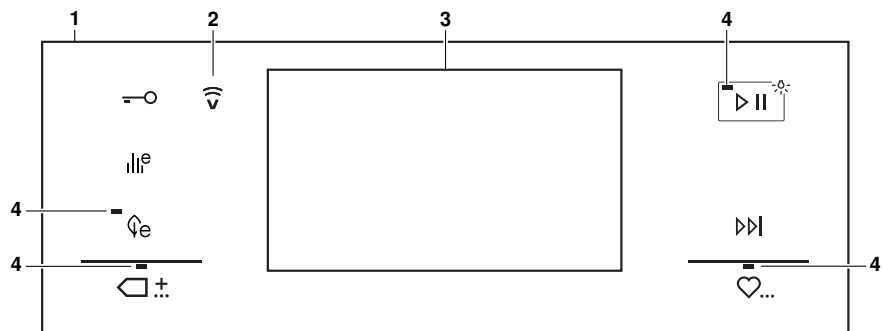

- 1 Pannello di comando
- 2 Display V-ZUG-Home
- 3 TouchDisplay
- 4 Spie di controllo

Tasti

- Apertura della porta
- EcoManagement
- Eco*
- Programmi standard ed extra
- Avviamento/pausa/illuminazione del tamburo
- Fine del programma
- Preferiti

* a seconda del modello, senza funzione

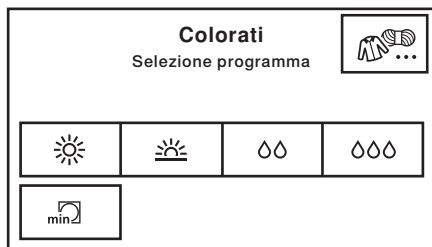

TouchDisplay



Tasti

- Programmi tessuti
- Asciugatura extra
- Asciugatura normale
- Umido pronto per stiro
- Umido pronto per mangano
- Asciugatura a tempo

3.3 Spie di controllo

Spia di controllo	Attività	Stato
	La spia di controllo è accesa.	La funzione è attiva.
	La spia di controllo lampeggia.	La funzione è selezionabile.
	La spia di controllo non si accende.	La funzione non è selezionabile.



3.4 Stato tasti

Colore dello sfondo	Colore del simbolo	Stato
Blu	Bianco	La funzione è attiva.
Nero	Bianco	La funzione è selezionabile.
Nero	Nero	La funzione non è selezionabile.

4 Tabella dei programmi

Di seguito sono descritti tutti i programmi.

4.1 Programmi automatici

Programmi	Capacità
 Asciugatura extra: per tessuti di grande spessore o a più strati e per carichi molto disomogenei. Sconsigliata per capi di maglieria (magliette, biancheria intima).	1–7 kg
 Asciugatura normale: per capi di biancheria dello stesso genere (ad es. magliette o biancheria intima).	1–7 kg
◊◊ Umido pronto per stiro: per la successiva stiratura.	1–7 kg
◊◊◊ Umido pronto per mangano: per la successiva stiratura con mangano, ad es. tovaglie.	1–7 kg

4.2 Asciugatura a tempo

Programma	Capacità
 Asciugatura a tempo: Asciuga i tessuti indipendentemente dal loro livello d'asciugatura per un intervallo di tempo selezionato. Effettuare l'asciugatura a tempo di sacchi a pelo e trapunte solo se etichettati con simboli di cura corrispondenti. Quantità di biancheria con tessuti voluminosi: 1 capo.	1–7 kg

4.3 Programmi tessuti





Premendo il tasto  si accede alla selezione dei programmi tessuti.

Programmi	Capacità
1/4 Colorati: programmi automatici idonei per la maggior parte dei tessuti.	1–7 kg
Camicie: i tessuti vengono asciugati delicatamente con «Asciugatura normale».	max 7 pezzi
Jeans: i tessuti in jeans vengono asciugati con «Asciugatura normale». Osservare i simboli di cura, perché i capi in jeans possono restringersi.	1–4 kg
Seta: per l'asciugatura di tessuti di seta. Osservare i simboli di cura, perché la seta tende a formare pieghe. Asciugatura delicata a bassa temperatura.	1–1,5 kg
2/4 Biancheria per bebè: la biancheria per bebè viene asciugata delicatamente con «Asciugatura normale». Una successiva fase di asciugatura prolungata ha un effetto igienizzante sulla biancheria.	1–5 kg
Lenzuola: per capi di biancheria dello stesso genere. Chiudere le cerniere e i bottoni.	1–3 kg
Piumino spesso: per piumini voluminosi (ad es. cuscini, giacche e coperte pesanti). Se consigliato, per ottenere con l'asciugatura capi morbidi si possono aggiungere palline da tennis. Quantità di biancheria ideale: 1 capo.	1–2 kg
Piumino sottile: per piumini sottili (ad es. coperte e giacche leggere). Quantità di biancheria ideale: 1 capo.	1–2 kg
3/4 Outdoor: i vestiti per il tempo libero e lo sport (Sympatex, Gore-tex, ...) vengono asciugati delicatamente.	1–3 kg
Lana: per tessuti di lana etichettati come lavabili. Asciugatura delicata mediante adattamento del movimento del tamburo e basse temperature (ca. 45 °C).	1 kg
Spugna: per asciugare asciugamani pesanti e biancheria in spugna.	1–3 kg
* Soffice: per ammorbidire i tessuti di lana. Prelevare immediatamente i tessuti al termine del programma, poiché non vengono asciugati.	1 kg
4/4 * Igiene: una successiva fase di asciugatura prolungata ha un effetto igienizzante sulla biancheria, eliminando germi eventualmente presenti. Selezionare solo in caso di tessuti non delicati.	1–3 kg
* WetClean finish: per ammorbidire tessuti delicati. Al termine del programma prelevare immediatamente i tessuti.	1 kg

* a seconda del modello







4.4 Programmi standard ed extra

Premendo il tasto  si accede alla selezione dei programmi standard ed extra.

Programmi	Capacità
 Programma standard: Il programma più efficiente per l'asciugatura di capi in cotone normalmente bagnati.	1–7 kg
 Programma cestello: Per l'asciugatura nel cestello di scarpe pulite di stoffa, da ginnastica e piccoli capi come guanti, berretti e animali di peluche (ordinare come accessorio). Non idoneo per pelle o similpelle.	
 Aerazione: per ravvivare o aerare tessuti poco indossati.	1–1,5 kg
 Antipiega: riduce le pieghe della biancheria lavata/umida (per es. camicie e camicette). I tessuti sono pronti per essere successivamente stirati.	1 kg

4.5 Funzioni supplementari

Dopo ogni selezione di un programma, vengono visualizzate le funzioni supplementari selezionabili.

Funzioni supplementari	Capacità
 Delicato: per l'asciugatura delicata di tessuti misti (ad es. camicie, pullover, magliette). Il livello d'asciugatura viene ridotto. Per evitare la formazione di pieghe, inserire nel tamburo pochissimi capi di biancheria da prelevare immediatamente al termine del programma.	1–2,5 kg
 InversionePlus: per un risultato d'asciugatura uniforme e per ridurre il rischio che la biancheria si aggrovigli. Particolarmente adatto per l'asciugatura di capi di biancheria di grandi dimensioni, ad es. lenzuola.	
 Avviamento ritardato: per sfruttare fasce tariffarie economiche (intervallo di impostazione fino a 24 ore). Il programma si avvia automaticamente all'ora impostata per l'avviamento ritardato.	
 * Eco: asciugatura a maggiore risparmio energetico, idonea per tutti i tessuti.	
 * Sprint: asciugatura molto rapida.	
 * Super delicato: asciugatura molto delicata. La temperatura viene ridotta. Particolarmente idoneo per tessuti delicati.	1–2,5 kg
 * SilentPlus: programma particolarmente silenzioso.	

* a seconda del modello

4.6 EcoManagement

Tasto

 Funziona solo quando è (vedi pagina 24) attiva la regolazione utente «EcoManagement». EcoManagement fornisce informazioni sul consumo di energia dell'apparecchio. Finché non è attivo alcun programma, è possibile richiamare (vedi pagina 20) i seguenti dati statistici:

- Consumo di energia dell'ultimo programma
- Consumo di energia complessivo
- Consumo di energia medio degli ultimi 25 programmi

Durante la selezione del programma, il display visualizza quanta energia consumerà il programma corrispondente.

A programma terminato, verrà visualizzato il consumo di energia del programma appena concluso.

I valori possono variare a seconda del programma, del carico, delle funzioni supplementari, delle regolazioni utente, dell'umidità iniziale della biancheria e della temperatura ambiente.

4.7 Indicazione della durata residua

Dopo l'avvio del programma, il display indica la durata del programma con carico massimo. Per circa 1 minuto il sistema misura il carico effettivo, calcolando la durata residua prevista. In questo lasso di tempo lampeggia la lettera «h» e sul display appare «Misurazione carico». Una volta effettuato il calcolo, viene visualizzata la durata residua prevista.

Il programma può eventualmente avere una durata più lunga rispetto al calcolo iniziale, nel qual caso la durata residua si ferma durante lo svolgimento del programma. La lettera «h» lampeggia nuovamente e sul display appare «Calcolo di durata residua».

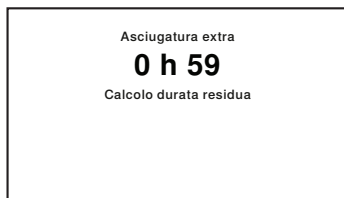

5 Utilizzo

5.1 Operazioni preliminari

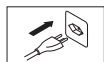

- ▶ Inserire il collegamento alla rete in una presa.

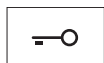

- ▶ Premere il tasto.
 - La porta dell'apparecchio si apre.
 - L'illuminazione del tamburo si accende.



- ▶ Caricare la biancheria bagnata capo dopo capo e senza comprimerla.

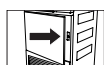

- ▶ Chiudere la porta dell'apparecchio.
- ▶ Accertarsi che nessun capo resti incastrato nella porta dell'apparecchio.
 - L'illuminazione del tamburo si spegne.
 - Appare la schermata iniziale.

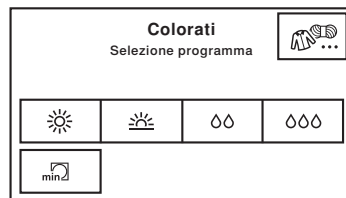

Se nell'arco di 5 minuti non viene selezionato alcun programma, si spengono tutte le visualizzazioni. La schermata iniziale appare ogni volta che viene premuto il tasto .

5.2 Selezione del programma



Per evitare di danneggiare la biancheria, attenersi ai simboli di cura riportati sulle etichette dei capi:



Asciugatura normale



Asciugatura delicata



Non asciugare a macchina

Programmi automatici

Selezionando il programma desiderato, tutte le impostazioni necessarie vengono assegnate automaticamente a questo programma. Le funzioni supplementari possono essere aggiunte o eliminate mediante i tasti avanzati in altre visualizzazioni.



- ▶ Premere il tasto per il programma desiderato.
 - Sul display vengono visualizzati il programma scelto, la durata prevista e le funzioni supplementari selezionabili. A seconda del modello, lampeggia la spia di controllo del tasto selezionabile .

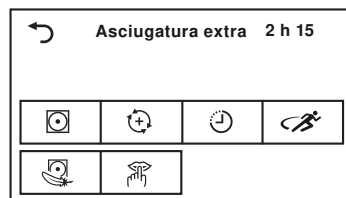

- ▶ Premere il tasto.
 - Il programma selezionato si avvia.

Asciugatura a tempo



- ▶ Premere il tasto.
 - Sul TouchDisplay appare la selezione della durata di asciugatura.



- ▶ Scegliere la durata di asciugatura desiderata.
 - Sul display vengono visualizzati il programma scelto e tutte le funzioni supplementari selezionabili.



- ▶ Premere il tasto.
 - Il programma selezionato si avvia.

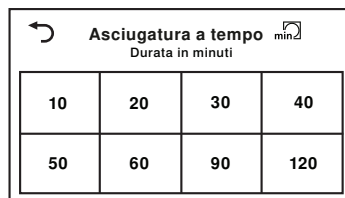

Programmi tessuti



- ▶ Premere il tasto.
 - Sul TouchDisplay appare la selezione dei programmi tessuti.



- ▶ Premere il tasto finché viene visualizzato il programma tessuti desiderato.



- ▶ Premere il tasto per il programma tessuti desiderato.
 - Sul display vengono visualizzati il programma scelto e tutte le funzioni supplementari selezionabili.



- ▶ Premere il tasto.
 - Il programma selezionato si avvia.



Programmi standard ed extra



- ▶ Premere il tasto.
 - Sul TouchDisplay appare la selezione dei programmi standard ed extra.



- ▶ Premere il tasto per il programma standard o extra desiderato.
 - Sul display vengono visualizzati il programma scelto e tutte le funzioni supplementari selezionabili.



- ▶ Premere il tasto.
 - Il programma selezionato si avvia.



5.3 Selezionare funzioni supplementari

- ▶ Premere il tasto per il programma desiderato.
 - Sul display vengono visualizzati il programma scelto e tutte le funzioni supplementari selezionabili. A seconda del modello, lampeggia la spia di controllo del tasto selezionabile .
- ▶ Premere i tasti corrispondenti per le funzioni supplementari desiderate.
 - Il display visualizza la nuova durata del programma.
- ▶ Premere il tasto.
 - Il programma selezionato si avvia.

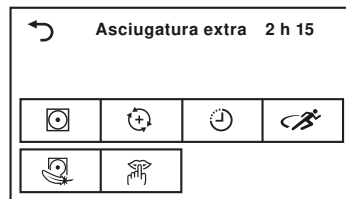

Impostazione dell'avviamento ritardato

- ▶ Premere il tasto.
 - Sul TouchDisplay appare il campo di inserimento per il ritardo fino all'avvio del programma.
- ▶ Inserire il ritardo desiderato fino all'avvio del programma.
- ▶ Premere il tasto.
 - Il ritardo fino all'avvio del programma è stato salvato.
- ▶ Premere il tasto.
 - L'avviamento ritardato viene avviato. Il programma desiderato si avvia automaticamente all'orario corrispondente al ritardo impostato.



5.4 Controllo e modifica delle regolazioni

- ▶ Premere il tasto nella pagina «Funzioni supplementari».
 - Appare la schermata iniziale.
 - ▶ Selezionare (vedi pagina 15) un nuovo programma.
 - ▶ Per eseguire una correzione a programma già avviato, è necessario concludere (vedi pagina 18) anticipatamente il programma.

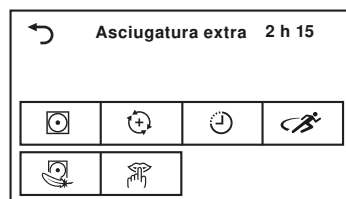

5.5 Come aggiungere biancheria

Durante l'asciugatura è possibile aggiungere biancheria.

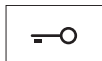

- ▶ Premere il tasto.
 - La porta dell'apparecchio si apre.
 - È possibile aggiungere biancheria.



- ▶ Chiudere la porta dell'apparecchio.
 - Sul TouchDisplay appare: «Continuare con tasto ».



- ▶ Premere il tasto.
 - Il programma riprende a funzionare.

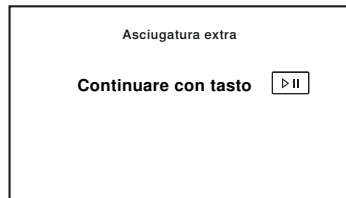

5.6 Interruzione di un programma



- ▶ Premere il tasto.
 - Sul TouchDisplay appare: «Pausa – Continuare con tasto ».
 - Il programma è interrotto.



- ▶ Premere nuovamente il tasto.
 - Il programma riprende a funzionare.

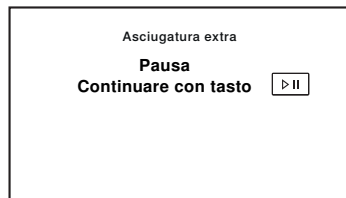

Ogni interruzione ritarda lo svolgimento del programma di 5 minuti.

5.7 Interruzione anticipata di un programma



- ▶ Premere il tasto.
 - Il programma viene annullato.
 - Tutte le impostazioni sono cancellate.

5.8 Con sicura per bambini attivata

L'attivazione e la disattivazione della sicura per bambini sono descritte nelle «Impostazioni utente».

Con la sicurezza bambini attivata, l'apparecchio non può più essere comandato non appena viene avviato il programma, se non si preme alcun tasto per ca. 20 secondi. Per sbloccare l'apparecchio è necessario inserire un codice.

- ▶ Con la sicurezza bambini attivata, premere un tasto a piacere sul TouchDisplay.
 - Sul TouchDisplay appare il campo di inserimento per il codice.

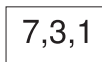

- ▶ Premere le cifre 7, 3, 1 in successione.

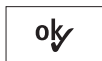

- ▶ Premere il tasto.
 - L'apparecchio è sbloccato.



Una volta effettuato lo sblocco, l'apparecchio può essere regolarmente utilizzato. La sicura per bambini viene attivata automaticamente, non appena viene avviato il programma.

5.9 Illuminazione del tamburo

L'illuminazione del tamburo si accende automaticamente ogni volta che si apre la porta dell'apparecchio e si spegne automaticamente quando la si chiude. Se la porta dell'apparecchio rimane aperta, l'illuminazione del tamburo si spegne automaticamente dopo 2 minuti.



- ▶ Premere il tasto per accendere o spegnere l'illuminazione del tamburo con la porta dell'apparecchio aperta.



Se durante o alla fine del programma standard viene aperta la porta dell'apparecchio, l'illuminazione del tamburo non si accende automaticamente, dal momento che questo è il programma più efficiente in termini di energia e di conseguenza il consumo di corrente viene ridotto (vedi pagina 35) al minimo.

5.10 Termine del programma

Estrarre la biancheria

Alla fine del programma

- lampeggia la spia di controllo del tasto .
- appare sul TouchDisplay «0h00»
- appaiono nel TouchDisplay informazioni relative al consumo di energia (vedi pagina 20), se «EcoManagement» è stato attivato (vedi pagina 24) nelle regolazioni utente.



Per evitare la formazione di pieghe, prelevare quanto prima la biancheria al termine del programma. Se la biancheria non viene estratta, si avvia la Protezione anti-piega (vedi pagina 11). Al termine di questa fase si spengono tutte le visualizzazioni.



- ▶ Premere il tasto.
 - La porta dell'apparecchio si apre.
 - L'illuminazione del tamburo si accende.
 - Si spengono tutti i display.



- ▶ Estrarre la biancheria.

Dopo ogni utilizzo



- ▶ Pulire il filtro dello sportello (vedi pagina 26).

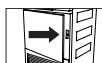

- ▶ Chiudere la porta dell'apparecchio.
 - L'illuminazione del tamburo si spegne.

5.11 EcoManagement

Funziona solo quando è attiva (vedi pagina 24) la regolazione utente «EcoManagement».

Indicazione della previsione durante la selezione del programma

Durante la soluzione delle funzioni supplementari è possibile visualizzare il consumo di energia previsto.



- ▶ Premere il tasto del programma desiderato.
 - Nel TouchDisplay appare il programma selezionato con il consumo di energia previsto.



Visualizzare l'ultimo programma

È possibile visualizzare il consumo di energia dell'ultimo programma quando nessun programma è in corso.

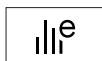

- ▶ Premere il tasto.
 - Il display visualizza il consumo di energia dell'ultimo programma.



- ▶ Premere il tasto per terminare la visualizzazione della statistica.

Visualizzare il consumo complessivo e medio

È possibile visualizzare il consumo complessivo e quello medio quando nessun programma è in corso.

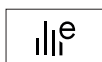

- ▶ Tenere premuto il tasto per 3 secondi.
 - Il display visualizza il consumo complessivo e medio.

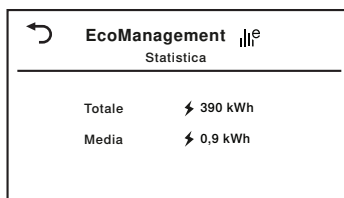

- ▶ Premere il tasto per terminare la visualizzazione della statistica.

6 Preferiti

Per avviare in modo semplice programmi di frequente utilizzo.



Definire, modificare e cancellare un preferito è possibile soltanto quando la porta dell'apparecchio è aperta.



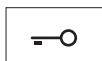

6.1 Definire i preferiti









- ▶ Premere il tasto.
 - La porta dell'apparecchio si apre.







- ▶ Premere il tasto.

-  ▶ Selezionare uno dei tasti di preferiti.
-  ▶ Selezionare il programma e le funzioni supplementari.
-  ▶ Premere il tasto.
-  ▶ Per salvare il programma di preferiti, premere il tasto.
-  ▶ Per sospendere la procedura, premere il tasto.

6.2 Modificare i preferiti

-  ▶ Premere il tasto.
 - La porta dell'apparecchio si apre.
-  ▶ Premere il tasto.
-  ▶ Premere il programma di preferiti da modificare.
-  ▶ Premere il tasto.
 - ▶ Eseguire le modifiche.
-  ▶ Premere il tasto.
-  ▶ Per salvare il programma di preferiti, premere il tasto.
-  ▶ Per sospendere la procedura, premere il tasto.

6.3 Cancellare i preferiti

-  ▶ Premere il tasto.
 - La porta dell'apparecchio si apre.
-  ▶ Premere il tasto.
-  ▶ Premere il programma di preferiti da cancellare.
-  ▶ Premere il tasto.
 - Il programma di preferiti è cancellato.

6.4 Avviare i preferiti



- ▶ Chiudere la porta dell'apparecchio.



- ▶ Premere il tasto.



- ▶ Premere il programma di preferiti desiderato.



- ▶ Premere il tasto.
 - Il programma selezionato si avvia.

7 V-ZUG-Home

7.1 Condizioni

Per utilizzare V-ZUG-Home al meglio, devono essere soddisfatte le seguenti condizioni:

- Accesso a internet e al Google Play™ Store/App Store®
- Rete wifi che soddisfa uno dei seguenti standard: 2.4 GHz 802.11 b/g/n
- Smartphone o tablet collegato alla rete wifi
- Requisiti di sistema per smartphone o tablet: a partire da Android 6.0 o iOS 11.0



Google Play™ è un marchio registrato di Google Inc.



Apple e il logo Apple sono marchi di Apple Inc., registrati negli Stati Uniti e in altri Paesi. App Store® è un marchio di servizio di Apple Inc.

7.2 Prima messa in esercizio

- ▶ Nella regolazione utente «V-ZUG-Home» impostare il modo di funzionamento «Display» o «Utilizzo e visualizzazione».
- ▶ Sullo smartphone/tablet, attivare il Bluetooth.
- ▶ Cercare «V-ZUG» in Google Play™ Store/App Store®.
- ▶ Installare e aprire la app V-ZUG.
- ▶ Aggiungere l'apparecchio nell'app V-ZUG
- ▶ + premere.
 - Sul display dell'apparecchio appare un PIN a 6 caratteri.
- ▶ Inserire il PIN a 6 caratteri nell'app.
 - Nell'app appaiono tutte le reti wifi disponibili.
- ▶ Selezionare la rete wifi.
- ▶ Inserire la password della rete wifi.
 - L'apparecchio è collegato alla rete wifi.



Per ulteriori informazioni consultare le istruzioni per l'uso V-ZUG-Home oppure la pagina home.vzug.com.

8 Regolazioni utente



Le regolazioni utente possono essere modificate solo quando nessun programma è in corso e non appare sul display alcun messaggio d'errore.

8.1 Adeguare le regolazioni utente

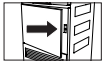

▶ Chiudere la porta dell'apparecchio.



▶ Premere il tasto.
– Sul TouchDisplay appare il menu «Extra».



▶ Premere il tasto.
▶ Selezionare e modificare le regolazioni e i sottolivelli desiderati.



▶ Premere il tasto per salvare la regolazione scelta.

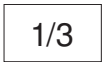

▶ Premere il tasto per scegliere e modificare altre regolazioni.



▶ Per uscire dalle regolazioni utente, premere il tasto.

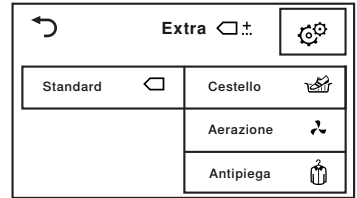



8.2 Luminosità

La luminosità del display può essere adattata alle rispettive condizioni di luce.

- Scuro
- Medio
- Luminoso (impostazione di fabbrica)
- Molto luminoso



8.3 Tono tasti

È possibile inserire e disinserire il tono tasti. Il tono dei tasti  e  non può essere disinserito.

- On (impostazione di fabbrica)
- Off

8.4 Angolo visuale

Migliora la leggibilità del TouchDisplay se osservato obliquamente dal basso.

- : Dall'alto sul TouchDisplay (impostazione di fabbrica)
- : Dal basso sul TouchDisplay (impostazione di fabbrica)

8.5 Lingua

La lingua viene impostata durante la prima messa in funzione. Può essere modificata.

- Tedesco
- ...

8.6 Sfondo

Lo sfondo del TouchDisplay può essere spento. Apparirà poi di color nero. Sfondo

- On (impostazione di fabbrica)
- Off

8.7 Livello d'asciugatura

Modificare il livello d'asciugatura se la biancheria non è sufficientemente asciutta o se è eccessivamente asciutta. Il nuovo livello d'asciugatura è quindi valido per tutti i programmi. Si consiglia un livello d'asciugatura basso (asciugatura a tempo minima) per acqua molto dura, un'asciugatura molto forte per acqua molto morbida.

- per acqua molto dura
- per acqua dura
- per acqua normale (impostazione di fabbrica)
- per acqua dolce
- per acqua molto dolce



Pericolo di asciugatura eccessiva!

Un'asciugatura eccessiva sollecita in modo più forte la biancheria!

8.8 InversionePlus

Se attivata, questa funzione assicura un'asciugatura uniforme del bucato, riducendo il rischio che la biancheria resti aggrovigliata.

- On
- Off (impostazione di fabbrica)

8.9 EcoManagement

Se la funzione è attivata, a inizio programma vengono visualizzate le previsioni di consumo e a programma terminato i valori di consumo rilevati. I valori di consumo rilevati e salvati possono essere cancellati in «Statistica».

- On (impostazione di fabbrica)
- Off
- Statistica
- Info

8.10 Sicura per bambini

La sicurezza per bambini impedisce di mettere inavvertitamente in funzione un programma. L'apparecchio è utilizzabile solo dopo aver inserito il codice 731 (vedi pagina 18).

- On
- Off (impostazione di fabbrica)

8.11 Illuminazione del tamburo

Se la funzione è attivata, l'illuminazione del tamburo si accende automaticamente ogni volta che si apre la porta dell'apparecchio e si spegne automaticamente quando la porta viene chiusa.

- On (impostazione di fabbrica)
- Off

8.12 Modalità standard*

È possibile impostare quale delle tre funzioni supplementari «SilentPlus», «Sprint» ed «Eco» venga attivata come standard per ogni selezione di programma. Selezionando «senza funzione supplementare» non viene attivata alcuna funzione supplementare.

- Senza funzione supplementare (impostazione di fabbrica)
- SilentPlus
- Sprint
- Eco

* a seconda del modello

8.13 V-ZUG-Home

Con V-ZUG-Home (vedi pagina 22) è possibile accedere via internet agli apparecchi e ad es. con

- è possibile disinserire un apparecchio in funzione
- o richiamare informazioni sui vari stati di funzionamento del proprio elettrodomestico.



- Impiego e visualizzazione
- Display
- Off (impostazione di fabbrica)



Per ulteriori informazioni consultare le istruzioni per l'uso V-ZUG-Home oppure la pagina home.vzug.com.

8.14 Impostazioni di fabbrica

È possibile ripristinare le impostazioni di fabbrica. Per la lingua modificata il ripristino delle impostazioni di fabbrica non ha effetto.

- : Impostazioni di fabbrica
- : Non ripristinare



Anche i preferiti memorizzati vengono cancellati.

9 Modalità demo

Nella modalità demo sono disponibili quasi tutte le funzioni dell'apparecchio – tuttavia non è possibile asciugare.



La modalità demo può essere attivata o disattivata solo con la porta dell'apparecchio aperta.

9.1 Inserire

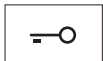

- ▶ Premere il tasto.
 - La porta dell'apparecchio si apre.



- ▶ Tenere premuti i tasti contemporaneamente e per 5 secondi, finché nel TouchDisplay non compare il menu «Modalità demo».



- ▶ Premere il tasto.
 - La modalità demo è attivata.

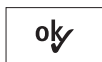

- ▶ Premere il tasto.
 - L'impostazione è stata memorizzata.
 - Il TouchDisplay si scurisce.

9.2 Spegner

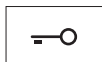

- ▶ Premere il tasto.
 - La porta dell'apparecchio si apre.

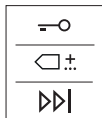

- ▶ Tenere premuti contemporaneamente i tasti.
 - Sul TouchDisplay appare il menu «Modalità demo».



- ▶ Premere il tasto.
 - La modalità demo non è attivata.

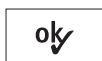

- ▶ Premere il tasto.
 - L'impostazione è stata memorizzata.
 - Il TouchDisplay si scurisce.

10 Cura e manutenzione

La formazione di un consistente strato di lanugine può far scattare la segnalazione di guasto «A9 Pulire filtri e filtri in feltro» (vedi pagina 29).

10.1 Intervalli di pulizia

Parte dell'apparecchio	Intervallo di pulizia
Filtro della porta	<ul style="list-style-type: none"> ▪ Dopo ogni uso ▪ Quando viene richiesto «A9 Pulire filtri e feltri»
Filtro in feltro della porta	<ul style="list-style-type: none"> ▪ Quando viene richiesto «A9 Pulire filtri e feltri» ▪ Secondo necessità
Filtro in feltro anteriore	<ul style="list-style-type: none"> ▪ Quando viene richiesto «A9 Pulire filtri e feltri» ▪ 1 volta all'anno
Sensore di umidità	<ul style="list-style-type: none"> ▪ Quando viene richiesto «A3 Pulire il sensore di umidità»
Sensore di temperatura	<ul style="list-style-type: none"> ▪ Secondo necessità
Pulizia esterna	<ul style="list-style-type: none"> ▪ Secondo necessità

10.2 Pulizia del filtro della porta e del filtro in feltro della porta

Pulizia del filtro della porta

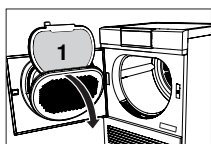

- ▶ Aprire lo sportello dell'apparecchio e aprire, ribaltandolo, il coperchio del filtro dello sportello.
- ▶ Estrarre il filtro dello sportello **1** e rimuovere la lanugine.
- ▶ Reinserrire il filtro dello sportello **1**.
- ▶ Richiudere il coperchio del filtro dello sportello e chiudere lo sportello dell'apparecchio.

Pulizia del filtro della porta e del filtro in feltro della porta

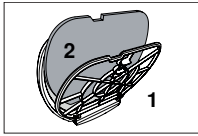

- ▶ Estrarre il filtro della porta **1** seguendo le modalità illustrate in «Pulizia del filtro della porta».
- ▶ Aprire, ribaltandolo, il filtro della porta **1** ed estrarre il filtro in feltro della porta **2**.



- ▶ Tenere il filtro della porta **1** in controluce per individuare eventuali depositi. All'occorrenza, pulire il filtro della porta **1** (con acqua, il lato morbido di una spugna e detersivo abrasivo liquido o aceto detergente).

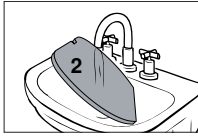

- ▶ Lavare il filtro in feltro della porta **2** sotto l'acqua corrente o in lavatrice a 40 °C.



L'aspirapolvere potrebbe causare danni all'apparecchio!

Non pulire mai il filtro in feltro della porta con un aspirapolvere!

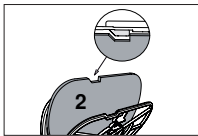

- ▶ Reinscrivere il filtro in feltro della porta **2** nel filtro della porta **1**.
- ▶ Reinscrivere il filtro asciutto della porta **1**.



Fare attenzione al corretto posizionamento del filtro della porta.

10.3 Pulizia del filtro in feltro della porta

Se dopo la pulizia dei filtri della porta e del filtro in feltro della porta continua a essere presente la segnalazione di guasto «A9 Pulire filtri e filtri in feltro», deve essere pulito con cautela anche il filtro in feltro anteriore.

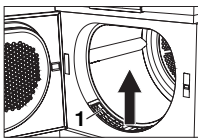

- ▶ Aprire la porta dell'apparecchio e rimuovere la griglia anteriore **1**.

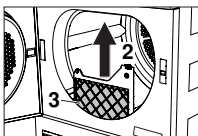

- ▶ Premere verso il basso la linguetta **2** ed estrarre il filtro in feltro anteriore **3**.

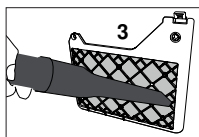

- ▶ Aspirare con cautela il filtro in feltro anteriore **3**, usando l'ugello dell'aspirapolvere.
- ▶ All'occorrenza, pulire anche il canale dell'aria davanti al filtro in feltro anteriore, usando l'aspirapolvere o un panno umido.
- ▶ Reinserrire il filtro in feltro anteriore **3** finché non si è innestato. Fare attenzione ad un corretto posizionamento.
- ▶ Reinserrire la griglia anteriore **1**.



Se il filtro in feltro anteriore non viene inserito correttamente, è possibile causare danni all'apparecchio!

L'apparecchio si avvia soltanto se il filtro in feltro anteriore è inserito correttamente.

10.4 Pulire il sensore di umidità

Se compare la segnalazione di guasto «A3», è necessario pulire il sensore di umidità.

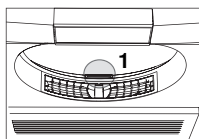

- ▶ Aprire lo sportello dell'apparecchio.

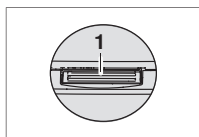

- ▶ Rimuovere la lanugine e i corpi estranei presso il sensore di umidità **1**.
- ▶ Se necessario, pulire il sensore di umidità **1** con un panno umido e asciugare ulteriormente.

10.5 Pulizia del sensore di temperatura



Pulire con cautela il sensore di temperatura!

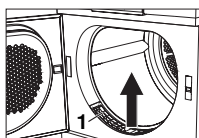

- ▶ Aprire lo sportello dell'apparecchio e rimuovere la griglia anteriore **1**.

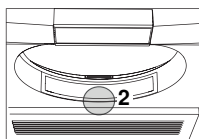

- ▶ Pulire il sensore di temperatura **2** con un panno umido.
- ▶ Reinserrire la griglia anteriore **1**.

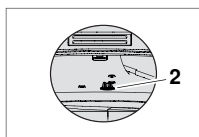

10.6 Pulire l'apparecchio

- ▶ Pulire occasionalmente le superfici esterne dell'apparecchio con un panno umido e asciugare.

11 Come eliminare personalmente i guasti

In determinate circostanze è possibile eliminare i seguenti guasti autonomamente. Se ciò non è possibile, annotare il messaggio di guasto completo (messaggio, numero F e numero E) e chiamare il servizio assistenza.

11.1 Segnalazioni di guasto



Indicazione	Possibile causa	Soluzione
A0 Controllare lo scarico	<ul style="list-style-type: none"> ▪ La tubazione di scarico è ostruita, piegata o guasta. ▪ La prevalenza della tubazione di scarico è eccessiva (> 1,2 m). ▪ L'apparecchio è collegato a un doppio sifone sotto intonaco. 	<ul style="list-style-type: none"> ▶ Controllare la tubazione di scarico all'esterno dell'apparecchio. ▶ Premere il tasto ▶▶. ▶ Riavviare il programma.
A3 Pulire il sensore di umidità	<ul style="list-style-type: none"> ▪ Il sensore di umidità è sporco o bagnato. 	<ul style="list-style-type: none"> ▶ Pulire e asciugare (vedi pagina 28) il sensore di umidità. ▶ Premere il tasto ▶▶. ▶ Riavviare il programma.
A9 Pulire filtri e feltri	<ul style="list-style-type: none"> ▪ Filtro della porta, filtro in feltro della porta e/ o filtro in feltro anteriore sono ostruiti. 	<ul style="list-style-type: none"> ▶ Controllare e pulire (vedi pagina 26) il filtro della porta e il filtro in feltro della porta. ▶ Controllare il filtro in feltro della porta e, se necessario, pulire (vedi pagina 27). ▶ Premere il tasto ▶▶. ▶ Riavviare il programma.
Inserire il filtro della porta, chiudere la porta dell'apparecchio	<ul style="list-style-type: none"> ▪ Manca il filtro della porta. ▪ La porta dell'apparecchio è aperta. 	<ul style="list-style-type: none"> ▶ Inserire il filtro della porta (facendo attenzione al corretto posizionamento). ▶ Chiudere la porta dell'apparecchio. ▶ Riavviare il programma.
Inserire il filtro in feltro anteriore	<ul style="list-style-type: none"> ▪ Il filtro in feltro anteriore non è inserito correttamente. 	<ul style="list-style-type: none"> ▶ Inserire correttamente il filtro in feltro anteriore. ▶ Chiudere la porta dell'apparecchio. ▶ Riavviare il programma.

Indicazione	Possibile causa	Soluzione
FXX/EXX consultare le istruzioni SN XXXXX XXX-XXX	<ul style="list-style-type: none"> ▪ Diverse situazioni possono generare questa segnalazione di errore. 	<ul style="list-style-type: none"> ▶ Premere il tasto ▷▷. ▶ Staccare la spina. ▶ Attendere ca. 1 minuto. ▶ Reinscrivere la spina e selezionare un nuovo programma.
	<ul style="list-style-type: none"> ▪ Se il messaggio di guasto appare nuovamente: 	<ul style="list-style-type: none"> ▶ Prendere nota della comunicazione di guasto completa e del numero di serie (SN) dell'apparecchio. ▶ Staccare la spina. ▶ Chiamare il servizio assistenza.
UXX/EXX consultare le istruzioni SN XXXXX XXX-XXX	<ul style="list-style-type: none"> ▪ Sovratensione (U1) ▪ Sottotensione (U2) 	<ul style="list-style-type: none"> ▶ Premere il tasto ▷▷. ▶ Staccare la spina. ▶ Attendere ca. 1 minuto. ▶ Reinscrivere la spina e selezionare un nuovo programma.
	<ul style="list-style-type: none"> ▪ Se il messaggio di guasto appare nuovamente: 	<ul style="list-style-type: none"> ▶ Staccare la spina. ▶ Far controllare l'impianto elettrico da un elettricista.

11.2 Altri problemi possibili

Problema	Possibile causa	Soluzione
Il programma ha una durata nettamente più lunga rispetto a quanto indicato.	<ul style="list-style-type: none"> ▪ Filtro della porta e/o filtro in feltro della porta ostruiti. 	<ul style="list-style-type: none"> ▶ Pulire (vedi pagina 26) il filtro della porta e/o il filtro in feltro della porta.
	<ul style="list-style-type: none"> ▪ Filtro in feltro della porta ostruito. 	<ul style="list-style-type: none"> ▶ Pulire (vedi pagina 27) il filtro in feltro della porta.
	<ul style="list-style-type: none"> ▪ Il bucato era molto bagnato. 	<ul style="list-style-type: none"> ▶ Centrifugare a maggiore velocità.
	<ul style="list-style-type: none"> ▪ La temperatura ambiente è troppo elevata o troppo bassa. 	<ul style="list-style-type: none"> ▶ Migliorare l'aerazione e la ventilazione del locale. ▶ Assicurarsi che la temperatura del locale sia compresa nell'intervallo tra 5 e 35 °C.
Non è possibile avviare alcun nuovo programma.	<ul style="list-style-type: none"> ▪ Un programma è stato interrotto. 	<ul style="list-style-type: none"> ▶ Premere il tasto ▷▷. ▶ Selezionare un nuovo programma.

Problema	Possibile causa	Soluzione
La biancheria non è abbastanza asciutta oppure l'orlo dei jeans è ancora bagnato.	▪ Il carico è composto da tessuti disomogenei.	▶ Scegliere un programma più lungo, ad es. Asciugatura extra ☀. Oppure: ▶ Selezionare Asciugatura a tempo  . Oppure: ▶ Modificare (vedi pagina 24) il livello d'asciugatura.
	▪ Filtro della porta e/o filtro in feltro della porta ostruiti.	▶ Pulire (vedi pagina 26) il filtro della porta e/o il filtro in feltro della porta.
	▪ Filtro in feltro della porta ostruito.	▶ Pulire (vedi pagina 27) il filtro in feltro della porta.
	▪ L'alimentazione elettrica è interrotta.	▶ Verificare spina, cavo e fusibili.
	▪ Il sensore di umidità è sporco.	▶ Pulire (vedi pagina 28) il sensore di umidità.
La durata residua visualizzata sul display resta ferma per un tempo prolungato.	▪ La modalità demo è attivata.	▶ Disinserire (vedi pagina 26) la modalità demo.
	▪ Il livello di asciugatura non è stato ancora raggiunto.	▶ Non sono necessari interventi. La visualizzazione prosegue in modo automatico una volta raggiunto il livello di asciugatura.
	▪ Composizione fortemente disomogenea della biancheria.	▶ Nessun intervento. Dopo un po' di tempo la visualizzazione prosegue in modo automatico.
Lo stato di avanzamento del programma resta per un periodo prolungato su «Ventilazione».	▪ Il filtro della porta è intasato da lanugine.	▶ Pulire (vedi pagina 26) il filtro della porta.
	▪ La biancheria viene fatta raffreddare. ▪ Una temperatura ambiente elevata fa sì che la fase di raffreddamento sia più lunga.	▶ Non sono necessari interventi. La biancheria può essere prelevata in qualsiasi momento, purché la si stenda per farla raffreddare.
	▪ Il sensore di temperatura è sporco.	▶ Pulire (vedi pagina 28) il sensore di temperatura.

Problema	Possibile causa	Soluzione
L'apparecchio non si avvia.	▪ La porta dell'apparecchio è aperta.	▶ Chiudere la porta dell'apparecchio.
	▪ Manca il filtro della porta o il filtro in feltro anteriore.	▶ Inserire il filtro della porta o il filtro in feltro anteriore facendo attenzione al corretto posizionamento.
	▪ L'alimentazione elettrica è interrotta.	▶ Inserire la spina nella presa. ▶ Accendere l'interruttore a parete. ▶ Controllare il fusibile.
Durante il funzionamento la porta dell'apparecchio si apre con uno scatto.	▪ Questo potrebbe avere diverse cause.	▶ Chiudere la porta dell'apparecchio. ▶ Premere il tasto  . – Il programma riprende a funzionare.
Il tamburo dell'asciugatrice presenta graffi e ammaccature.	▪ Se vengono asciugati tessuti con bottoni o fibbie, è possibile che si creino graffi e ammaccature.	▶ Nessun intervento necessario. I graffi e le ammaccature non influiscono sul processo di asciugatura o sul risultato di asciugatura.
La biancheria è molto stropicciata.	▪ Carico eccessivo.	▶ Ridurre il carico.
	▪ La biancheria nella lavatrice è stata centrifugata a un numero di giri troppo alto.	▶  Attivare (vedi pagina 13) la funzione supplementare InversionePlus. Oppure: ▶ Centrifugare la biancheria a un numero di giri inferiore.
	▪ La biancheria alla fine del programma è attorcigliata.	▶  Attivare (vedi pagina 13) la funzione supplementare InversionePlus.
	▪ Alla fine del programma, la biancheria è stata lasciata troppo a lungo all'interno del tamburo.	▶ Estrarre la biancheria dal tamburo non appena il programma viene concluso.
I valori di consumo EcoManagement visualizzati sono troppo alti.	▪ I valori possono variare a seconda del programma, del carico, delle funzioni supplementari e delle regolazioni utente. ▪ Non è possibile escludere variazioni sistemiche.	▶ Osservare le regolazioni utente e le funzioni supplementari.

Problema	Possibile causa	Soluzione
Le lenzuola si aggrovigliano.		<ul style="list-style-type: none"> ▶ Selezionare (vedi pagina 13) anche la funzione supplementare «Inversione-Plus». Oppure: <ul style="list-style-type: none"> ▶ Selezionare (vedi pagina 12) il programma tessuti «Lenzuola».

12 Pezzi di ricambio

Per l'ordinazione, indicare (vedi pagina 2) il nome e il numero del modello e il tipo.

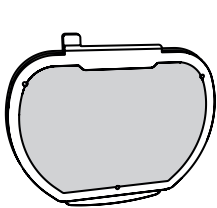

Filtro della porta

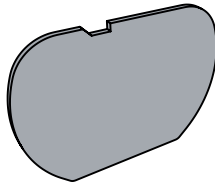

Filtro in feltro della porta



Griglia anteriore

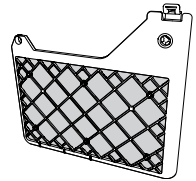

Filtro in feltro anteriore

13 Dati tecnici

Dimensioni

Altezza	85 cm
Larghezza	59,5 cm
Profondità	61 cm
Peso	65 kg
Prevalenza pompa	1,2 m
Capacità	7 kg di biancheria asciutta

Condizioni ambientali

Valori ammissibili della temperatura del locale durante il funzionamento da 5 °C a 35 °C

Collegamento elettrico

Il collegamento elettrico si trova sulla targhetta identificativa (vedi pagina 43).

13.1 Indicazioni per gli istituti di controllo

- ▶ Prima di ogni misurazione l'apparecchio deve essere collegato alla rete elettrica per almeno 5 minuti.
- ▶ I dati per la dichiarazione si possono determinare correttamente dopo una fase di rodaggio comprendente 5 programmi di asciugatura con biancheria completi (programma automatico: Asciugatura normale )
- ▶ Alla fine di ogni programma di asciugatura è necessario pulire con un panno umido il filtro della porta.
- ▶ Il rilevamento dell'umidità dell'apparecchio è stato concepito per acqua con durezza media. Per adattare l'apparecchio al coefficiente di conduttività dell'acqua in modo conforme alla norma (750 µS/cm), è (vedi pagina 24) necessario regolare il livello di asciugatura su «1» nelle regolazioni utente.
- ▶ Impostare il programma standard conformemente a EN 61121:

Programmi	Capacità	Modello 12012	Modello 12013
Asciugatura normale dei capi in cotone	7 kg	<ul style="list-style-type: none"> ▶ Premere il tasto  ▶ Premere il tasto  ▶ Premere il tasto  	<ul style="list-style-type: none"> ▶ Premere il tasto  ▶ Premere il tasto  ▶ Premere il tasto 
Biancheria in cotone pronta per stiro	7 kg	<ul style="list-style-type: none"> ▶ Premere il tasto  ▶ Premere il tasto  	<ul style="list-style-type: none"> ▶ Premere i tasti  e  in successione. ▶ Premere il tasto 
Asciugatura normale, capi facili da trattare	2,5 kg	<ul style="list-style-type: none"> ▶ Premere i tasti  e  in successione. ▶ Premere il tasto  	<ul style="list-style-type: none"> ▶ Premere i tasti ,  e  in successione. ▶ Premere il tasto 

13.2 Foglio dati del prodotto

Conforme al Regolamento UE n. 392/2012

Marca	-	V-ZUG SA
L'identificazione del modello corrisponde alle prime 5 cifre sulla targhetta di identificazione.	-	12012 12013
Capacità nominale capi in cotone a riempimento completo	kg	7
Tipo di apparecchio	-	Asciugatrice a condensazione
Classe di efficienza energetica	-	A+++
Consumo di energia di x kWh/anno ¹	kWh/anno	138,0
Tipo di asciugatrice	-	AS con sistema automatico
Consumo di energia del programma standard per cotone a riempimento completo	kWh	1,12
Consumo di energia del programma standard per cotone a riempimento parziale	kWh	0,65

Conforme al Regolamento UE n. 392/2012

Potenza assorbita in modalità «Spento»	W	0,09
Potenza assorbita in modalità non disinserita	W	2,60
Durata della modalità non disinserita	min	10
Programma standard per cotone ²	◁	Programma standard
Durata del programma ponderata ³	min	126
Durata del programma standard per cotone a riempimento completo	min	162
Durata del programma standard per cotone a riempimento parziale	min	99
Classe di efficienza della condensazione ⁴	-	A
Efficienza della condensazione del programma standard per cotone a riempimento completo	%	93
Efficienza della condensazione del programma standard per cotone a riempimento parziale	%	93
Efficienza della condensazione ponderata ⁵	%	93
Livello di potenza sonora	dB	62

1) Consumo di energia di x kWh/anno sulla base di 160 cicli di asciugatura per il programma standard per cotone a riempimento completo e parziale e del consumo dei modi di funzionamento con potenza assorbita ridotta. Il consumo di energia effettivo per ciclo dipende dall'utilizzo dell'apparecchio

2) Programma standard per cotone a cui si riferiscono le informazioni sull'etichetta e sul foglio dati. Questo programma è adatto per asciugare tessuti in normale cotone bagnato ed è il più efficiente per quanto riguarda il consumo di energia per capi in cotone.

3) Durata del programma ponderata del programma standard per cotone a riempimento completo e parziale.

4) Classe di efficienza della condensazione su una scala da G (efficienza minima) ad A (efficienza massima).

5) Efficienza della condensazione ponderata del programma standard per cotone a riempimento completo e parziale.

13.3 Valori di consumo

Programmi automatici

I valori indicati per la durata del programma e il consumo di corrente si riferiscono al carico massimo indicato di biancheria centrifugata a ca. 1200 giri/min (corrispondente a un'umidità del 60% ca.). Aumentando i giri di centrifuga o diminuendo il carico, i valori si riducono del 20–30% circa.

Programma	Capacità kg	Umidità residua %	Durata del programma Ore/min	Energia kWh
Programma standard ¹	1–7	da -1 a 2	2h 42'	1,12
Asciugatura extra	1–7	da -4 a -1	2 h 15'	1,45
Asciugatura normale	1–7	da -1 a 2	1 h 55'	1,30
Umido pronto per stiro	1–7	da 8 a 16	1 h 35'	0,99
Umido pronto per mangano	1–7	da 20 a 30	1 h 20'	0,74

¹ Il programma più efficiente in termini di energia per l'asciugatura di capi in normale cotone bagnato.

Programmi tessuti

I valori possono variare a seconda del programma, del carico, delle funzioni supplementari, delle regolazioni utente, dell'umidità iniziale della biancheria e della temperatura ambiente.

Programma	Capacità kg	Umidità residua %	Durata del programma Ore/min	Energia kWh
Camicie	1-7 capi	da 0 a 2	0 h 33'	0,27
Jeans	1-4	da -1 a 2	1 h 36'	1,00
Seta	1-1,5	da 0 a 2	0 h 40'	0,30
Biancheria per bebè	1-5	da -1 a 1	2 h 00'	1,29
Lenzuola	1-3	da -1 a 1	1 h 16'	0,77
Piumino spesso	1-2	da -1 a 1	2 h 30'	1,50
Piumino sottile	1-2	da -1 a 1	2 h 00'	1,20
Outdoor	1-3	da 0 a 2	0 h 55'	0,49
Lana	1	da 0 a 5	1 h 05'	0,66
Spugna	1-3	da -1 a 1	1h 30'	0,90
Soffice	1	-	0 h 06'	0,04
Igiene	1-3	da -5 a -2	2 h 00'	1,28
WetClean finish	1	-	0 h 06'	0,04

Programmi extra

Programma	Capacità kg	Umidità residua %	Durata del programma Ore/min	Energia kWh
Aerazione	1-1,5	-	0 h 10'	0,03
Antipiega	1	-	0 h 20'	0,10

14 Consigli per l'asciugatura

14.1 Risparmiare energia

- Prima dell'asciugatura, fare la centrifuga ad alto numero di giri alla biancheria in lavatrice. Lo scarico meccanico dell'acqua nella lavatrice è molto più efficiente dell'evaporazione dell'acqua nell'asciugatrice.
- Pulire il filtro della porta e il filtro in feltro a intervalli regolari. I filtri sporchi ostruiscono il flusso d'aria e riducono l'efficienza dell'apparecchio.
- Sfruttare al meglio la capacità massima dei rispettivi programmi.
- Selezionare «EcoManagement» per trovare programmi efficienti.

14.2 Evitare danni

- Osservare i simboli di cura sulle etichette dei capi.
- Se possibile, per l'asciugatura non utilizzare salviette profumate o altri prodotti per la cura dei tessuti.
- Prima dell'asciugatura, rimuovere corpi estranei e parti più grandi in metallo o in plastica dura (ad es. fibbie, pietre, dosatori per detersivi), che possono ammaccare il tamburo.
- Chiudere cerniere, ganci e anelli che possono danneggiare la biancheria e il tamburo.
- Chiudere copripiumini e cuscini, cinture di stoffa e lacci di grembiuli, per evitare il formarsi di grovigli inestricabili.

15 Smaltimento

15.1 Imballaggio



I bambini non devono in alcun caso giocare con il materiale di imballaggio per via del rischio di lesioni e di soffocamento. Conservare il materiale di imballaggio in un luogo sicuro o smaltirlo in modo ecocompatibile.

15.2 Sicurezza

Rendere inservibile l'apparecchio per prevenire incidenti dovuti a un utilizzo improprio (ad es. da parte di bambini):

- ▶ scollegare l'apparecchio dalla rete elettrica. In caso di installazioni fisse, tale intervento va eseguito da un elettricista autorizzato. Tagliare quindi il cavo di rete presso l'apparecchio.
- ▶ Rimuovere la chiusura dello sportello o renderla inutilizzabile.

15.3 Smaltimento



- Il simbolo del «bidone barrato» richiede lo smaltimento separato dei rifiuti di apparecchiature elettriche ed elettroniche (RAEE). Questi apparecchi, che possono contenere sostanze pericolose e nocive per l'ambiente,
- vanno smaltiti in un centro di raccolta autorizzato per il riciclaggio di apparecchiature elettriche ed elettroniche e non devono essere smaltiti insieme ai rifiuti domestici indifferenziati, contribuendo in tal modo alla protezione delle risorse e dell'ambiente.
- Per informazioni più dettagliate, rivolgersi alle autorità locali.

15.4 Indicazione per pompa di calore

Questo apparecchio è privo di CFC. Contiene gas fluorurati ad effetto serra disciplinati dal protocollo di Kyoto.

Pompa di calore	chiusa ermeticamente
Gas effetto serra	R134a
Capacità [kg]	0,370
GWP [(kg CO ₂)/(kg di gas effetto serra)]	1430
GWP totale [t CO ₂]	0,529

16 Indice analitico

A	
Abbigliamento per il tempo libero	
Outdoor	12
Aerazione	
Programmi extra	13
Ambito di validità	2
Ammorbidimento	
Soffice	12
WetClean finish	12
Angolo visuale	23
Animali di peluche	
Programma cestello	13
Antipiega	
Programmi extra	13
Apertura della porta	10, 15
App V-ZUG	22
Aprire la porta dell'apparecchio.	15
Asciugamani	
Spugna	12
Asciugatura a risparmio energetico	
Avviamento ritardato	13
Asciugatura a tempo	10, 11, 16
Asciugatura delicata	
Biancheria per bebè	12
Camicie	12
Delicato	13
Seta	12
Super delicato	13
Tessuti di lana	12
Vestiti per il tempo libero e lo sport.....	12
Asciugatura efficiente	
Programma standard	13
Asciugatura igienica successiva	
Igiene	12
Asciugatura rapida	
Sprint	13
Asciugatura silenziosa	
SilentPlus	13
Assistenza tecnica	43
Avvertenze di sicurezza	
Avvertenze di sicurezza	6
Condizioni generali	5
Avviamento ritardato	13
Avviamento	17
B	
Berretti	
Programma cestello	13
Biancheria in spugna	
Spugna	12
Biancheria intima	
Asciugatura normale	11
Biancheria per bebè	
Programmi tessuti	12
C	
Calcolo di durata residua	14
Camicie	
Programmi tessuti	12
Collegamento WLAN	22
Colorati	
Programmi tessuti	12
Consumo di corrente	14
Contratto di assistenza	43
Coperte	
Piumino sottile	12
Piumino spesso	12
Cuscini	
Piumino spesso	12
D	
Denominazione del modello	2
E	
Eco	10, 13
EcoManagement	10, 14
Display	20
Inserire	24
Eliminazione germi	12
Essiccazione regolare	
InversionePlus	13
F	
Funzioni supplementari	13
Avviamento	17
G	
Giacche	
Piumino sottile	12
Piumino spesso	12
Goretex	
Outdoor	12
Guanti	
Programma cestello	13
Guasti	29
I	
Illuminazione del tamburo	10
Impostazioni di fabbrica	25
Indicazione della durata residua	31
Interruzione	
Programma	18
InversionePlus	13, 24

J		Programmi tessuti.....	10, 12
Jeans		Avviamento	16
		Dati sui consumi	36
		Programmi tessuti.....	12
L			
Lenzuola			
		InversionePlus	13
		Programmi tessuti.....	12
Lingua	23, 24		
Livello d'asciugatura.....	24		
Luminosità	23		
Lunga durata del programma	30		
M			
Magliette			
		Asciugatura normale.....	11
Misurazione carico.....	14		
Modalità demo	25		
Modalità standard	25		
N			
Note	40		
Numero del modello	2		
O			
Outdoor.....	12		
P			
Pausa	10		
Piumini	12		
Pompa di calore.....	37		
Preferiti.....	10		
		Avviamento	22
		Cancellazione	21
		Definire.....	20
		Modifica	21
Prima messa in funzione	9		
Problemi.....	29		
Programma			
		Avviamento	10, 15, 16
		Interruzione	10, 18
		Interruzione anticipata.....	10
		Modifica	17
		Terminare anticipatamente	18
Programma cestello			
		Programmi extra	13
		Programma standard	10, 13
		Avviamento	16
		Programmi automatici.....	10, 11
		Avviamento	15
		Dati sui consumi	35
		Programmi extra.....	10, 13
		Avviamento	16
		Dati sui consumi	36
		Programmi tessuti.....	10, 12
		Avviamento	16
		Dati sui consumi	36
R			
Ricambi.....	33		
Richieste	43		
Riduzione delle pieghe			
		Antipiega	13
Rischio che la biancheria si aggrovigli			
		InversionePlus	13
Risparmiare energia.....	36		
		Eco	13
		EcoManagement.....	14
S			
Scarpe da ginnastica			
		Programma cestello.....	13
Seta			
		Programmi tessuti.....	12
Sicurezza bambini	24		
SilentPlus.....	13		
Simboli	5		
Smaltimento	37		
Smaltire l'apparecchio	37		
Sprint	13		
Super delicato	13		
Sympatex.....	12		
T			
Termina			
		Programma	18
Tessuti delicati			
		WetClean finish	12
Tessuti di lana			
		Lana.....	12
		Soffice	12
Tipo.....	2		
Tono tasti.....	23		
Tovaglie			
		Umido pronto per mangano.....	11
V			
Ventilazione.....	31		
Vestiti per lo sport			
		Outdoor	12
V-ZUG-Home.....	10, 25		
W			
WetClean finish	12		

17 Note

18 Service & Support



Il capitolo «Eliminare i guasti» fornisce consigli utili in caso di piccole anomalie di funzionamento. In questo modo si evita di contattare un tecnico dell'assistenza e si risparmia sugli eventuali costi d'intervento.

Le informazioni sulla garanzia V-ZUG sono riportate sul sito www.vzug.com → Assistenza → Informazioni sulla garanzia. Vi preghiamo di leggerle attentamente.

Registrate subito il vostro apparecchio V-ZUG:

- online, seguendo il percorso www.vzug.com → Assistenza → Registrazione garanzia, oppure
- mediante la carta di registrazione allegata.

In questo modo potrete beneficiare della migliore assistenza in caso di guasto già durante il periodo di garanzia dell'apparecchio. Per registrarsi sono necessari il numero di serie (SN) e la denominazione dell'apparecchio. Queste informazioni sono riportate sulla targhetta di identificazione dell'apparecchio.

I dati del mio apparecchio:

SN: _____ **Apparecchio:** _____

Si prega di tenere sempre a portata di mano questi dati dell'apparecchio quando si contatta V-ZUG. Grazie.

Targhetta identificativa

- ▶ Aprire la porta dell'apparecchio.
 - La targhetta di identificazione si trova in basso a destra.



Il numero di serie (SN) può essere richiamato anche nel modo seguente:

- ▶ Tenere premuto il tasto **▶▶|** finché sul TouchDisplay non appare il «Impostazioni – SN 12013 000123».

Richiesta di riparazione

Tramite il numero gratuito 0800 850 850 verrete messi direttamente in contatto con il centro di assistenza V-ZUG a voi più vicino. Se la richiesta avviene telefonicamente, fisseremo immediatamente un appuntamento per un sopralluogo.

Richieste di carattere generale, accessori, contratto di assistenza

V-ZUG sarà lieta di aiutarvi per richieste di informazioni amministrative e tecniche generali, ordini di accessori e pezzi di ricambio o informazioni sui contratti di assistenza avanzati. A tal fine potete contattarci al numero di telefono +41 58 767 67 67 o tramite il sito www.vzug.com.

Brevi istruzioni

Leggere prima le avvertenze di sicurezza contenute nelle istruzioni per l'uso!

Avviamento del programma

- ▶ Aprire la porta dell'apparecchio.
- ▶ Controllare il filtro della porta.
- ▶ Caricare la biancheria.
- ▶ Chiudere la porta dell'apparecchio.
- ▶ Selezionare il programma ed eventualmente le funzioni supplementari.
- ▶ Premere il tasto . Il programma si avvia.

Al termine del programma

- ▶ Quando sul display compare «0h00», estrarre la biancheria asciutta.
- ▶ Pulire il filtro della porta.
- ▶ Chiudere la porta dell'apparecchio.



1057859-R03

